

VÁLIDA DESDE JULHO DE 2019

TABELA DE PREÇOS 2019 A CASA DE BANHO GEBERIT

**KNOW
HOW**
INSTALLED

Geberit AquaClean

Geberit Citterio

Geberit Xeno²

Geberit Acanto

Geberit iCon

Geberit Smyle

Geberit Selnova

Geberit Selnova Comfort

Outros móveis

Geberit Monolith

Geberit Option

Apêndice



COLEÇÃO A CASA DE BANHO GEBERIT

Seis séries de louça sanitária e móveis, para uma casa de banho melhor

Equipamentos de louça sanitária de grande qualidade e soluções integrais para a casa de banho com um design inovador e funções sofisticadas que facilitam a vida: são estas as características da coleção A casa de banho Geberit. Seis séries para a casa de banho que oferecem uma gama de produtos adequados para todos os gostos, necessidades e orçamentos, quer em casas de banho privadas como públicas.



NOVO

GEBERIT ACANTO

MELHOR EM DESIGN: MODERNO E INOVADOR

Os diferentes estilos de vida dos dias de hoje correspondem à diversidade da nossa nova série de banho Geberit Acanto, que conta com uma vasta gama de modelos versáteis compatíveis com qualquer estilo de casa de banho. Afinal de contas, as suas necessidades são o mais importante para nós. Desenhada para funcionar consigo.



LAVATÓRIOS GEBERIT ACANTO

Os lavatórios da série têm um design suave e moderno, com contornos geométricos e formas naturais. Existem em formatos e tamanhos diferentes para acomodar os diferentes estilos de casas de banho. Os rebordos são muito finos, o que dá à louça um ar de leveza. De pequenas dimensões e rebordos estreitos graças ao seu design SlimRim, o que proporciona uma elegância muito particular.

MÓVEIS DE CASA DE BANHO GEBERIT ACANTO

Os móveis de casa de banho Geberit Acanto oferecem design e funcionalidade. O interior dos móveis é surpreendentemente flexível, e têm ímanes (que se podem montar-se na parede) que permitem colocar prateleiras para colocar os cosméticos, criando a arrumação perfeita para cada casa de banho. Os designers preocuparam-se em criar uma combinação moderna de vários materiais e superfícies, tais como acabamentos em vidro, metal, tinta e madeira, para além de dar a cada tipo de móvel a sua composição individual.

SANITAS E BIDÉS GEBERIT ACANTO

São desenhados como os lavatórios, por dentro e por fora. As sanitas têm um design Rimfree®, por isso além de serem bonitas são mais fáceis de limpar. O exterior é liso e consistente, com fechos ocultos que facilitam a solução de sanita suspensa. Os diferentes estilos de vida dos dias de hoje correspondem à diversidade da nossa nova série de banho Geberit Acanto, que conta com uma vasta gama de modelos versáteis compatíveis com qualquer estilo de casa de banho. Afinal de contas, as suas necessidades são o mais importante para nós. Desenhada para funcionar consigo.

Disponível a partir de 1 de julho de 2019.



NOVO

GEBERIT SMYLE

MELHOR EM DESIGN: LEVE E HARMONIOSO.

A redesenhada série de casa de banho Geberit Smyle tem um aspeto ainda mais delicado e moderno. O design dos lavatórios e dos móveis coordena-se de forma que as combinações individuais são possíveis em todos os aspetos. A série Geberit Smyle atinge o nível mais elevado de conforto na casa de banho graças ao seu sentido de ordem e utilização eficiente do espaço.



LAVATÓRIOS GEBERIT SMYLE

Linhas sofisticadas, formas harmoniosas e rebordos estreitos que contrastam com a superfície generosa da prateleira. Grandes ou pequenos, com ou sem orifício para a torneira, com duas bacias ou só uma, a série Geberit Smyle oferece soluções ideais para todas as necessidades das casas de banho atuais.

MÓVEIS DE CASA DE BANHO GEBERIT SMYLE

Desenhados com precisão para combinarem com o lavatório, são separados deste por uma pequena abertura que dá à louça uma sensação de falta de gravidade. As gavetas estão equipadas com fecho amortecedor SoftClosing de elevada qualidade. Um armário alto com espelho e muito espaço de arrumação completa a gama.

SANITAS E BIDÉS GEBERIT SMYLE

Seguem a característica leveza dos modelos Geberit Smyle e asseguram uma decoração harmoniosa da casa de banho. Apresentam superfícies de formas suaves e contínuas e, de modo a garantir uma higiene excecional, os assentos podem retirar-se facilmente para limpar através das dobradiças QuickRelease.



Disponível a partir de 1 de julho de 2019.

NOVO

LAVATÓRIOS GEBERIT VARIFORM

POSSIBILIDADES INFINITAS



A aparência de uma casa de banho é determinada em grande parte pelo lavatório. Geberit oferece elegantes lavatórios em todos os tamanhos, designs e para todos os tipos de instalação.

Com VariForm, a Geberit ampliou a sua gama com lavatórios sobre bancada, de bancada e dentro da bancada com um modelo muito bonito e numa ampla variedade de tamanhos e formatos. Os lavatórios estão disponíveis em modelo redondo, retangular, oval e elíptico. Como resultado, a gama de lavatórios VariForm disponibiliza uma variedade de modelos praticamente ilimitada quando se trata de soluções de casa de banho para instalações sanitárias públicas e casas de banho para hotéis ou privadas.

REBORDOS DELGADOS E ELEGANTES

Os lavatórios VariForm dispõem de Slim Rim, rebordos especialmente finos, o que lhes dá um toque de estilo bonito e intemporal. Assim, o seu design adapta-se praticamente a qualquer casa de banho. Como nem todas as áreas de lavatórios se podem desenhar da mesma forma, as soluções VariForm estão disponíveis com ou sem orifício para torneiras nas versões de bancada e em cima da bancada. Dependendo do design da casa de banho, a torneira pode colocar-se na superfície do lavatório, na parede como torneira mural ou sobre o móvel de casa de banho.

LAVATÓRIOS DE GRANDE PROFUNDIDADE

Todos os lavatórios VariForm se destacam pela sua generosa profundidade, o que garante uma experiência de lavagem muito cómoda para o utilizador. A louça que usam é de alta qualidade, e a superfície dos lavatórios é fabricada à prova de fendas e riscos, e é fácil de limpar, o que faz com que permaneçam perfeitos durante muito tempo mesmo com uma utilização intensiva. O aspeto de uma casa de banho é determinado em grande medida pelo lavatório. A Geberit propõe lavatórios elegantes em todos os tamanhos, modelos e para todos os tipos de instalação.



NOVO

GEBERIT AQUACLEAN SELA

MELHOR EM HIGIENE E BEM-ESTAR



GEBERIT AQUACLEAN SELA



Com o novo modelo AquaClean Sela, a Geberit disponibiliza uma sanita bidé com funções básicas e extremamente fácil de usar, parecendo uma sanita convencional. Esta sanita bidé limpa com um bom jato de água vaporizada à temperatura do corpo. A intensidade pode ser ajustada em cinco níveis diferentes e o jato de água oscilante proporciona uma higiene profunda.

TECNOLOGIA INTELIGENTE

A tecnologia inteligente da função do jato de água, assim como as ligações de água e eletricidade estão ocultas na sanita cerâmica. A Geberit AquaClean Sela e adapta-se a qualquer ambiente de casa de banho. Têm comando remoto e um assento ergonómico impressionante e excecionalmente confortável.

Disponível a partir de 1 de abril de 2019.

Para obter mais informações sobre as sanitas bidé Geberit AquaClean, visite www.geberit.pt/aquaclean



Tecnologia do jato de água WhirlSpray com cinco configurações reguláveis de pressão para o jato



Sanita Geberit Rimfree® sem rebordo no interior e com tecnologia de descarga TurboFlush



Comando remoto intuitivo e dotado de um layout claro



Luz de orientação ajustável



Posição do braço telescópico com chuveiro ajustável individualmente



Temperatura regulável do jato de água



Jato oscilante



Jato de água para senhoras para limpeza delicada



Função SoftClosing e SoftOpening



Função QuickRelease para a tampa e o assento da sanita



Sistema de deteção do utilizador



Função de poupança de energia



Função de remoção de calcário



Geberit AquaClean

Sanitas bidé	14
Sanitas suspensas	14
Painéis de design	19
Para sanitas bidé	19
Acessórios complementares	20
Visão geral de acessórios complementares – ligação elétrica e ao abastecimento de água em autoclismos de interior Geberit... 21	21
Para sanitas bidé	24
Para tampos sanita bidé	26
Para tampos sanita bidé e sanitas bidé	28
Consumíveis	31

Sanitas bidé

Sanitas suspensas

Sanita bidé suspensa Geberit AquaClean Mera Comfort

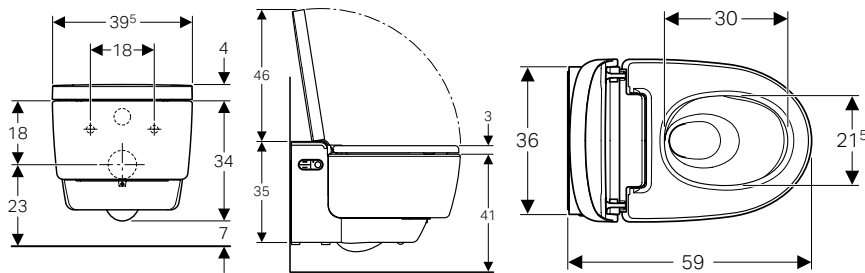

Campos de aplicação

- Para uma utilização da sanita confortável e sem cheiros
- Para a limpeza com água das zonas anal e vaginal

Dados técnicos

Classe de protecção	I
Nível de protecção	IPX4
Voltagem nominal	230 V AC
Frequência da rede	50 Hz
Consumo de energia	2000 W
Consumo de potência no modo standby	≤ 0,5 W
Pressão de escoamento	0,5–10 bar
Temperatura de funcionamento	5–40 °C
Temperatura de água, regulável	34–40 °C
Pressão de escoamento mínima para taxa de fluxo calculada	0,5 bar
Duração da lavagem	30–50 s
Capacidade de carga máxima da base de tampa de sanita	150 kg

Fornecimento

- Conjunto de ligação ao abastecimento de água para autoclismo de interior Geberit Sigma 12 cm e autoclismo de interior Geberit Omega 12 cm, altura da instalação 112 cm
- Bucha de acoplamento para ligação à corrente elétrica
- Proteção contra respingos
- Detergente anticalcário 125 ml
- Conjunto de limpeza
- Kit de ligação para sanita, Ø 90 mm
- Comando à distância com suporte para fixação à parede e pilha CR2032
- Material de fixação

Características

- Sistema híbrido de água quente com aquecedor individual e depósito de água quente
- Jato de água anal com tecnologia de duche WhirlISpray de bocal duplo
- Bocal para senhoras separado em posição de repouso protegida
- Temperatura da água do duche regulável
- Intensidade do jato regulável em cinco níveis
- Braço telescópico com chuveiro regulável em cinco níveis
- Jato oscilante (movimento automático de avanço e recuo do braço telescópico com chuveiro) regulável
- Limpeza automática do bocal do jato com água limpa antes e após utilização
- Programa de remoção de calcário
- Sanita cerâmica sem rebordo com técnica de descarga TurboFlush
- Fundo profundo com esmalte especial KeraTect
- Detecção do utilizador
- Extrator de odores com filtro alveolar de cerâmica ativável
- Extrator de odores com função de retardamento
- Secador conectável
- Braço do secador pode ser prolongado
- Temperatura do secador regulável
- Assento de sanita com aquecimento rápido
- Temperatura do aquecimento do assento de sanita regulável
- Assento de sanita e tampa de sanita com SoftClosing
- Tampa de sanita com SoftOpening
- Abertura e fecho sem contacto da tampa de sanita
- Ativação da luz de orientação em caso e aproximação
- Luz de orientação regulável em sete cores
- Funções e ajustes com o comando à distância
- Quatro perfis de utilizador programáveis
- Compatível com a aplicação Geberit AquaClean
- Ligação ao abastecimento de água lateral à esquerda, oculta atrás da sanita cerâmica
- Ligação à corrente elétrica com cabos revestidos flexíveis de três fios, oculta do lado direito atrás da sanita cerâmica
- Ligação externa ao abastecimento de água do lado esquerdo, possível com acessórios complementares
- Ligação externa à corrente elétrica, possível com tomada do lado direito
- Isolamento acústico pré-montado
- Licença de comercialização conforme (DIN) EN 1717 / (DIN) EN 13077

Ref ^a	Superfície / cor	UMV1	EUR/ud.
			[ud.]
146.212.11.1	Branco	1	4'100,00
146.212.21.1	Cromado brilhante	1	4'151,70

Acessórios complementares

- Visão geral de acessórios complementares – ligação elétrica e ao abastecimento de água em autoclismos de interior Geberit → pág. 21



- Este produto inclui o detergente anticalcário Geberit AquaClean e o produto de limpeza Geberit AquaClean. Estes consumíveis contêm substâncias perigosas classificadas. No anexo, ou em www.geberit.pt, podem encontrar-se indicações e medidas relativas ao manuseamento seguro de substâncias perigosas.
- Para instalação no autoclismo de interior Geberit Sigma 8 cm serie 2016, solicite adicionalmente a ref^a 243.173.00.1
- Para instalação no autoclismo de interior Geberit Sigma 8 cm (UP720) até março de 2016, solicite adicionalmente a ref^a 242.413.00.1

Sanita bidé suspensa Geberit AquaClean Mera Classic

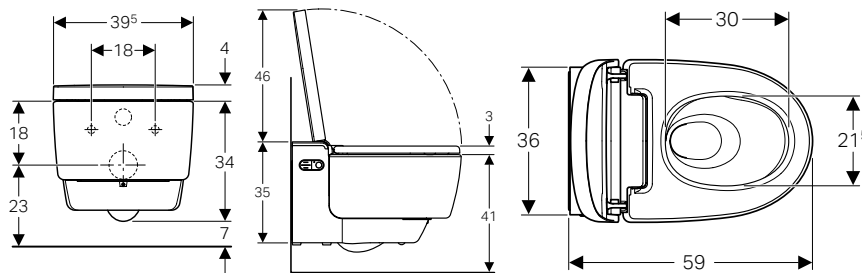

Campos de aplicação

- Para uma utilização da sanita confortável e sem cheiros
- Para a limpeza com água das zonas anal e vaginal

Dados técnicos

Classe de protecção	I
Nível de protecção	IPX4
Voltagem nominal	230 V AC
Frequência da rede	50 Hz
Consumo de energia	2000 W
Consumo de potência no modo standby	≤ 0,5 W
Pressão de escoamento	0,5–10 bar
Temperatura de funcionamento	5–40 °C
Temperatura de água, regulável	34–40 °C
Pressão de escoamento mínima para taxa de fluxo calculada	0,5 bar
Duração da lavagem	30–50 s
Capacidade de carga máxima da base de tampa de sanita	150 kg

Fornecimento

- Conjunto de ligação ao abastecimento de água para autoclismo de interior Geberit Sigma 12 cm e autoclismo de interior Geberit Omega 12 cm, altura da instalação 112 cm
- Bucha de acoplamento para ligação à corrente elétrica
- Protecção contra respingos
- Detergente anticalcário 125 ml
- Conjunto de limpeza
- Kit de ligação para sanita, Ø 90 mm
- Comando à distância com suporte para fixação à parede e pilha CR2032
- Material de fixação

Características

- Sistema híbrido de água quente com aquecedor individual e depósito de água quente
- Jato de água anal com tecnologia de duche WhirlSpray de bocal duplo
- Bocal para senhoras separado em posição de repouso protegida
- Temperatura da água do duche regulável
- Intensidade do jato regulável em cinco níveis
- Braço telescópico com chuveiro regulável em cinco níveis
- Jato oscilante (movimento automático de avanço e recuo do braço telescópico com chuveiro) regulável
- Limpeza automática do bocal do jato com água limpa antes e após utilização
- Programa de remoção de calcário
- Sanita cerâmica sem rebordo com técnica de descarga TurboFlush
- Fundo profundo com esmalte especial KeraTect
- Detecção do utilizador
- Extrator de odores com filtro alveolar de cerâmica ativável
- Extrator de odores com função de retardamento
- Secador conectável
- Braço do secador pode ser prolongado
- Temperatura do secador regulável
- Assento de sanita e tampa de sanita com SoftClosing
- Tampa de sanita com SoftOpening
- Funções e ajustes com o comando à distância
- Quatro perfis de utilizador programáveis
- Compatível com a aplicação Geberit AquaClean
- Ligação ao abastecimento de água lateral à esquerda, oculta atrás da sanita cerâmica
- Ligação à corrente elétrica com cabos revestidos flexíveis de três fios, oculta do lado direito atrás da sanita cerâmica
- Ligação externa ao abastecimento de água do lado esquerdo, possível com acessórios complementares
- Ligação externa à corrente elétrica, possível com tomada do lado direito
- Isolamento acústico pré-montado
- Licença de comercialização conforme (DIN) EN 1717 / (DIN) EN 13077

Refª	Superfície / cor	UMV1	EUR/ud.
		[ud.]	
146.202.11.1	Branco	1	3'390,00
146.202.21.1	Cromado brilhante	1	3'505,90

Acessórios complementares

- Visão geral de acessórios complementares – ligação elétrica e ao abastecimento de água em autoclismos de interior Geberit → pág. 21



- Este produto inclui o detergente anticalcário Geberit AquaClean e o produto de limpeza Geberit AquaClean. Estes consumíveis contêm substâncias perigosas classificadas. No anexo, ou em www.geberit.pt, podem encontrar-se indicações e medidas relativas ao manuseamento seguro de substâncias perigosas.
- Para instalação no autoclismo de interior Geberit Sigma 8 cm serie 2016, solicite adicionalmente a refª 243.173.00.1
- Para instalação no autoclismo de interior Geberit Sigma 8 cm (UP720) até março de 2016, solicite adicionalmente a refª 242.413.00.1

Sanita bidé suspensa Geberit AquaClean Sela

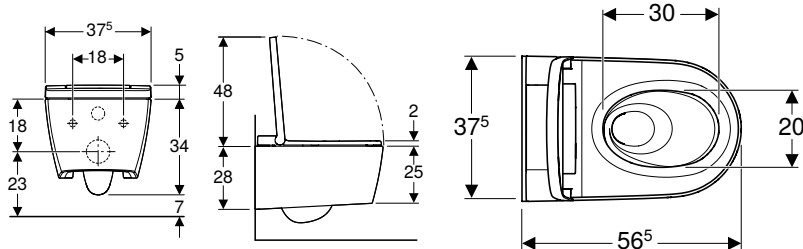

Campos de aplicação

- Para uma utilização confortável da sanita
- Para a limpeza com água das zonas anal e vaginal

Dados técnicos

Classe de protecção	I
Nível de protecção	IPX4
Voltagem nominal	230 V AC
Frequência da rede	50 Hz
Consumo de energia	1850 W
Consumo de energia no modo de poupança de energia / com o aquecimento ligado	≤ 0,5 W
Pressão de escoamento	0,5–10 bar
Temperatura de funcionamento	5–40 °C
Temperatura de água, regulável	34–40 °C
Pressão de escoamento mínima para taxa de fluxo calculada	0,5 bar
Duração da lavagem	50 s
Capacidade de carga máxima da base de tampa de sanita	150 kg

Fornecimento

- Conjunto de ligação ao abastecimento de água para autoclismo de interior Geberit Sigma 12 cm e autoclismo de interior Geberit Omega 12 cm, altura da instalação 112 cm
- Bucha de acoplamento para ligação à corrente elétrica
- Placa de proteção acústica
- Proteção contra respingos
- Detergente anticalcário 125 ml
- Conjunto de limpeza
- Kit de ligação para sanita, Ø 90 mm
- Comando à distância com suporte para fixação à parede e pilha CR2032
- Material de fixação

Características

- Jato de água anal com tecnologia de duche WhirlSpray
- Bocal para senhoras separado em posição de repouso protegida
- Temperatura da água do duche regulável
- Intensidade do jato regulável em cinco níveis
- Braço telescópico com chuveiro regulável em cinco níveis
- Jato oscilante (movimento automático de avanço e recuo do braço telescópico com chuveiro) regulável
- Limpeza automática do bocal do jato com água limpa antes e após utilização
- Programa de remoção de calcário
- Sanita cerâmica sem rebordo com técnica de descarga TurboFlush
- Fundo profundo com esmalte especial KeraTect
- Detecção do utilizador
- Assento de sanita e tampa de sanita com SoftClosing
- Tampa de sanita com SoftOpening
- Ativação da luz de orientação com sensor de luminosidade
- Luz de orientação regulável em sete cores
- Funções e ajustes com o comando à distância
- Quatro perfis de utilizador programáveis
- Compatível com a aplicação Geberit AquaClean
- Ligação ao abastecimento de água lateral à esquerda, oculta atrás da sanita cerâmica
- Ligação à corrente elétrica com cabos revestidos flexíveis de três fios, oculta do lado direito atrás da sanita cerâmica
- Ligação externa ao abastecimento de água do lado esquerdo, possível com acessórios complementares
- Ligação externa à corrente elétrica, possível com tomada do lado direito
- Licença de comercialização conforme (DIN) EN 1717 / (DIN) EN 13077

Ref ^a	Superfície / cor	UMV1 [ud.]	EUR/ud.
146.222.11.1	Branco	1	2'221,30
146.222.21.1	Cromado brilhante	1	2'273,90

Disponível a partir de julho 2019

Acessórios complementares

- Visão geral de acessórios complementares – ligação elétrica e ao abastecimento de água em autoclismos de interior Geberit → pág. 21



- Este produto inclui o detergente anticalcário Geberit AquaClean e o produto de limpeza Geberit AquaClean. Estes consumíveis contêm substâncias perigosas classificadas. No anexo, ou em www.geberit.pt, podem encontrar-se indicações e medidas relativas ao manuseamento seguro de substâncias perigosas.
- Para instalação no autoclismo de interior Geberit Sigma 8 cm serie 2016, solicite adicionalmente a ref^a 243.173.00.1
- Para instalação no autoclismo de interior Geberit Sigma 8 cm (UP720) até março de 2016, solicite adicionalmente a ref^a 242.413.00.1
- Substituição para ref^a 146.143.11.1

Sanita bidé suspensa Geberit AquaClean Tuma Comfort

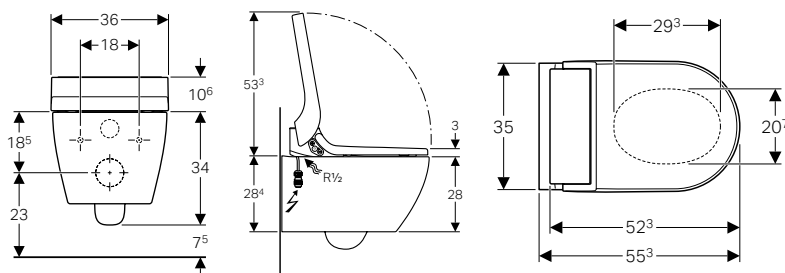

Campos de aplicação

- Para uma utilização da sanita confortável e sem cheiros
- Para a limpeza com água das zonas anal e vaginal

Dados técnicos

Classe de protecção	I
Nível de protecção	IPX4
Voltagem nominal	230 V AC
Frequência da rede	50 Hz
Consumo de energia	2000 W
Consumo de potência no modo standby	≤ 0,5 W
Pressão de escoamento	0,5–10 bar
Temperatura de funcionamento	5–40 °C
Temperatura de água, regulável	34–40 °C
Definições de fábrica da temperatura da água	37 °C
Pressão de escoamento mínima para taxa de fluxo calculada	0,5 bar
Duração da lavagem	50 s
Capacidade de carga máxima da base de tampa de sanita	150 kg

Fornecimento

- Conjunto de ligação ao abastecimento de água para autoclismo de interior Geberit Sigma 12 cm e autoclismo de interior Geberit Omega 12 cm, altura da instalação 112 cm
- Bucha de acoplamento para ligação à corrente elétrica
- Placa de protecção acústica
- Protecção contra respingos
- Dispositivo de compensação para tampo de sanita/sanita cerâmica
- Filtro alveolar de cerâmica
- Detergente anticalcário 125 ml
- Conjunto de limpeza
- Kit de ligação para sanita, Ø 90 mm
- Comando à distância com suporte para fixação à parede e pilha CR2032
- Material de fixação

Características

- Preparação de água quente através do aquecedor individual
- Jato de água anal com tecnologia de duche WhirlSpray
- Bocal para senhoras separado em posição de repouso protegida
- Aquecedor individual desativável
- Braço telescópico com chuveiro para a zona anal e vaginal, pode ser prolongado
- Intensidade do jato regulável em cinco níveis
- Braço telescópico com chuveiro regulável em cinco níveis
- Jato oscilante (movimento automático de avanço e recuo do braço telescópico com chuveiro) regulável
- Limpeza automática do bocal do jato com água limpa antes e após utilização
- Programa de remoção de calcário
- Sanita cerâmica sem rebordo
- Fundo profundo com esmalte especial KeraTect
- Detecção do utilizador
- Extrator de odores com filtro alveolar de cerâmica ativável
- Extrator de odores com função de retardamento
- Secador conectável
- Assento de sanita com aquecimento rápido
- Assento de sanita e tampa de sanita com SoftClosing
- Tampa de sanita com SoftOpening
- Funções e ajustes com o comando à distância
- Quatro perfis de utilizador programáveis
- Ligação ao abastecimento de água lateral à esquerda, oculta atrás da sanita cerâmica
- Ligação à corrente elétrica com cabos revestidos flexíveis de três fios, oculta do lado direito atrás da sanita cerâmica
- Licença de comercialização conforme (DIN) EN 1717 / (DIN) EN 13077
- Compatível com a aplicação Geberit AquaClean
- Temperatura da água do duche regulável com a aplicação Geberit AquaClean
- Temperatura do secador regulável com a aplicação Geberit AquaClean
- Temperatura do aquecimento do assento da sanita regulável com a aplicação Geberit AquaClean

Ref ^a	Superfície / cor	UMV1 [ud.]	EUR/ud.
146.292.11.1	Branco	1	2'000,00
146.292.FW.1	Aço inox escovado	1	2'000,00
146.292.SI.1	Vidro / Branco	1	2'000,00
146.292.SJ.1	Vidro / Preto	1	2'000,00

Acessórios complementares

- Visão geral de acessórios complementares – ligação elétrica e ao abastecimento de água em autoclismos de interior Geberit → pág. 21



- Este produto inclui o detergente anticalcário Geberit AquaClean e o produto de limpeza Geberit AquaClean. Estes consumíveis contêm substâncias perigosas classificadas. No anexo, ou em www.geberit.pt, podem encontrar-se indicações e medidas relativas ao manuseamento seguro de substâncias perigosas.
- Para instalação no autoclismo de interior Geberit Sigma 8 cm serie 2016, solicite adicionalmente a ref^a 243.173.00.1
- Para instalação no autoclismo de interior Geberit Sigma 8 cm (UP720) até março de 2016, solicite adicionalmente a ref^a 242.413.00.1

Sanita bidé suspensa Geberit AquaClean Tuma Classic

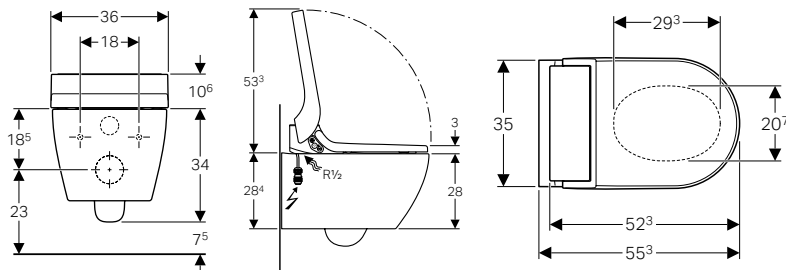

Campos de aplicação

- Para a limpeza com água da zona anal
- Para uma utilização confortável da sanita

Dados técnicos

Classe de protecção	I
Nível de protecção	IPX4
Voltagem nominal	230 V AC
Frequência da rede	50 Hz
Consumo de energia	2000 W
Consumo de potência no modo standby	≤ 0,5 W
Pressão de escoamento	0,5–10 bar
Temperatura de funcionamento	5–40 °C
Temperatura de água, regulável	34–40 °C
Definições de fábrica da temperatura da água	37 °C
Pressão de escoamento mínima para taxa de fluxo calculada	0,5 bar
Duração da lavagem	50 s
Capacidade de carga máxima da base de tampa de sanita	150 kg

Características

- Preparação de água quente através do aquecedor individual
- Jato de água anal com tecnologia de duche WhirlSpray
- Braço telescópico com chuveiro para a zona anal, pode ser prolongado
- Intensidade do jato regulável em cinco níveis
- Jato oscilante (movimento automático de avanço e recuo do braço telescópico com chuveiro)
- Limpeza automática do bocal do jato com água limpa antes e após utilização
- Programa de remoção de calcário
- Sanita cerâmica sem rebordo
- Fundo profundo com esmalte especial KeraTect
- Assento de sanita e tampa de sanita com SoftClosing
- Tampa de sanita com SoftOpening
- Ligação ao abastecimento de água lateral à esquerda, oculta atrás da sanita cerâmica
- Ligação à corrente elétrica com cabos revestidos flexíveis de três fios, oculta do lado direito atrás da sanita cerâmica
- Licença de comercialização conforme (DIN) EN 1717 / (DIN) EN 13077
- Compatível com a aplicação Geberit AquaClean
- Temperatura da água do duche regulável com a aplicação Geberit AquaClean
- Aquecedor individual desativável com a aplicação Geberit AquaClean
- Braço telescópico com chuveiro regulável em cinco níveis com a aplicação Geberit AquaClean

Fornecimento

- Conjunto de ligação ao abastecimento de água para autoclismo de interior Geberit Sigma 12 cm e autoclismo de interior Geberit Omega 12 cm, altura da instalação 112 cm
- Bucha de acoplamento para ligação à corrente elétrica
- Placa de protecção acústica
- Protecção contra respingos
- Kit de ligação para sanita, Ø 90 mm
- Material de fixação

Ref ^a	Superfície / cor	UMV1	EUR/ud.
146.092.11.1	Branco	1	1'180,00

Acessórios complementares

- Visão geral de acessórios complementares – ligação elétrica e ao abastecimento de água em autoclismos de interior Geberit → pág. 21



- Para instalação no autoclismo de interior Geberit Sigma 8 cm serie 2016, solicite adicionalmente a ref^a 243.173.00.1
- Para instalação no autoclismo de interior Geberit Sigma 8 cm (UP720) até março de 2016, solicite adicionalmente a ref^a 242.413.00.1

Painéis de design

Para sanitas bidé

Painel de design para sanita bidé Geberit AquaClean

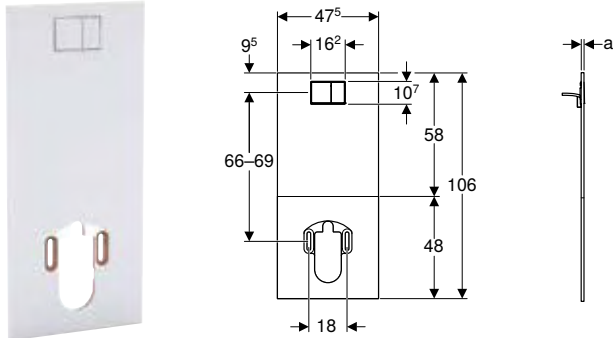

Campos de aplicação

- Para a ligação de sistemas completos de lavagem integrada sanita-bidés Geberit AquaClean Tuma a autoclismos de interior Geberit
- Para a ligação de Geberit AquaClean Sela a autoclismos de interior Geberit
- Para a ligação de Geberit AquaClean Mera a autoclismos de interior Geberit
- Para autoclismos de interior Geberit Sigma 12 cm
- Para autoclismos de interior Geberit Twinline 12 cm (a partir das datas de fabrico de 1997 ou 1988 com conjunto de conversão integrado para descarga dupla)
- Para autoclismos de interior Geberit Sigma se não for possível realizar o furo necessário para a ligação ao abastecimento de água (p. ex., casa arrendada)
- Para superfícies totalmente revestidas a azulejo

Características

- Ajustado a distâncias de 66–69 cm, medido do centro da placa de comando de descarga até ao centro da fixação à cerâmica
- Conjunto complementar, passível de montagem e desmontagem sem danificar a superfície dos azulejos
- Placa de acesso com acionamento integrado para descarga dupla
- Acionamento alinhado à face
- Ligação ao abastecimento de água oculta
- Cabo de ligação à eletricidade instalável atrás da placa de acesso

Fornecimento















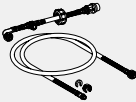



- Placa de acesso
- 4 parafusos de comando
- Adaptador vedante plano sobre vedante radial
- Material de fixação

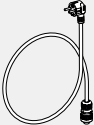
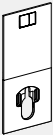





Ref ^a	Superfície / cor	Material	a [cm]	UMV1 [ud.]	EUR/ud.
115.329.11.1	Branco	Laminado de alta pressão	1,5	1	479,50

Acessórios complementares

Visão geral de acessórios complementares – ligação elétrica e ao abastecimento de água em autoclismos de interior Geberit

Geberit Portugal, Versão: março 2019

			Sigma 12 cm até março de 2013	Sigma 12 cm	Sigma 12 cm, sem barreiras ¹⁾	Sigma 8 cm até março de 2013	
							
Para sanita bidé Geberit AquaClean Sela, sanita suspensa							
	147.020.00.1						
Conjunto de ligação ao abastecimento de água	147.045.00.1						
	249.801.00.1		✓			✓	
Bicha de ligação reforçada	242.413.00.1					✓	
	243.173.00.1						
Caixa de tomada	242.837.00.1			✓			
Cabo de ligação à eletricidade com ficha de rede	242.839.P0.1		✓			✓	
Painel de design	115.329.11.1						
Para sanitas bidé Geberit AquaClean Tuma, sanita suspensa							
	147.020.00.1						
Conjunto de ligação ao abastecimento de água	249.801.00.1		✓			✓	
	147.045.00.1						
Bicha de ligação reforçada	242.413.00.1					✓	
	243.173.00.1						
Painel de design	115.329.11.1						
Cabo de ligação à eletricidade com ficha de rede	242.839.P0.1		✓			✓	







	Sigma 8 cm até 2015	Sigma 8 cm a partir de 2016	Omega 12 cm 82 / 98 cm	Omega 12 cm 112 cm	Kappa 15 cm até março de 2013	Kappa 15 cm	Sem tubo para cabos elétricos
							
			✓			✓	
							✓
	✓						
		✓					
	✓	✓	✓	✓		✓	
					✓		✓
							✓
			✓			✓	
							✓
	✓						
		✓					
							✓
					✓		✓

Geberit Portugal, Versão: março 2019

			Sigma 12 cm até março de 2013	Sigma 12 cm	Sigma 12 cm, sem barreiras ¹⁾	Sigma 8 cm até março de 2013	
Para Geberit AquaClean Mera							
	147.020.00.1						
Conjunto de ligação ao abastecimento de água	147.030.xx.1		✓			✓	
Bicha de ligação reforçada	242.413.00.1 243.173.00.1					✓	
Cabo de ligação à eletricidade com ficha de rede	242.839.P0.1		✓			✓	
Painel de design	115.329.11.1						

✓ Necessário

¹⁾ Ref.º 111.312.00.5, 111.324.00.5, 111.350.00.5, 111.351.00.5, 111.352.00.5, 111.375.00.5, 111.396.00.5

	Sigma 8 cm até 2015	Sigma 8 cm a partir de 2016	Omega 12 cm 82 / 98 cm	Omega 12 cm 112 cm	Kappa 15 cm até março de 2013	Kappa 15 cm	Sem tubo para cabos elétricos
							
			✓			✓	
	✓						
		✓					
					✓		✓
							✓

Para sanitas bidé

Conjunto de ligação ao abastecimento de água para autoclismos de interior 12/15 cm para sistemas completos de lavagem integrada sanita-bidé Geberit AquaClean



Campos de aplicação

- Para a ligação de sistemas completos de lavagem integrada sanita-bidés Geberit AquaClean Tuma a autoclismos de interior Geberit
- Para a ligação de Geberit AquaClean Sela a autoclismos de interior Geberit
- Para a ligação de Geberit AquaClean Mera a autoclismos de interior Geberit
- Para autoclismos de interior Geberit Omega 12 cm, altura da instalação 82/98 cm
- Para autoclismos de interior Geberit Kappa 15 cm
- Para autoclismos de interior Geberit com tubo guia pré-montado para a ligação ao abastecimento de água
- Para ligação ao abastecimento de água de 5 cm a partir do eixo central

Fornecimento

- 2 bichas de ligação reforçadas 3/8"
- Material de ligação

Ref ^a	UMV1 [ud.]	EUR/ud.
147.020.00.1	1	53,30

Conjunto de ligação ao abastecimento de água para autoclismos de interior 8/12 cm para sanitas bidé Geberit AquaClean Mera



Campos de aplicação

- Para a ligação de Geberit AquaClean Mera a autoclismos de interior Geberit
- Para autoclismos de interior Geberit Sigma 12 cm
- Para autoclismos de interior Geberit Sigma 8 cm
- Para autoclismos de interior Geberit com tubo guia pré-montado para a ligação ao abastecimento de água
- Para ligação ao abastecimento de água de 19,5 cm a partir do eixo central

Fornecimento

- Tampa lateral com conduta para ligação externa ao abastecimento de água
- Bicha de ligação reforçada 3/8"
- Espelho

Ref ^a	Superfície / cor	UMV1 [ud.]	EUR/ud.
147.030.11.1	Branco	1	73,30
147.030.21.1	Cromado brilhante	1	91,70

Novo

Tube de descarga para Geberit AquaClean Sela para módulo sanitário Geberit Monolith



Campos de aplicação

- Para a ligação de Geberit AquaClean Sela a Geberit Monolith (até à data de fabrico de 2016)

Refª	UMV1 [ud.]	EUR/ud.
147.043.00.1	1	25,80

Disponível a partir de julho 2019

Cabo de ligação à eletricidade para Geberit AquaClean



Campos de aplicação

- Para a ligação de sanitas bidé Geberit AquaClean Tuma a tomadas exteriores, à direita 30 cm
- Para a ligação de Geberit AquaClean Sela a tomada exterior, à direita 30 cm
- Para a ligação de Geberit AquaClean Mera a tomada exterior, à direita 30 cm

Características

- Comprimento 60 cm
- Bucha de acoplamento pré-montada

Refª	UMV1 [ud.]	EUR/ud.
242.839.P0.1	1	35,90

Módulo de interface para Geberit AquaClean Mera/Sela



Campos de aplicação

- Para a ligação oculta de sistemas de descarga para sanita eletrónicos ou placas de comando de descarga Geberit
- Para a ligação de placas de comando de descarga Geberit Sigma10 e Sigma80
- Para a ligação de acionamentos eletrónicos com fios

Características

- Acionamento automático ativável
- Distribuição de corrente através de lavagem integrada

Refª	UMV1 [ud.]	EUR/ud.
147.039.00.1	1	153,70

Geberit AquaClean

Accessórios complementares
Para tampos sanita bidé

Assento fixo de sanita, para Geberit AquaClean Mera Classic



Campos de aplicação

- Para Geberit AquaClean Mera Classic

Características

- Suporte de forças laterais

Ref ^a	Superfície / cor	UMV1 [ud.]	EUR/ud.
147.042.11.1	Branco	1	202,30

Para tampos sanita bidé

Conjunto de ligação ao abastecimento de água, para autoclismos de interior 12 cm, para tampos sanita bidé Geberit AquaClean Tuma



Campos de aplicação

- Para autoclismos de interior Geberit com tubo guia pré-montado para a ligação ao abastecimento de água
- Para ligação ao abastecimento de água de 19,5 cm a partir do eixo central
- Para a ligação de tampos sanita bidé Geberit AquaClean Tuma a autoclismos de interior Geberit Sigma 12 cm
- Para a ligação de tampos sanita bidé Geberit AquaClean Tuma a autoclismos de interior Geberit Sigma 8 cm
- Para a ligação de tampos sanita bidé Geberit AquaClean Tuma a estruturas de instalação Geberit Duofix sem barreiras na zona visível
- Para a ligação de tampos sanita bidé Geberit AquaClean Tuma a autoclismos de interior Geberit Omega 12 cm, altura da instalação de 112 cm

Fornecimento

- Forquilha em Y
- Válvula de corte de esquadria 1/2"
- Espelho
- 2 bichas de ligação reforçadas 3/8"
- Material de ligação
- Material de fixação

Ref ^a	UMV1 [ud.]	EUR/ud.
147.035.00.1	1	61,80

Conjunto de ligação ao abastecimento de água, para autoclismos de interior 12 cm / 15 cm, para tampos sanita bidé Geberit AquaClean Tuma



Campos de aplicação

- Para a ligação de tampos sanita bidé Geberit AquaClean Tuma a autoclismos de interior Geberit
- Para autoclismos de interior Geberit com tubo guia pré-montado para a ligação ao abastecimento de água
- Para ligação ao abastecimento de água de 19,5 cm a partir do eixo central
- Para autoclismos de interior Geberit Omega 12 cm, altura da instalação 82/98 cm
- Para autoclismos de interior Geberit Kappa 15 cm

Fornecimento

- Válvula de corte de esquadria 1/2"
- Espelho
- 2 bichas de ligação reforçadas 3/8"
- Material de ligação
- Material de fixação

Refª	UMV1 [ud.]	EUR/ud.
147.036.00.1	1	81,20

Bicha de ligação reforçada Geberit para autoclismo de interior Sigma 8 cm



Campos de aplicação

- Para autoclismos de interior Geberit Sigma 8 cm
- Para a ligação de Geberit AquaClean

Características

- Bicha de ligação na válvula de corte de esquadria conectável sem ferramenta

Refª	UMV1 [ud.]	EUR/ud.
242.413.00.1	1	32,00

Bicha de ligação reforçada Geberit para autoclismo de interior Sigma 8 cm



Campos de aplicação

- Para autoclismo de interior Geberit Sigma 8 cm, série 2016
- Para a ligação de Geberit AquaClean

Características

- Bicha de ligação na válvula de corte de esquadria conectável sem ferramenta

Refª	UMV1 [ud.]	EUR/ud.
243.173.00.1	1	23,60

Para tampos sanita bidé e sanitas bidé

Painel de controlo instalado na parede para Geberit AquaClean

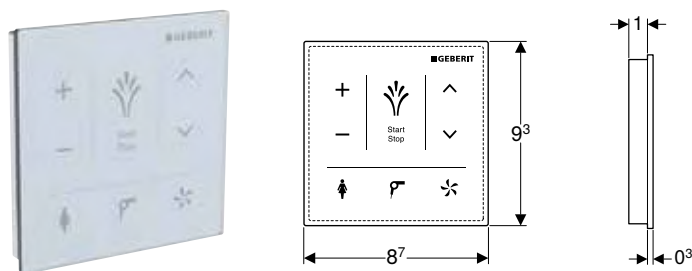

Campos de aplicação

- Para o comando manual, sem fios das funções de lavagem integrada
- Para a montagem exterior
- Para Geberit AquaClean Tuma Comfort
- Para sistemas completos de lavagem integrada sanita-bidé Geberit AquaClean Mera

Dados técnicos

Tipo de pilha	CR2032 (3 V)
Vida útil da pilha fornecida	~ 2 anos
Humidade do ar relativa	10–100 %
Temperatura de funcionamento	5–40 °C

Características

- Interface de utilizador capacitiva
- Superfície de vidro
- Ligação via Bluetooth
- Distribuição de corrente por pilha
- Aviso de pilha fraca

Fornecimento

- 3 pilhas de lítio tipo CR 2032
- Material de fixação

Ref ^a	Superfície / cor	B [cm]	H [cm]	UMV1 [ud.]	EUR/ud.
147.038.SI.1	Vidro / Branco	9,3	9,3	1	243,30
147.038.SJ.1	Vidro / Preto	9,3	9,3	1	243,30

Novo

Painel de controlo instalado na parede para Geberit AquaClean Sela

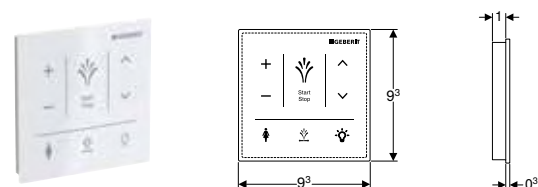

Campos de aplicação

- Para o comando manual, sem fios das funções de lavagem integrada
- Para a montagem exterior
- Para Geberit AquaClean Sela

Dados técnicos

Tipo de pilha	CR2032 (3 V)
Vida útil da pilha fornecida	~ 2 anos
Humidade do ar relativa	10–100 %
Temperatura de funcionamento	5–40 °C

Características

- Interface de utilizador capacitiva
- Superfície de vidro
- Ligação via Bluetooth
- Distribuição de corrente por pilha
- Aviso de pilha fraca

Fornecimento

- 3 pilhas de lítio tipo CR 2032
- Material de fixação

Ref ^a	Superfície / cor	UMV1 [ud.]	EUR/ud.
147.041.SI.1	Vidro / Branco	1	236,20

Disponível a partir de julho 2019

Novo

Painel de controlo instalado na parede sem contacto, para Geberit AquaClean

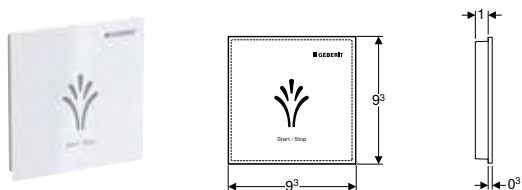

Campos de aplicação

- Para a montagem exterior
- Para Geberit AquaClean Sela
- Para Geberit AquaClean Tuma Comfort
- Para sistemas completos de lavagem integrada sanita-bidé Geberit AquaClean Mera
- Para o comando sem fios das funções do sistema de lavagem integrada

Dados técnicos

Tipo de pilha	CR2032 (3 V)
Vida útil da pilha fornecida	~ 2 anos
Humidade do ar relativa	10–100 %
Temperatura de funcionamento	5–40 °C

Características

- Interface de utilizador capacitiva
- Acionamento sem contacto
- Superfície de plástico
- Ligação via Bluetooth
- Distribuição de corrente por pilha
- Aviso de pilha fraca

Fornecimento

- 3 pilhas de lítio tipo CR 2032
- Material de fixação

Refª	Superfície / cor	UMV1 [ud.]	EUR/ud.
147.044.00.1	Plástico / Branco	1	674,10

Disponível a partir de julho 2019

Conjunto de ligação ao abastecimento de água Geberit para autoclismos de interior 8/12 cm



Campos de aplicação

- Para autoclismos de interior com tubo guia pré-montado para a ligação ao abastecimento de água
- Para ligação ao abastecimento de água de 19,5 cm a partir do eixo central
- Para a ligação de Geberit AquaClean 4000 a autoclismos de interior Geberit Sigma 12 cm
- Para a ligação de Geberit AquaClean 4000 a autoclismos de interior Geberit Sigma 8 cm
- Para a ligação de Geberit AquaClean 4000 a autoclismos de interior Geberit Omega 12 cm, altura da instalação de 112 cm
- Para a ligação de Geberit AquaClean 4000 a estruturas de instalação Geberit Duofix sem barreiras
- Para a ligação de sanitas bidé Geberit AquaClean Tuma a autoclismos de interior Geberit Sigma 12 cm
- Para a ligação de sanitas bidé Geberit AquaClean Tuma a autoclismos de interior Geberit Sigma 8 cm
- Para a ligação de sanitas bidé Geberit AquaClean Sela a autoclismos de interior Geberit Sigma 8 cm
- Para a ligação de sanitas bidé Geberit AquaClean Sela a autoclismos de interior Geberit Sigma 12 cm

Fornecimento

- Forquilha em Y
- Válvula de corte de esquadria 1/2"
- 2 bichas de ligação reforçadas 3/8"
- Material de fixação

Refª	UMV1 [ud.]	EUR/ud.
249.801.00.1	1	63,10

Geberit AquaClean

Accessórios complementares

Para tampos sanita bidé e sanitas bidé

Conjunto de ligação ao abastecimento de água convencional para Geberit AquaClean Sela/Tuma



Campos de aplicação

- Para ligações ao abastecimento de água laterais convencionais, à esquerda
- Para a ligação de Geberit AquaClean Sela
- Para a ligação de Geberit AquaClean Tuma
- Para a ligação de sanitas bidé Geberit AquaClean a estruturas de instalação Geberit Duofix sem barreiras na zona visível

Fornecimento

- Válvula de corte de esquadria 1/2"
- Bicha de ligação reforçada 3/8"

Refª	UMV1 [ud.]	EUR/ud.
147.045.00.1	1	26,50

Caixa de tomada Geberit



Campos de aplicação

- Para a ligação de sistemas completos de lavagem integrada sanita-bidé Geberit AquaClean Sela em combinação com placas de comando de descarga Geberit Sigma40 com extrator de odores integrado
- Para a ligação de sanitas bidé Geberit AquaClean Sela através de ligações fixas
- Para a ligação de sanitas bidé Geberit AquaClean Tuma em combinação com placas de comando de descarga Geberit Sigma10 e Sigma80

Características

- Tampa aparafusada

Fornecimento

- 3 ilhós metálicos
- 3 terminais
- 2 fitas de velcro

Refª	UMV1 [ud.]	EUR/ud.
242.837.00.1	1	65,20

Tomada interior Geberit para instalação em parede ligeira/falsa e em parede de alvenaria

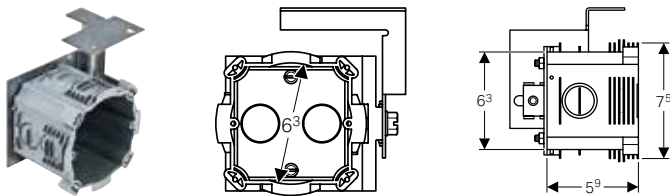

Campos de aplicação

- Para tampos sanita bidé Geberit AquaClean
- Para posicionamento da ligação elétrica em estruturas de instalação Geberit para sanita suspensa
- Para estruturas de instalação Geberit Duofix, Geberit GIS e Geberit Kombifix
- Para estruturas de instalação Geberit Duofix com uma largura de 50 cm

Características

- Abertura de rutura para tubagens e tubos
- Regulável em profundidade

Fornecimento

- Caixa de tomada
- Material de fixação

Dados técnicos

Material	PEAD
----------	------

Refª	UMV1 [ud.]	EUR/ud.
242.001.00.1	1	20,20

Consumíveis

Produto de limpeza Geberit AquaClean



Campos de aplicação

- Para a limpeza de sistemas de lavagem integrada Geberit AquaClean

Características

- Conteúdo 500 ml
- Aplicável de imediato e sem diluir
- Ecológico
- Testado dermatologicamente

Refª	UMV1 [ud.]	EUR/ud.
242.546.00.1	1	8,10



- Este produto inclui o produto de limpeza Geberit AquaClean. Este consumível contém substâncias perigosas classificadas. No anexo, ou em www.geberit.pt, podem encontrar-se indicações e medidas relativas ao manuseamento seguro de substâncias perigosas.

Conjunto de limpeza Geberit AquaClean



Campos de aplicação

- Para a limpeza de sistemas de lavagem integrada Geberit AquaClean

Características

- Aplicável de imediato e sem diluir
- Ecológico
- Testado dermatologicamente

Fornecimento

- Produto de limpeza 500 ml
- Pano

Refª	UMV1 [ud.]	EUR/ud.
242.547.00.1	1	10,70



- Este produto inclui o produto de limpeza Geberit AquaClean. Este consumível contém substâncias perigosas classificadas. No anexo, ou em www.geberit.pt, podem encontrar-se indicações e medidas relativas ao manuseamento seguro de substâncias perigosas.

Detergente anticalcário Geberit AquaClean**Campos de aplicação**

- Para remover o calcário de Geberit AquaClean Mera
- Para remover o calcário de Geberit AquaClean Tuma
- Para remover o calcário de Geberit AquaClean Sela

Características

- Conteúdo 125 ml

Ref ^a	UMV1 [ud.]	EUR/ud.
147.040.00.1	1	20,10



- Este produto inclui o detergente anticalcário Geberit AquaClean. Este consumível contém substâncias perigosas classificadas. No anexo, ou em www.geberit.pt, podem encontrar-se indicações e medidas relativas ao manuseamento seguro de substâncias perigosas.

Filtro alveolar de cerâmica Geberit tipo 3**Campos de aplicação**

- Para Geberit AquaClean Tuma Comfort
- Para Geberit AquaClean Mera

Ref ^a	UMV1 [ud.]	EUR/ud.
242.999.00.1	1	52,00

Conjunto de filtro de carvão ativo para tampos sanita bidé Geberit AquaClean**Campos de aplicação**

- Para Geberit AquaClean 5000
- Para Geberit AquaClean 5000plus
- Para Balena 6000

Fornecimento

- Conjunto com 2 unidades

Ref ^a	UMV1 [ud.]	EUR/ud.
240.116.00.1	1	24,90

Filtro de carvão ativo para sanitas bidé Geberit AquaClean**Campos de aplicação**

- Para Geberit AquaClean 8000plus
- Para Balena 8000

Ref ^a	UMV1 [ud.]	EUR/ud.
250.022.00.1	1	25,50

Conjunto de filtro de carvão ativo e líquido de limpeza do bocal do jato para sanitas bidé Geberit AquaClean



Campos de aplicação

- Para Geberit AquaClean 8000plus
- Para Balena 8000

Características

- Para aprox. 650 utilizações
- Testado dermatologicamente

Fornecimento

- Líquido de limpeza do bocal do jato 400 ml
- Filtro de carvão ativo

Refª	UMV1 [ud.]	EUR/ud.
240.625.00.1	1	31,50



- Este produto inclui o Geberit AquaClean líquido de limpeza do bocal do jato. Este consumível contém substâncias perigosas classificadas. No anexo, ou em www.geberit.pt, podem encontrar-se indicações e medidas relativas ao manuseamento seguro de substâncias perigosas.

Conjunto de filtro de carvão ativo e líquidos de limpeza do bocal do jato para sanitas bidé Geberit AquaClean



Campos de aplicação

- Para Geberit AquaClean 8000plus
- Para Balena 8000

Características

- Para aprox. 650 utilizações
- Testado dermatologicamente

Fornecimento

- 2 líquidos de limpeza do bocal do jato 400 ml
- 2 filtros de carvão ativo

Refª	UMV1 [ud.]	EUR/ud.
240.626.00.1	1	58,20



- Este produto inclui o Geberit AquaClean líquido de limpeza do bocal do jato. Este consumível contém substâncias perigosas classificadas. No anexo, ou em www.geberit.pt, podem encontrar-se indicações e medidas relativas ao manuseamento seguro de substâncias perigosas.

Geberit AquaClean

Acessórios complementares
Consumíveis

Líquido de limpeza do bocal do jato Geberit AquaClean



Campos de aplicação

- Para Geberit AquaClean 8000plus
- Para Balena 8000

Características

- Conteúdo 400 ml
- Para aprox. 650 utilizações
- Testado dermatologicamente

Ref ^a	UMV1 [ud.]	EUR/ud.
242.545.00.1	1	10,50



- Este produto inclui o Geberit AquaClean líquido de limpeza do bocal do jato. Este consumível contém substâncias perigosas classificadas. No anexo, ou em www.geberit.pt, podem encontrar-se indicações e medidas relativas ao manuseamento seguro de substâncias perigosas.

Filtro de carvão ativo Geberit para Balena 7000



Campos de aplicação

- Para Balena 7000

Ref ^a	UMV1 [ud.]	EUR/ud.
249.000.00.1	1	17,70



WALBRUNN



Geberit Citterio

Lavatórios.....	38
Visão geral da gama de produtos – lavatórios e móveis de lavatório Geberit Citterio.....	39
Visão geral de acessórios complementares – lavatórios Geberit Citterio.....	41
Lava-mãos.....	42
Lavatórios.....	42
Lavatórios de pousar.....	43
Movéis de casa de banho.....	45
Visão geral de acessórios complementares – mobiliário de casa de banho Geberit Citterio.....	45
Móveis de lavatório.....	46
Armários laterais.....	51
Espelhos.....	52
Acessórios complementares.....	53
Sanitas.....	54
Sanitas suspensas.....	54
Sanitas ao chão.....	54
Tamos de sanita.....	55
Bidés.....	55
Bidés suspensos.....	55
Bidés ao chão.....	56





Lavatórios

Visão geral da gama de produtos – lavatórios e móveis de lavatório Geberit Citterio

Geberit Portugal, Versão: março 2019





	Lavatório Geberit Citterio			Lavatório Geberit Citterio com superfície de apoio	
	60 cm	90 cm	120 cm	75 cm	
	500.544.01.1	500.547.01.1	500.553.01.1	500.545.01.1	500.546.01.1
					
	→ pág. 42	→ pág. 42	→ pág. 42	→ pág. 43	→ pág. 43
Largura 450 mm					
Móvel Geberit Citterio para lava-mãos, com uma porta	500.555.JI.1 500.555.JJ.1		→ pág. 46		
Largura 600 mm					
Móvel Geberit Citterio para lavatório, com uma gaveta	500.556.JI.1 500.556.JJ.1		→ pág. 47	✓	
Largura 750 mm					
Móvel Geberit Citterio para lavatório, com uma gaveta	500.557.JI.1 500.557.JJ.1		→ pág. 47		
Móvel Geberit Citterio para lavatório de pousar, com uma gaveta	500.558.JI.1 500.558.JJ.1		→ pág. 49		
Largura 900 mm					
Móvel Geberit Citterio para lavatório, com uma gaveta	500.559.JI.1 500.559.JJ.1		→ pág. 47		
Móvel Geberit Citterio para lavatório de pousar, com uma gaveta	500.560.JI.1 500.560.JJ.1		→ pág. 49		
Largura 1200 mm					
Móvel Geberit Citterio para lavatório, com uma gaveta	500.566.JI.1 500.566.JJ.1		→ pág. 47		
Móvel Geberit Citterio para lavatório, com duas gavetas e superfície de apoio	500.562.JI.1 500.562.JJ.1		→ pág. 48		
	500.563.JI.1 500.563.JJ.1		→ pág. 48		
Móvel Geberit Citterio para lavatório de pousar, com uma gaveta	500.561.JI.1 500.561.JJ.1		→ pág. 49		
Móvel Geberit Citterio para lavatório de pousar, com duas gavetas e superfície de apoio	500.564.JI.1 500.564.JJ.1		→ pág. 50		
	500.565.JI.1 500.565.JJ.1		→ pág. 50		
Largura 1350 mm					
Móvel Geberit Citterio para lavatório, com duas gavetas e superfície de apoio	500.567.JI.1 500.567.JJ.1		→ pág. 48		
	500.568.JI.1 500.568.JJ.1		→ pág. 48		

✓ Compatível





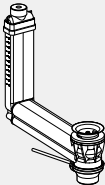

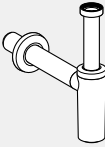
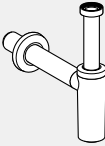
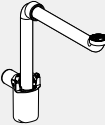
Lavatório Geberit Citterio com superfície de apoio		Lava-mãos Geberit Citterio	Lavatório de pousar Geberit Citterio com válvula de drenagem	Lavatório de pousar Geberit Citterio
90 cm		45 cm	56 cm	
500.548.01.1	500.549.01.1	500.541.01.1	500.543.01.1	500.542.01.1
				
→ pág. 43	→ pág. 43	→ pág. 42	→ pág. 44	→ pág. 43
		✓		
			✓	✓
✓	✓			
			✓	✓
			✓	✓
			✓	✓
			✓	✓
		✓		
	✓			

Visão geral de acessórios complementares – lavatórios Geberit Citterio

Geberit Portugal, Versão: abril 2019

	Lavatório Geberit Citterio			
	60 cm	90 cm	120 cm	
	500.544.01.1	500.547.01.1	500.553.01.1	
				
	→ pág. 42	→ pág. 42	→ pág. 42	
Apenas em conjugação com				
<p>Válvula de lavatório Geberit Clou, com acionamento e alavanca</p> <p>152.018.00.1</p>  <p>→ pág. 217</p>	✓	✓		
Ou				
<p>Válvula de drenagem Geberit com saída livre</p> <p>152.050.21.1</p>  <p>→ pág. 216</p>	✓	✓	✓	
<p>Válvula de drenagem Geberit com saída livre</p> <p>152.080.21.1</p>  <p>→ pág. 216</p>				
Outras recomendações				
<p>Sifão de garrafa Geberit para lavatório, saída horizontal</p> <p>151.034.21.1</p>  <p>→ pág. 216</p>	✓	✓	✓	
<p>Sifão de garrafa Geberit para lavatório, saída horizontal</p> <p>151.035.21.1</p>  <p>→ pág. 216</p>	✓	✓	✓	
<p>Sifão de tubo interior Geberit para lavatório, modelo economizador de espaço, saída horizontal</p> <p>151.116.11.1</p>  <p>→ pág. 217</p>	✓ ¹⁾	✓ ¹⁾	✓ ¹⁾	

¹⁾ Para a ligação, em pouco espaço, a móveis de lavatório

Lavatório Geberit Citterio com superfície de apoio				Lava-mãos Geberit Citterio	Lavatório de pousar Geberit Citterio
75 cm		90 cm		45 cm	56 cm
500.545.01.1	500.546.01.1	500.548.01.1	500.549.01.1	500.541.01.1	500.542.01.1
					
→ pág. 43	→ pág. 43	→ pág. 43	→ pág. 43	→ pág. 42	→ pág. 43
✓	✓	✓	✓		
✓	✓	✓	✓	✓	
					✓
✓	✓	✓	✓	✓	✓
✓	✓	✓	✓	✓	✓
✓ ¹⁾	✓ ¹⁾	✓ ¹⁾	✓ ¹⁾	✓ ¹⁾	✓ ¹⁾

Lava-mãos

Lava-mãos Geberit Citterio

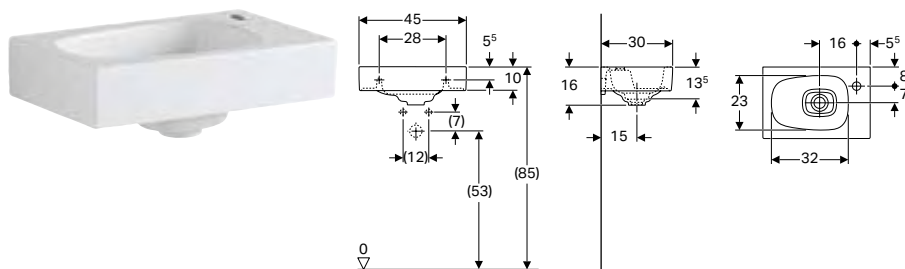

Dados técnicos

Material	Cerâmica
----------	----------

Características

- Com possibilidade de encastrar por baixo
- Assimétrico

Fornecimento

- Acabamento de cerâmica

Ref ^a	Superfície / cor	B [cm]	H [cm]	T [cm]	Buraco de torneira	Trop-plein	UMV1 [ud.]	EUR/ud.
500.541.01.1	KeraTect / Branco	45	16	30	À direita	Sem	1	172,90

Combinável

- Móvel Geberit Citterio para lava-mãos, com uma porta → pág. 46

Acessórios complementares

- Visão geral de acessórios complementares – lavatórios Geberit Citterio → pág. 41

Lavatórios

Lavatório Geberit Citterio

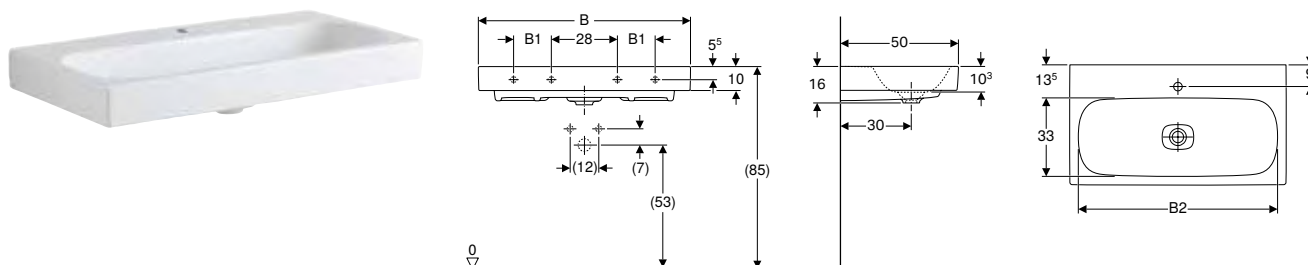

Dados técnicos

Material	Argila refratária fina
----------	------------------------

Características

- Com possibilidade de encastrar por baixo
- Adequado para válvula de lavatório Geberit Clou

Fornecimento

- Acabamento de cerâmica

Ref ^a	Superfície / cor	B [cm]	B1 [cm]	B2 de móvel [cm]	H [cm]	T [cm]	Buraco de torneira	Trop-plein	Pontos de fixação	UMV1 [ud.]	EUR/ud.	
500.544.01.1	KeraTect / Branco	60	-	53	58,4	16	50	Ao centro	Sem	2	1	276,50
500.547.01.1	KeraTect / Branco	90	16	83	88,4	16	50	Ao centro	Sem	4	1	450,20
500.553.01.1	KeraTect / Branco	120	28	113	118,4	16	50	À esquerda e à direita	Sem	4	1	592,40

A encomendar adicionalmente

- Ligação ao lavatório

Combinável

- Móvel Geberit Citterio para lavatório, com uma gaveta → pág. 47

Acessórios complementares

- Visão geral de acessórios complementares – lavatórios Geberit Citterio → pág. 41



- Ligação de lavatório Geberit Clou, com acionamento de alavanca apenas para lavatórios com um furo para torneira

Lavatório Geberit Citterio com superfície de apoio

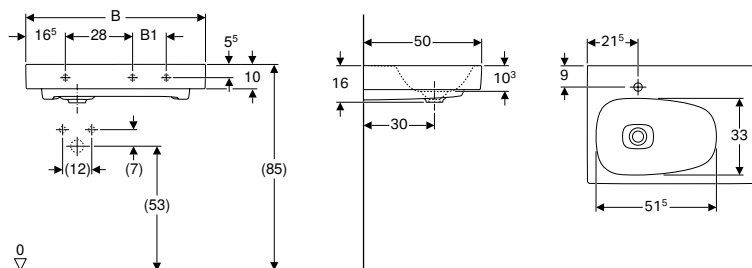

Dados técnicos

Material	Argila refratária fina
----------	------------------------

Características

- Com possibilidade de encastrar por baixo
- Assimétrico
- Adequado para válvula de lavatório Geberit Clou
- Com superfície de apoio

Fornecimento

- Acabamento de cerâmica

Refª	Superfície / cor	B [cm]	B1 [cm]	Largura de móvel [cm]	H [cm]	T [cm]	Buraco de torneira Trop-plein	Espaço de prateleira	UMV1 [ud.]	EUR/ud.
500.545.01.1	KeraTect / Branco	75	14	73,4 / 118,4	16	50	À esquerda	Sem	À direita	1 313,20
500.546.01.1	KeraTect / Branco	75	14	73,4 / 118,4	16	50	À direita	Sem	À esquerda	1 313,20
500.548.01.1	KeraTect / Branco	90	29	88,4 / 133,4	16	50	À esquerda	Sem	À direita	1 462,90
500.549.01.1	KeraTect / Branco	90	29	88,4 / 133,4	16	50	À direita	Sem	À esquerda	1 462,90

A encomendar adicionalmente

- Ligação ao lavatório

Combinável

- Móvel Geberit Citterio para lavatório, com uma gaveta → pág. 47
- Móvel Geberit Citterio para lavatório, com duas gavetas e superfície de apoio → pág. 48

Acessórios complementares

- Visão geral de acessórios complementares – lavatórios Geberit Citterio → pág. 41

Lavatórios de pousar

Lavatório de pousar Geberit Citterio

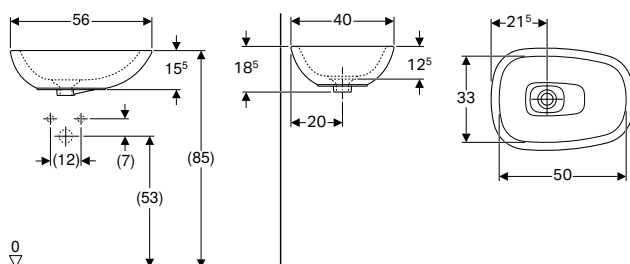

Campos de aplicação

- Para a montagem em móveis inferiores de lavatório

Dados técnicos

Material	Cerâmica
----------	----------

Características

- Assimétrico

Fornecimento

- Acabamento de cerâmica
- Material de fixação

Refª	Superfície / cor	B [cm]	H [cm]	T [cm]	Buraco de torneira	Trop-plein	UMV1 [ud.]	EUR/ud.
500.542.01.1	KeraTect / Branco	56	18,5	40	Sem	Sem	1	307,90

Combinável

- Móvel Geberit Citterio para lavatório de pousar, com uma gaveta → pág. 49
- Móvel Geberit Citterio para lavatório de pousar, com duas gavetas e superfície de apoio → pág. 50

Acessórios complementares

- Visão geral de acessórios complementares – lavatórios Geberit Citterio → pág. 41

Lavatório de pousar Geberit Citterio com válvula de drenagem

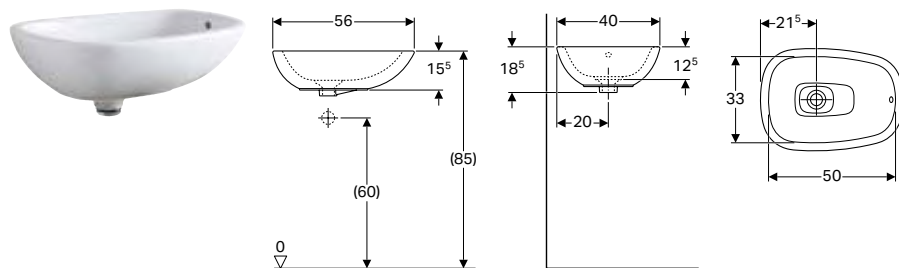

Campos de aplicação

- Para a montagem em móveis inferiores de lavatório

Dados técnicos

Material	Cerâmica
----------	----------

Características

- Assimétrico

Fornecimento

- Acabamento de cerâmica
- Material de fixação
- Válvula de drenagem

Ref ^a	Superfície / cor	B [cm]	H [cm]	T [cm]	Buraco de torneira	Trop-plein	UMV1 [ud.]	EUR/ud.
500.543.01.1	KeraTect / Branco	56	18,5	40	Sem	Visível	1	338,70

Combinável

- Móvel Geberit Citterio para lavatório de pousar, com uma gaveta → pág. 49
- Móvel Geberit Citterio para lavatório de pousar, com duas gavetas e superfície de apoio → pág. 50

Acessórios complementares

- Sifão de garrafa Geberit para lavatório, saída horizontal → pág. 216
- Sifão de tubo interior Geberit para lavatório, modelo economizador de espaço, saída horizontal → pág. 217
- Válvula de drenagem Geberit com saída livre → pág. 216

Movéis de casa de banho

Visão geral de acessórios complementares – mobiliário de casa de banho Geberit Citterio

Geberit Portugal, Versão: março 2019

		Gancho para toalhas
		500.647.JK.2
		
		→ pág. 105
Móveis		
Móvel Citterio para lava-mãos, com uma porta	500.555.JI.1	→ pág. 46
	500.555.JJ.1	
Móvel Citterio para lavatório, com uma gaveta	500.556.JI.1	
	500.556.JJ.1	
	500.557.JI.1	
	500.557.JJ.1	→ pág. 47
	500.566.JI.1	
	500.566.JJ.1	
	500.559.JI.1	
Móvel Citterio para lavatório, com duas gavetas e superfície de apoio	500.562.JI.1	
	500.562.JJ.1	
	500.567.JI.1	
	500.567.JJ.1	→ pág. 48
	500.563.JI.1	
	500.563.JJ.1	
	500.568.JI.1	
Móvel Citterio para lavatório de pousar, com uma gaveta	500.561.JI.1	
	500.561.JJ.1	
	500.558.JI.1	→ pág. 49
	500.558.JJ.1	
	500.560.JI.1	
Móvel Citterio para lavatório de pousar, com duas gavetas e superfície de apoio	500.564.JI.1	
	500.564.JJ.1	→ pág. 50
	500.565.JI.1	
	500.565.JJ.1	
Armários altos		
Armário alto Citterio com uma porta	500.554.JJ.1	→ pág. 51
	500.554.JI.1	
Estantes		
Estante Citterio com espelho	500.569.JJ.1	→ pág. 52
	500.569.JI.1	
Espelho		
Espelho com iluminação integrada Citterio	500.572.JJ.1	
	500.572.JI.1	→ pág. 52
	500.570.JJ.1	
	500.570.JI.1	
Espelho com iluminação integrada Citterio, prateleira lateral	500.571.JJ.1	→ pág. 53
	500.571.JI.1	
✓ Compatível		

Móveis de lavatório

Móvel Geberit Citterio para lava-mãos, com uma porta

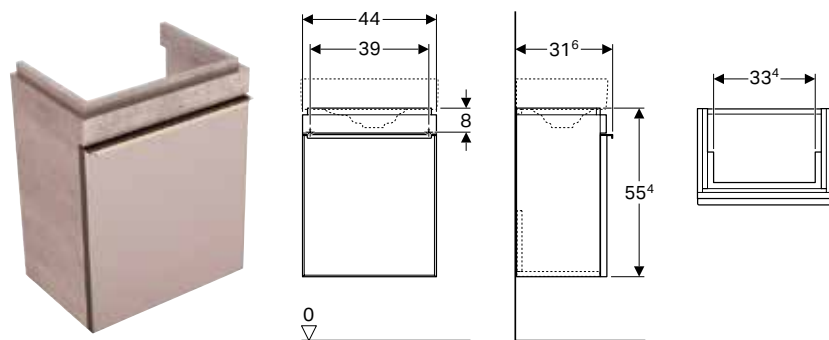

Dados técnicos

Material	Painel de aglomerado de madeira de alta densidade
----------	---

Características

- Suspenso
- Com uma porta
- Abertura através de puxador
- Com pés de apoio removíveis
- Frente de vidro
- Fornecido pré-montado
- Aro da porta de metal

Fornecimento

- Material de fixação

Ref ^a	Superfície / cor	B [cm]	Largura de lavatório [cm]	H [cm]	T [cm]	UMV1 [ud.]	EUR/ud.
500.555.JI.1	Portas: vidro brilhante / cinzento-acastanhado Corpo: melamina estrutura de madeira / carvalho bege	44	45	55,4	31,6	1	438,30
500.555.JJ.1	Portas: vidro brilhante / preto Corpo: melamina estrutura de madeira / carvalho castanho-acinzentado	44	45	55,4	31,6	1	438,30

Combinável

- Lava-mãos Geberit Citterio → pág. 42

Acessórios complementares

- Visão geral de acessórios complementares – mobiliário de casa de banho Geberit Citterio → pág. 45

Móvel Geberit Citterio para lavatório, com uma gaveta

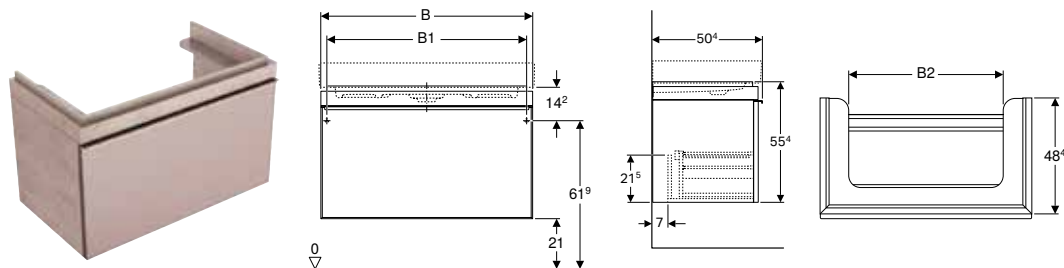

Dados técnicos

Material	Painel de aglomerado de madeira de alta densidade
----------	---

Características

- Suspenso
- Com uma gaveta
- Abertura através de puxador
- Gaveta com recolha automática
- Com pés de apoio removíveis
- Frente de vidro
- Estrutura de gavetas de metal
- Fornecido pré-montado

Fornecimento

- Material de fixação

Refª	Superfície / cor	Largura de lavatório				H [cm]	T [cm]	UMV1 [ud.]	EUR/ud.
		B [cm]	B1 [cm]	B2 [cm]	[cm]				
500.556.JI.1	Gavetas: vidro brilhante / cinzento-acastanhado Corpo: melamina estrutura de madeira / carvalho bege	58,4	53,4	34,5	60	55,4	50,4	1	587,20
500.556.JJ.1	Gavetas: vidro brilhante / preto Corpo: melamina estrutura de madeira / carvalho castanho-acinzentado	58,4	53,4	34,5	60	55,4	50,4	1	587,20
500.557.JI.1	Gavetas: vidro brilhante / cinzento-acastanhado Corpo: melamina estrutura de madeira / carvalho bege	73,4	68,4	49,5	75	55,4	50,4	1	698,20
500.557.JJ.1	Gavetas: vidro brilhante / preto Corpo: melamina estrutura de madeira / carvalho castanho-acinzentado	73,4	68,4	49,5	75	55,4	50,4	1	698,20
500.559.JI.1	Gavetas: vidro brilhante / cinzento-acastanhado Corpo: melamina estrutura de madeira / carvalho bege	88,4	83,4	64,5	90	55,4	50,4	1	809,30
500.559.JJ.1	Gavetas: vidro brilhante / preto Corpo: melamina estrutura de madeira / carvalho castanho-acinzentado	88,4	83,4	64,5	90	55,4	50,4	1	809,30
500.566.JI.1	Gavetas: vidro brilhante / cinzento-acastanhado Corpo: melamina estrutura de madeira / carvalho bege	118,4	113,4	94,5	120	55,4	50,4	1	921,00
500.566.JJ.1	Gavetas: vidro brilhante / preto Corpo: melamina estrutura de madeira / carvalho castanho-acinzentado	118,4	113,4	94,5	120	55,4	50,4	1	921,00

Combinável

- Lavatório Geberit Citterio → pág. 42
- Lavatório Geberit Citterio com superfície de apoio → pág. 43
- Espelho com iluminação integrada Geberit Citterio → pág. 52
- Espelho com iluminação integrada Geberit Citterio, prateleira lateral → pág. 53

Acessórios complementares

- Visão geral de acessórios complementares – mobiliário de casa de banho Geberit Citterio → pág. 45

Móvel Geberit Citterio para lavatório, com duas gavetas e superfície de apoio

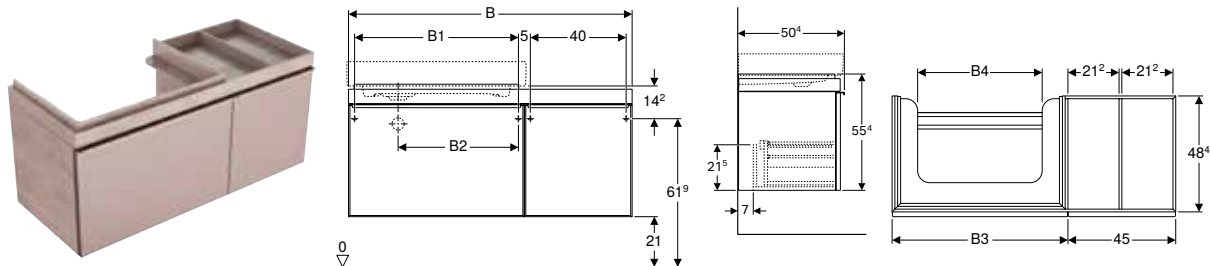

Dados técnicos

Material	Painel de aglomerado de madeira de alta densidade
----------	---

Fornecimento

- Material de fixação

Características

- Suspenso
- Com uma gaveta interior
- Com duas gavetas
- Abertura através de puxador
- Gaveta com recolha automática
- Com pés de apoio removíveis
- Frente de vidro
- Estrutura de gavetas de metal
- Fornecido pré-montado

Refª	Superfície / cor	B [cm]	B1 [cm]	B2 [cm]	B3 [cm]	B4 [cm]	Largura de lavatório [cm]	H [cm]	T [cm]	Espaço de prateleira	UMV1 [ud.]	EUR/ud.
500.562.JI.1	Gavetas: vidro brilhante / cinzento-acastanhado Corpo: melamina estrutura de madeira / carvalho bege	118,4	68,4	49,7	73,4	52	75	55,4	50,4	À direita	1	1'224,70
500.562.JJ.1	Gavetas: vidro brilhante / preto Corpo: melamina estrutura de madeira / carvalho castanho-acinzentado	118,4	68,4	49,7	73,4	52	75	55,4	50,4	À direita	1	1'224,70
500.563.JI.1	Gavetas: vidro brilhante / cinzento-acastanhado Corpo: melamina estrutura de madeira / carvalho bege	118,4	68,4	49,7	73,4	52	75	55,4	50,4	À esquerda	1	1'224,70
500.563.JJ.1	Gavetas: vidro brilhante / preto Corpo: melamina estrutura de madeira / carvalho castanho-acinzentado	118,4	68,4	49,7	73,4	52	75	55,4	50,4	À esquerda	1	1'224,70
500.567.JI.1	Gavetas: vidro brilhante / cinzento-acastanhado Corpo: melamina estrutura de madeira / carvalho bege	133,4	83,4	41,7	88,4	67	90	55,4	50,4	À direita	1	1'335,80
500.567.JJ.1	Gavetas: vidro brilhante / preto Corpo: melamina estrutura de madeira / carvalho castanho-acinzentado	133,4	83,4	41,7	88,4	67	90	55,4	50,4	À direita	1	1'335,80
500.568.JI.1	Gavetas: vidro brilhante / cinzento-acastanhado Corpo: melamina estrutura de madeira / carvalho bege	133,4	83,4	41,7	88,4	67	90	55,4	50,4	À esquerda	1	1'335,80
500.568.JJ.1	Gavetas: vidro brilhante / preto Corpo: melamina estrutura de madeira / carvalho castanho-acinzentado	133,4	83,4	41,7	88,4	67	90	55,4	50,4	À esquerda	1	1'335,80

Combinável

- Lavatório Geberit Citterio com superfície de apoio → pág. 43
- Espelho com iluminação integrada Geberit Citterio → pág. 52
- Espelho com iluminação integrada Geberit Citterio, prateleira lateral → pág. 53

Acessórios complementares

- Visão geral de acessórios complementares – mobiliário de casa de banho Geberit Citterio → pág. 45

Móvel Geberit Citterio para lavatório de posar, com uma gaveta

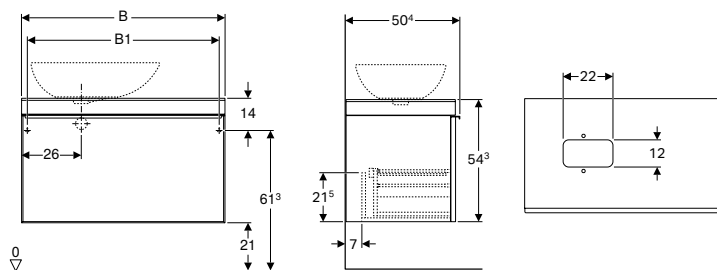

Dados técnicos

Material	Painel de aglomerado de madeira de alta densidade
----------	---

Características

- Suspenso
- Com uma gaveta
- Abertura através de puxador
- Gaveta com recolha automática
- Frente de vidro
- Com pés de apoio removíveis
- Tampo em vidro
- Estrutura de gavetas de metal
- Fornecido pré-montado

Fornecimento

- Material de fixação

Refª	Superfície / cor	B [cm]	B1 [cm]	H [cm]	T [cm]	Recorte de sifão	UMV1 [ud.]	EUR/ud.
500.558.JI.1	Gavetas: vidro brilhante / cinzento-acastanhado Corpo: melamina estrutura de madeira / carvalho bege	73,4	68,4	54,3	50,4	À esquerda ou à direita	1	1'039,20
500.558.JJ.1	Gavetas: vidro brilhante / preto Corpo: melamina estrutura de madeira / carvalho castanho-acinzentado	73,4	68,4	54,3	50,4	À esquerda ou à direita	1	1'039,20
500.560.JI.1	Gavetas: vidro brilhante / cinzento-acastanhado Corpo: melamina estrutura de madeira / carvalho bege	88,4	83,4	54,3	50,4	À esquerda ou à direita	1	1'187,50
500.560.JJ.1	Gavetas: vidro brilhante / preto Corpo: melamina estrutura de madeira / carvalho castanho-acinzentado	88,4	83,4	54,3	50,4	À esquerda ou à direita	1	1'187,50
500.561.JI.1	Gavetas: vidro brilhante / cinzento-acastanhado Corpo: melamina estrutura de madeira / carvalho bege	118,4	113,4	54,3	50,4	À esquerda ou à direita	1	1'335,80
500.561.JJ.1	Gavetas: vidro brilhante / preto Corpo: melamina estrutura de madeira / carvalho castanho-acinzentado	118,4	113,4	54,3	50,4	À esquerda ou à direita	1	1'335,80

Combinável

- Lavatório de posar Geberit Citterio → pág. 43
- Lavatório de posar Geberit Citterio com válvula de drenagem → pág. 44
- Espelho com iluminação integrada Geberit Citterio → pág. 52
- Espelho com iluminação integrada Geberit Citterio, prateleira lateral → pág. 53

Acessórios complementares

- Visão geral de acessórios complementares – mobiliário de casa de banho Geberit Citterio → pág. 45

Móvel Geberit Citterio para lavatório de pousar, com duas gavetas e superfície de apoio

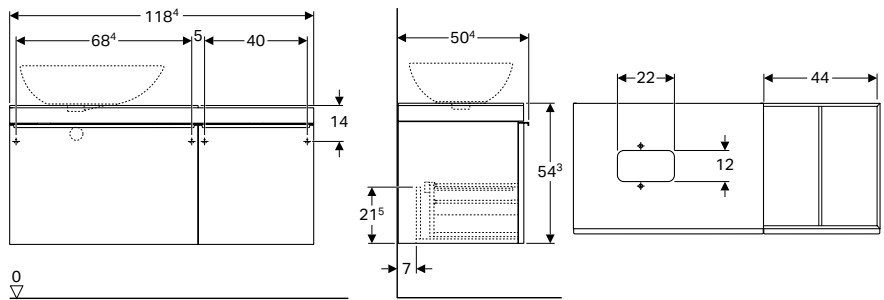

Dados técnicos

Material	Painel de aglomerado de madeira de alta densidade
----------	---

Características

- Suspenso
- Com uma gaveta interior
- Com duas gavetas
- Abertura através de puxador
- Gaveta com recolha automática
- Com pés de apoio removíveis
- Frente de vidro
- Tampo em vidro
- Estrutura de gavetas de metal
- Fornecido pré-montado

Fornecimento

- Material de fixação

Refª	Superfície / cor	B [cm]	H [cm]	T [cm]	Espaço de prateleira	UMV1 [ud.]	EUR/ud.
500.564.JI.1	Gavetas: vidro brilhante / cinzento-acastanhado Corpo: melamina estrutura de madeira / carvalho bege	118,4	54,3	50,4	À direita	1	1'633,00
500.564.JJ.1	Gavetas: vidro brilhante / preto Corpo: melamina estrutura de madeira / carvalho castanho-acinzentado	118,4	54,3	50,4	À direita	1	1'633,00
500.565.JI.1	Gavetas: vidro brilhante / cinzento-acastanhado Corpo: melamina estrutura de madeira / carvalho bege	118,4	54,3	50,4	À esquerda	1	1'633,00
500.565.JJ.1	Gavetas: vidro brilhante / preto Corpo: melamina estrutura de madeira / carvalho castanho-acinzentado	118,4	54,3	50,4	À esquerda	1	1'633,00

Combinável

- Lavatório de pousar Geberit Citterio → pág. 43
- Lavatório de pousar Geberit Citterio com válvula de drenagem → pág. 44
- Espelho com iluminação integrada Geberit Citterio → pág. 52
- Espelho com iluminação integrada Geberit Citterio, prateleira lateral → pág. 53

Acessórios complementares

- Visão geral de acessórios complementares – mobiliário de casa de banho Geberit Citterio → pág. 45

Armários laterais

Armário alto Geberit Citterio com uma porta

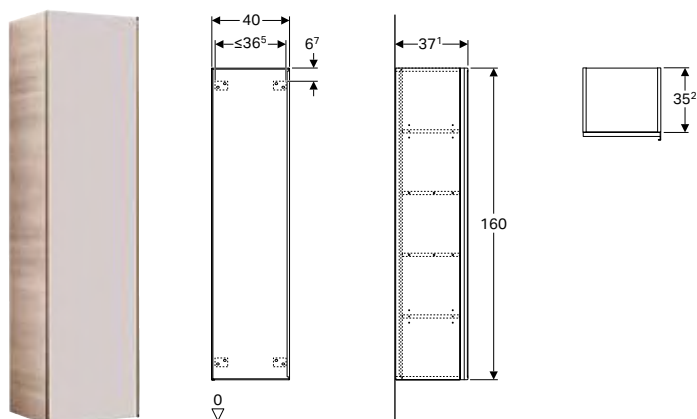

Dados técnicos

Material	Painel de aglomerado de madeira de alta densidade
----------	---

Características

- Suspenso
- Com uma porta
- Abertura através de puxador
- Porta com mecanismo de amortecimento
- Com quatro prateleiras deslocáveis
- Abertura à direita ou esquerda
- Frente de vidro
- Aro da porta de metal
- Fornecido pré-montado

Fornecimento

- 4 prateleiras deslocáveis
- Material de fixação

Refª	Superfície / cor	B [cm]	H [cm]	T [cm]	UMV1 [ud.]	EUR/ud.
500.554.JI.1	Portas: vidro brilhante / cinzento-acastanhado Corpo: melamina estrutura de madeira / carvalho bege	40	160	37,1	1	964,70
500.554.JJ.1	Gavetas: vidro brilhante / preto Corpo: melamina estrutura de madeira / carvalho castanho-acinzentado	40	160	37,1	1	964,70

Acessórios complementares

- Visão geral de acessórios complementares – mobiliário de casa de banho Geberit Citterio → pág. 45

Estante Geberit Citterio com espelho

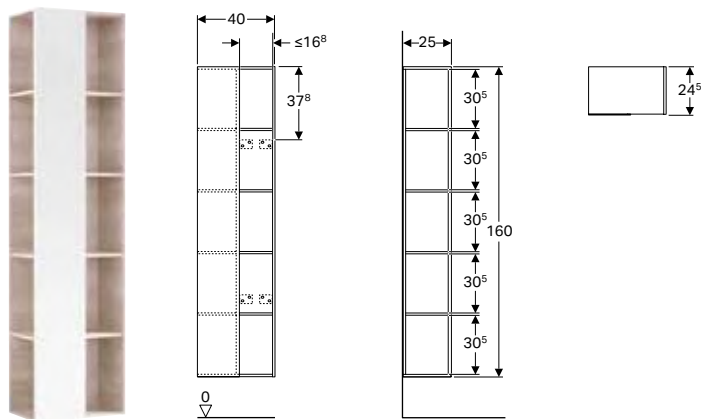

Dados técnicos

Material	Painel de aglomerado de madeira de alta densidade
----------	---

Fornecimento

- Material de fixação

Ref ^a	Superfície / cor
------------------	------------------

Ref ^a	Superfície / cor	B [cm]	H [cm]	T [cm]	UMV1 [ud.]	EUR/ud.
500.569.JI.1	Melamina estrutura madeira / Carvalho bege	40	160	25	1	817,10
500.569.JJ.1	Melamina estrutura madeira / Carvalho castanho-acinzentado	40	160	25	1	817,10

Características

- Com 8 prateleiras fixas
- Frente com espelho
- Fornecido pré-montado

Acessórios complementares

- Visão geral de acessórios complementares – mobiliário de casa de banho Geberit Citterio → pág. 45

Espelhos

Espelho com iluminação integrada Geberit Citterio

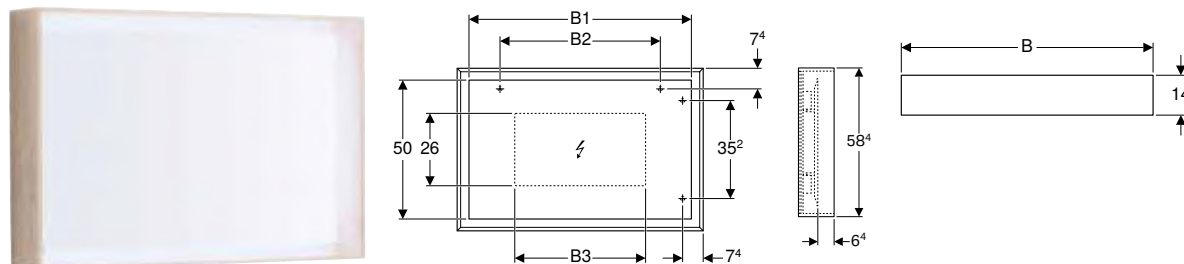

Dados técnicos

Classe de protecção	II
Nível de protecção	IP44
Voltagem nominal	230 V AC
Frequência da rede	50 Hz
Corrente	12 V DC
Tensão de saída	12 V DC
Material	Vidro
Classe de eficiência energética	A++
Cor da luz	4200 K

Características

- Superfície espelhada com barra de luzes LED integrada na estrutura
- Ligar/desligar a luz com o interruptor de parede
- Estrutura de madeira

Ref ^a	Superfície / cor	B [cm]	B1 [cm]	B2 [cm]	B3 [cm]	H [cm]	Consumo T de energia [W]	Fluxo luminoso [lm]	UMV1 [ud.]	EUR/ud.
500.572.JI.1	Melamina estrutura madeira / Carvalho bege	88,4	80	57,6	47	58,4	14	22	2860	1 631,60
500.572.JJ.1	Melamina estrutura madeira / Carvalho castanho-acinzentado	88,4	80	57,6	47	58,4	14	22	2860	1 631,60
500.570.JI.1	Melamina estrutura madeira / Carvalho bege	118,4	110	80	77	58,4	14	28	3640	1 705,40
500.570.JJ.1	Melamina estrutura madeira / Carvalho castanho-acinzentado	118,4	110	80	77	58,4	14	28	3640	1 705,40

Acessórios complementares

- Visão geral de acessórios complementares – mobiliário de casa de banho Geberit Citterio → pág. 45

Espelho com iluminação integrada Geberit Citterio, prateleira lateral

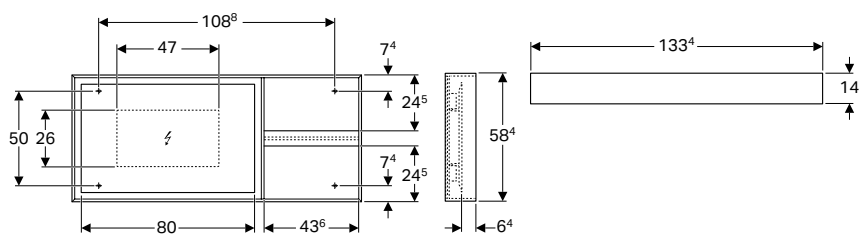

Dados técnicos

Classe de protecção	II
Nível de protecção	IP44
Voltagem nominal	230 V AC
Frequência da rede	50 Hz
Corrente	12 V DC
Tensão de saída	12 V DC
Consumo de energia	22 W
Material	Vidro
Classe de eficiência energética	A++
Cor da luz	4200 K

Características

- Com prateleira à direita ou à esquerda
- Ligar/desligar a luz com o interruptor de parede
- Superfície espelhada com barra de luzes LED integrada na estrutura
- Estrutura de madeira

Refª	Superfície / cor	B [cm]	H [cm]	T [cm]	Fluxo luminoso [lm]	UMV1 [ud.]	EUR/ud.
500.571.JI.1	Melamina estrutura madeira / Carvalho bege	133,4	58,4	14	2860	1	779,20
500.571.JJ.1	Melamina estrutura madeira / Carvalho castanho-acinzentado	133,4	58,4	14	2860	1	779,20

Acessórios complementares

- Visão geral de acessórios complementares – mobiliário de casa de banho Geberit Citterio → pág. 45

Acessórios complementares

Conjunto de pés de apoio Geberit Citterio

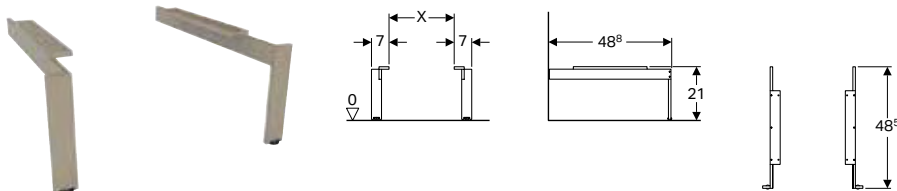

Dados técnicos

Material	Alumínio
----------	----------

Fornecimento

- Conjunto com 2 unidades

Refª	Superfície / cor	UMV1 [ud.]	EUR/ud.
500.573.39.1	Champanhe	1	210,90

Sanitas

Sanitas suspensas

Sanita suspensa de fundo profundo Geberit Citterio, Rimfree

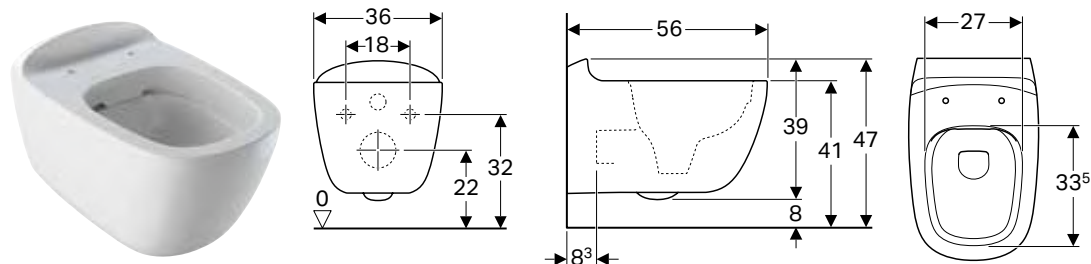

Campos de aplicação

- Para autoclismos de interior
- Para sistemas de descarga por pressão

Dados técnicos

Material	Cerâmica
----------	----------

Características

- Suspenso
- Rimfree
- Classe 1, grande volume de descarga 6 ou 5 l, conforme EN 997
- Classe 2 conforme EN 997
- Funciona com descargas de 4,5 l
- Forma fechada

Fornecimento

- Material de fixação

Ref ^a	Superfície / cor	B [cm]	H [cm]	T [cm]	UMV1 [ud.]	EUR/ud.
500.510.01.1	KeraTect / Branco	36	33	56	1	433,40

A encomendar adicionalmente

- Tampo de sanita

Combinável

- Tampo de sanita Geberit Citterio → pág. 55



- Consoante o tipo de montagem, é necessário um conjunto de ligação Geberit para sanita suspensa, comprimento de 30 cm

Sanitas ao chão

Novo

Sanita ao chão de fundo profundo Geberit Citterio, alinhada à parede, forma fechada, Rimfree

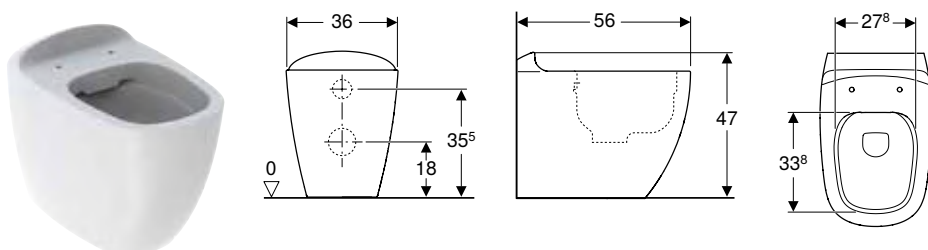

Campos de aplicação

- Para autoclismos de interior

Dados técnicos

Material	Cerâmica
----------	----------

Fornecimento

- Material de fixação

Características

- Ao chão
- Alinhado à parede
- Rimfree
- Saída horizontal ou vertical
- Classe 1, volume total 6 l, conforme EN 997
- Classe 2 conforme EN 997
- Forma fechada

Ref ^a	Superfície / cor	B [cm]	H [cm]	T [cm]	UMV1 [ud.]	EUR/ud.
500.512.01.1	KeraTect / Branco	36	47	56	1	407,80

Disponível a partir de abril 2019

A encomendar adicionalmente

- Tampo de sanita

Combinável

- Tampo de sanita Geberit Citterio → pág. 55

Tampos de sanita

Tampo de sanita Geberit Citterio

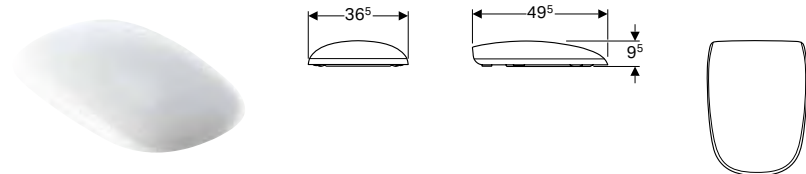

Dados técnicos

Material	Duroplast
----------	-----------

Características

- Tampo de sanita sobreposta

Refª	Superfície / cor	Abaixamento automático	Fixação	Material de dobradiça	UMV1 [ud.]	EUR/ud.
500.540.01.1	Branco	Sim	De cima	Latão cromado	1	152,20

Combinável

- Sanita suspensa de fundo profundo Geberit Citterio, Rimfree → pág. 54
- Sanita ao chão de fundo profundo Geberit Citterio, alinhada à parede, forma fechada, Rimfree → pág. 54

Bidés

Bidés suspensos

Bidé suspenso Geberit Citterio, forma fechada

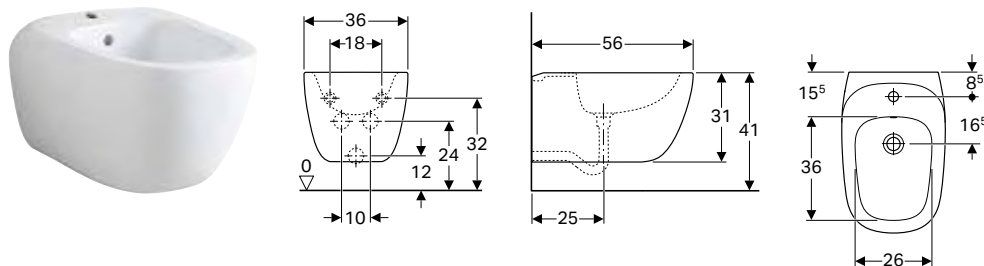

Campos de aplicação

- Com um furo para torneira, com tubos de ligação flexíveis

Dados técnicos

Material	Cerâmica
----------	----------

Características

- Suspenso
- Ligação ao abastecimento de água oculta
- Forma fechada

Fornecimento

- Material de fixação

Refª	Superfície / cor	B [cm]	H [cm]	T [cm]	Trop-plein	UMV1 [ud.]	EUR/ud.
500.539.01.1	KeraTect / Branco	36	31	56	Visível	1	413,00

A encomendar adicionalmente

- Saída extensível para sifão

Bidés ao chão

Bidé ao chão Geberit Citterio, alinhado à parede

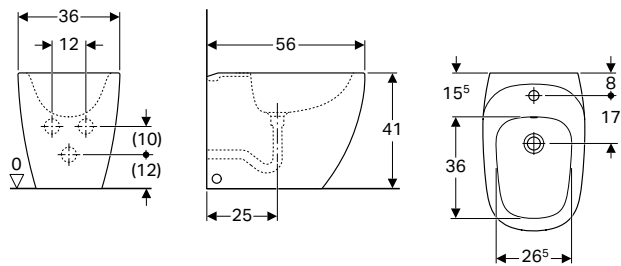

Campos de aplicação

- Com um furo para torneira

Dados técnicos

Material	Cerâmica
----------	----------

Características

- Ao chão
- Alinhado à parede
- Ligação ao abastecimento de água oculta
- Fixação oculta

Fornecimento

- Material de fixação

Ref ^a	Superfície / cor	B [cm]	H [cm]	T [cm]	Trop-plein	UMV1 [ud.]	EUR/ud.
500.538.01.1	KeraTect / Branco	36	41	56	Visível	1	388,00









Geberit Xenos²

Lavatórios.....	60
Visão geral de acessórios complementares – lavatórios Geberit Xenos ²	61
Visão geral da gama de produtos – lavatórios e móveis de lavatório Geberit Xenos ²	63
Lava-mãos	64
Lavatórios.....	64
Lavatórios de material mineral.....	66
Móveis de casa de banho.....	67
Visão geral de acessórios complementares – mobiliário de casa de banho Geberit Xenos ²	67
Móveis de lavatório.....	68
Armários laterais	73
Espelhos	75
Acessórios complementares.....	76
Sanitas.....	77
Sanitas suspensas	77
Tampos de sanita	77
Bidés	78
Bidés suspensos	78





Lavatórios

Visão geral de acessórios complementares – lavatórios Geberit Xeno²

Geberit Portugal, Versão: março 2019

		Lavatório Geberit Xeno ²			
		60 cm	90 cm	120 cm	
		500.530.01.1	500.531.01.1 500.532.01.1 500.533.01.1 500.534.01.1 500.535.01.1 500.536.01.1	500.551.01.1	
					
		→ pág. 64	→ pág. 64	→ pág. 64	
Apenas em conjugação com					
Válvula de lavatório Geberit Clou, com acionamento e alavanca	152.018.00.1		→ pág. 217		✓
Ou					
Válvula de drenagem Geberit com saída livre	152.050.21.1		→ pág. 216	✓	✓
Acessórios complementares opcionais					
Sifão de tubo interior Geberit para lavatório, modelo economizador de espaço, saída horizontal	151.116.11.1		→ pág. 217	✓ ¹⁾	✓ ¹⁾

¹⁾ Para a ligação, em pouco espaço, a móveis de lavatório





Lavatório Geberit Xeno ²		Lavatório para móvel Geberit Xeno ²		Lava-mãos Geberit Xeno ²
120 cm		140 cm	160 cm	40 cm
500.552.01.1 500.550.01.1		500.276.00.1 500.277.00.1	500.278.00.1 500.279.00.1	500.528.01.1 500.529.01.1
				
→ pág. 64		→ pág. 66	→ pág. 66	→ pág. 64
	✓	✓	✓	✓
	✓ ¹⁾	✓ ¹⁾	✓ ¹⁾	

Visão geral da gama de produtos – lavatórios e móveis de lavatório Geberit Xenos²

Geberit Portugal, Versão: março 2019

				Lava-mãos Geberit Xenos ²	Lavatório Geberit Xenos ²	Lavatório Geberit Xenos ²	
				40 cm	60 cm		
				500.528.01.1 500.529.01.1	500.530.01.1	500.531.01.1 500.532.01.1	
							
				→ pág. 64	→ pág. 64	→ pág. 64	
Largura 400 mm							
Móvel Geberit Xenos ² para lava-mãos, com uma porta	500.502.43.1 500.502.00.1 500.502.01.1		→ pág. 68	✓			
Largura 600 mm							
Móvel Geberit Xenos ² para lavatório, com uma gaveta	500.505.43.1 500.505.00.1 500.505.01.1		→ pág. 68		✓		
Móvel Geberit Xenos ² para lavatório, com duas gavetas	500.506.43.1 500.506.00.1 500.506.01.1		→ pág. 69		✓		
Largura 900 mm							
Móvel Geberit Xenos ² para lavatório, com uma gaveta	500.508.43.1 500.508.00.1 500.508.01.1		→ pág. 68			✓	
Móvel Geberit Xenos ² para lavatório com superfície de apoio, com uma gaveta	500.513.43.1 500.513.00.1 500.513.01.1 500.514.43.1 500.514.00.1 500.514.01.1		→ pág. 70				
Móvel Geberit Xenos ² para lavatório, com duas gavetas	500.509.43.1 500.509.00.1 500.509.01.1		→ pág. 69			✓	
Móvel Geberit Xenos ² para lavatório com superfície de apoio, com duas gavetas	500.515.43.1 500.515.00.1 500.515.01.1 500.516.43.1 500.516.00.1 500.516.01.1		→ pág. 70				
Largura 1200 mm							
Móvel inferior Geberit Xenos ² para lavatório com largura a partir de 120 cm, com duas gavetas	500.517.43.1 500.517.00.1 500.517.01.1		→ pág. 71				
Móvel inferior Geberit Xenos ² para lavatório com largura a partir de 120 cm, com quatro gavetas	500.518.43.1 500.518.00.1 500.518.01.1		→ pág. 72				
Largura 1400 mm							
Móvel inferior para lavatório Geberit Xenos ² de material mineral, com duas gavetas	500.348.43.1 500.348.00.1 500.347.01.1		→ pág. 72				
Largura 1600 mm							
Móvel inferior para lavatório Geberit Xenos ² de material mineral, com duas gavetas	500.346.43.1 500.346.00.1 500.346.01.1		→ pág. 72				

✓ Compatível

	Lavatório Geberit Xenos ² com superfície de apoio	Lavatório Geberit Xenos ² com superfície de apoio	Lavatório Geberit Xenos ²	Lavatório para móvel Geberit Xenos ²	Lavatório para móvel Geberit Xenos ²
	90 cm		120 cm	140 cm	160 cm
	500.533.01.1 500.534.01.1	500.535.01.1 500.536.01.1	500.552.01.1 500.550.01.1 500.551.01.1	500.276.00.1 500.277.00.1	500.278.00.1 500.279.00.1
					
	→ pág. 65	→ pág. 65	→ pág. 64	→ pág. 66	→ pág. 66
	✓				
		✓			
	✓				
		✓			
			✓		
			✓		
				✓	
					✓

Lava-mãos

Lava-mãos Geberit Xenos²

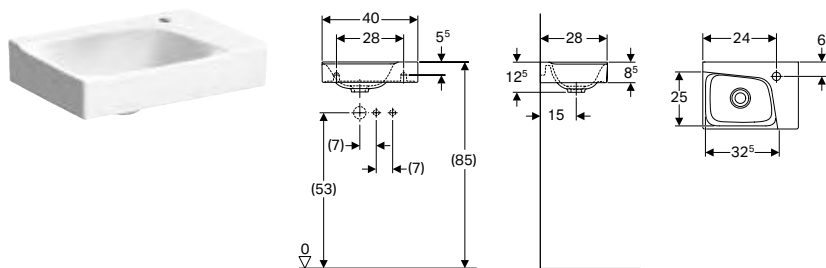

Dados técnicos

Material	Argila refratária fina
----------	------------------------

Características

- Com possibilidade de encastrar por baixo
- Assimétrico

Ref ^a	Superfície / cor	B [cm]	H [cm]	T [cm]	Buraco de torneira	Trop-plein	UMV1 [ud.]	EUR/ud.
500.528.01.1	KeraTect / Branco	40	12,5	28	À esquerda	Sem	1	137,70
500.529.01.1	KeraTect / Branco	40	12,5	28	À direita	Sem	1	137,70

Combinável

- Móvel Geberit Xenos² para lava-mãos, com uma porta → pág. 68

Acessórios complementares

- Visão geral de acessórios complementares – lavatórios Geberit Xenos² → pág. 61

Lavatórios

Lavatório Geberit Xenos²

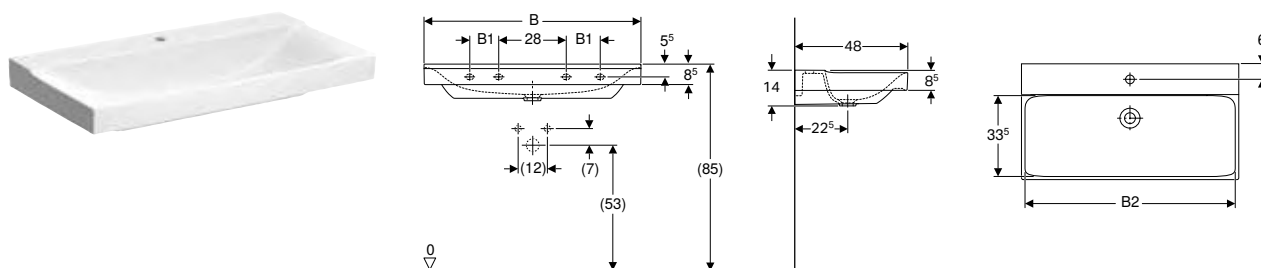

Dados técnicos

Material	Argila refratária fina
----------	------------------------

Características

- Com possibilidade de encastrar por baixo

Ref ^a	Superfície / cor	B [cm]	B1 [cm]	B2 de móvel [cm]	Largura [cm]	H [cm]	T [cm]	Buraco de torneira	Trop-plein	Pontos de fixação	UMV1 [ud.]	EUR/ud.
500.530.01.1	KeraTect / Branco	60	-	57,2	58	14	48	Ao centro	Sem	2	1	225,70
500.531.01.1	KeraTect / Branco	90	12	87,2	88	14	48	Ao centro	Sem	4	1	377,10
500.532.01.1	KeraTect / Branco	90	12	87,2	88	14	48	Sem	Sem	4	1	392,40
500.550.01.1	KeraTect / Branco	120	24	117,2	118	14	48	À esquerda e à direita	Sem	4	1	531,20
500.551.01.1	KeraTect / Branco	120	24	117,2	118	14	48	Ao centro	Sem	4	1	546,90
500.552.01.1	KeraTect / Branco	120	24	117,2	118	14	48	Sem	Sem	4	1	546,90

A encomendar adicionalmente

- Ligação ao lavatório

Combinável

- Móvel Geberit Xenos² para lavatório, com uma gaveta → pág. 68
- Móvel Geberit Xenos² para lavatório, com duas gavetas → pág. 69
- Móvel Geberit Xenos² para lavatório com largura a partir de 120 cm, com quatro gavetas → pág. 72
- Móvel Geberit Xenos² para lavatório com largura a partir de 120 cm, com duas gavetas → pág. 71

Acessórios complementares

- Visão geral de acessórios complementares – lavatórios Geberit Xenos² → pág. 61



- Ligação de lavatório Geberit Clou, com acionamento de alavanca apenas para lavatórios com um furo para torneira. Só compatível com lavatórios de 60 e 90 cm com um furo para torneira quando montados sem móvel inferior.

Lavatório Geberit Xenos² com superfície de apoio

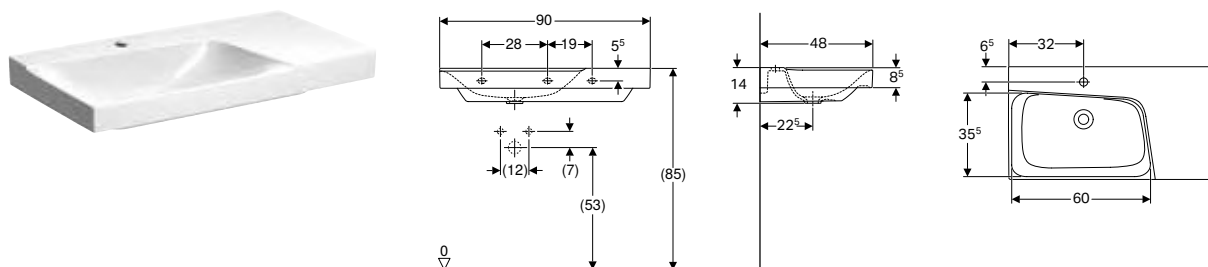

Dados técnicos

Material	Argila refratária fina
----------	------------------------

Características

- Com possibilidade de encastrar por baixo
- Assimétrico
- Com superfície de apoio

Ref ^a	Superfície / cor	B [cm]	H [cm]	T [cm]	Buraco de torneira	Trop-plein	Espaço de prateleira	UMV1 [ud.]	EUR/ud.
500.533.01.1	KeraTect / Branco	90	14	48	Ao centro	Sem	À direita	1	403,10
500.534.01.1	KeraTect / Branco	90	14	48	Sem	Sem	À direita	1	418,80
500.535.01.1	KeraTect / Branco	90	14	48	Ao centro	Sem	À esquerda	1	403,10
500.536.01.1	KeraTect / Branco	90	14	48	Sem	Sem	À esquerda	1	403,10

A encomendar adicionalmente

- Ligação ao lavatório

Combinável

- Móvel Geberit Xenos² para lavatório com superfície de apoio, com duas gavetas → pág. 70
- Móvel Geberit Xenos² para lavatório com superfície de apoio, com uma gaveta → pág. 70

Acessórios complementares

- Visão geral de acessórios complementares – lavatórios Geberit Xenos² → pág. 61



- Válvula de drenagem Geberit com saída apenas para lavatórios sem furo para torneira
- Ligação de lavatório Geberit Clou, com acionamento de alavanca apenas para lavatórios com um furo para torneira. Só compatível com lavatórios com um furo para torneira quando montados sem móvel inferior.

Lavatórios de material mineral

Novo

Lavatório para móvel Geberit Xenos²

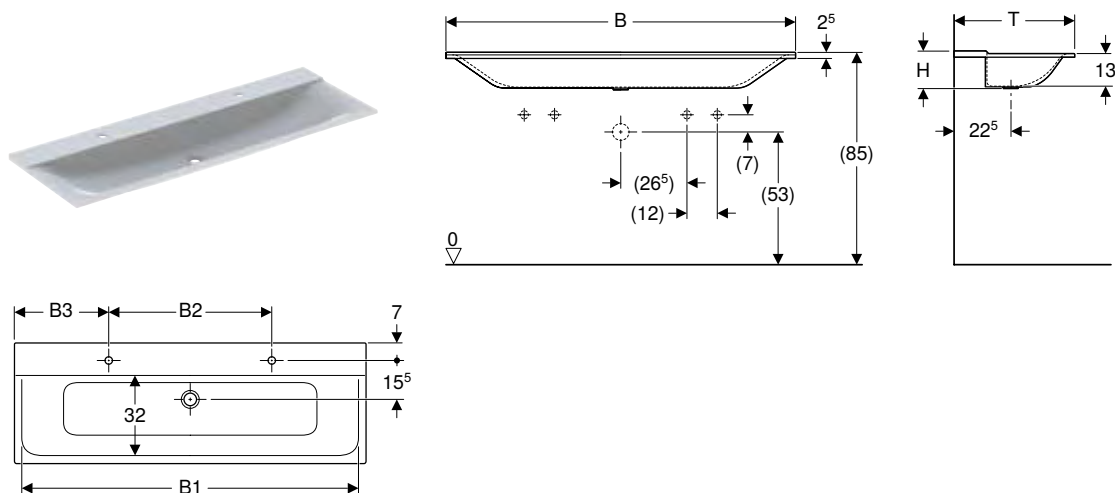

Campos de aplicação

- Para a montagem em móveis inferiores de lavatório

Dados técnicos

Material	Varicor®
----------	----------

Características

- Design estreito
- Antibacteriano
- À prova de choque
- À prova de riscos
- Limpeza fácil
- Reparação da superfície sem costuras

Ref ^a	Superfície / cor	B [cm]	B1 [cm]	B2 [cm]	B3 [cm]	Largura de móvel [cm]	H [cm]	T [cm]	Buraco de torneira	Trop- plein	UMV1 [ud.]	EUR/ud.
500.276.00.1	Branco	140	135	–	–	139,5	15	48	Sem	Sem	1	1'162,60
500.277.00.1	Branco	140	135	65	37,5	139,5	15	48	À esquerda e à direita	Sem	1	1'116,10
500.278.00.1	Branco	160	155	–	–	159,5	15	48	Sem	Sem	1	1'441,60
500.279.00.1	Branco	160	155	70	45	159,5	15	48	À esquerda e à direita	Sem	1	1'395,10

Disponível a partir de julho 2019

Combinável

- Móvel para lavatório Geberit Xenos² de material mineral, com duas gavetas → pág. 72







Acessórios complementares

- Visão geral de acessórios complementares – lavatórios Geberit Xenos² → pág. 61

Movéis de casa de banho

Visão geral de acessórios complementares – mobiliário de casa de banho Geberit Xenos²

SCOid, Versão: M03 2019

		Gancho para toalhas	Acessório de gavetas Geberit Xenos ² , divisão em tê	Acessório de gavetas Geberit Xenos ² , divisão em H		Estante de vidro Geberit Xenos ²	
		500.647.JK.2	500.525.00.1	500.526.00.1	500.527.00.1	500.523.00.1	500.524.00.1
							
		→ pág. 105			→ pág. 76		
Móveis							
Móvel Geberit Xenos ² para lava-mãos, com uma porta	500.502.01.1		✓	✓	✓		
	500.502.43.1		✓	✓	✓		
	500.502.00.1	→ pág. 68	✓	✓	✓		
Móvel Geberit Xenos ² para lavatório, com uma gaveta	500.505.01.1		✓	✓	✓		
	500.505.43.1	→ pág. 69	✓	✓	✓		
	500.505.00.1	→ pág. 68	✓	✓	✓		
	500.508.01.1		✓	✓	✓		
	500.508.43.1	→ pág. 69	✓	✓	✓		
Móvel Geberit Xenos ² para lavatório com superfície de apoio, com uma gaveta	500.513.01.1		✓	✓	✓		
	500.513.43.1		✓	✓	✓		
	500.513.00.1	→ pág. 70	✓	✓	✓		
	500.514.01.1		✓	✓	✓		
	500.514.43.1		✓	✓	✓		
Móvel Geberit Xenos ² para lavatório, com duas gavetas	500.506.01.1		✓	✓	✓		
	500.506.43.1		✓	✓	✓		
	500.506.00.1	→ pág. 69	✓	✓	✓		
	500.509.01.1		✓	✓	✓		
	500.509.43.1		✓	✓	✓		
Móvel inferior Geberit Xenos ² para lavatório com largura a partir de 120 cm, com duas gavetas	500.517.01.1		✓	✓	✓		
	500.517.43.1		✓	✓	✓		
	500.517.00.1		✓	✓	✓		
	500.515.01.1	→ pág. 71	✓	✓	✓		
	500.515.43.1		✓	✓	✓		
Móvel Geberit Xenos ² para lavatório com superfície de apoio, com duas gavetas	500.515.00.1		✓	✓	✓		
	500.516.01.1		✓	✓	✓		
	500.516.43.1		✓	✓	✓		
	500.516.00.1		✓	✓	✓		
	Móvel inferior para lavatório Geberit Xenos ² de material mineral, com duas gavetas	500.347.00.1		✓	✓	✓	
500.348.00.1			✓	✓	✓		
500.348.43.1		→ pág. 73	✓	✓	✓		
500.346.01.1			✓	✓	✓		
500.346.00.1			✓	✓	✓		
Móvel inferior Geberit Xenos ² para lavatório com largura a partir de 120 cm, com quatro gavetas	500.518.01.1		✓	✓	✓		
	500.518.43.1	→ pág. 72	✓	✓	✓		
	500.518.00.1		✓	✓	✓		
Armários altos							
Armário alto Geberit Xenos ² com uma porta e espelho interior	500.503.01.1	✓					
	500.503.43.1	→ pág. 73	✓				
	500.503.00.1		✓				
Armários laterais							
Armário lateral Xenos ² com uma gaveta	500.507.01.1						✓
	500.507.43.1						✓
	500.507.00.1	→ pág. 74					✓
Armário lateral Xenos ² com duas gavetas	500.504.01.1					✓	
	500.504.43.1					✓	
	500.504.00.1					✓	

✓ Compatível

Móveis de lavatório

Móvel Geberit Xeno² para lava-mãos, com uma porta

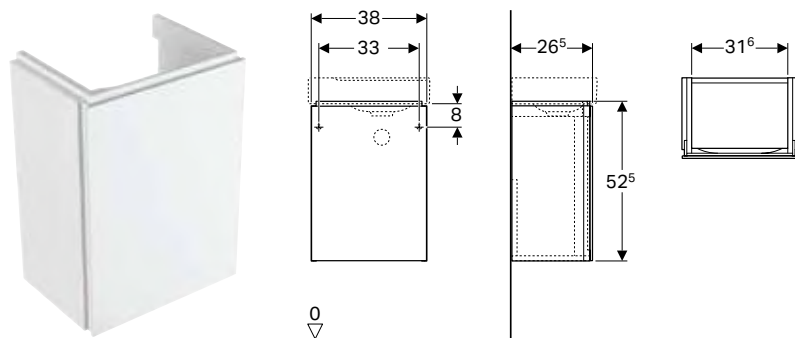

Dados técnicos

Material	Painel de aglomerado de madeira de alta densidade
----------	---

Fornecimento

- Material de fixação

Características

- Suspenso
- Com uma porta
- Porta com mecanismo de amortecimento
- Abertura à direita ou esquerda
- Resistente à humidade
- Fornecido pré-montado

Ref ^a	Superfície / cor	B [cm]	Largura de lavatório [cm]	H [cm]	T [cm]	UMV1 [ud.]	EUR/ud.
500.502.00.1	N Pintado mate / Bege acinzentado	38	45	52,5	26,5	1	323,30
500.502.01.1	Pintado alto-brilho / Branco	38	45	52,5	26,5	1	323,30
500.502.43.1	Pintado estruturado / Cinzento scultura	38	45	52,5	26,5	1	296,50

N: Novo, disponível a partir de julho 2019

Combinável

- Lava-mãos Geberit Xeno² → pág. 64
- Espelho com iluminação integrada Geberit Xeno² → pág. 75

Acessórios complementares

- Visão geral de acessórios complementares – mobiliário de casa de banho Geberit Xeno² → pág. 67

Móvel Geberit Xeno² para lavatório, com uma gaveta

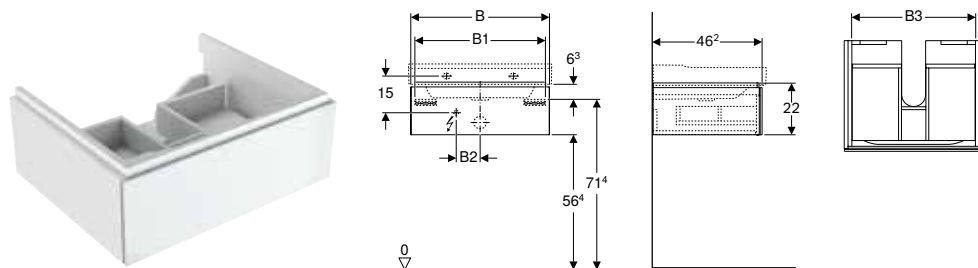

Dados técnicos

Classe de protecção	II
Nível de proteção	IP21
Voltagem nominal	220–240 V AC
Frequência da rede	50–60 Hz
Corrente	12 V DC
Material	Painel de aglomerado de madeira de alta densidade
Classe de eficiência energética	A++
Cor da luz	3000 K

Características

- Suspenso
- Com uma gaveta
- Abertura através do mecanismo push-to-open
- Gaveta com tapete antiderrapante
- Gaveta com iluminação LED
- Resistente à humidade
- Fornecido pré-montado

Fornecimento

- Material de fixação

Ref ^a	Superfície / cor	B [cm]	B1 [cm]	B2 [cm]	B3 [cm]	Largura de lavatório [cm]	H [cm]	T [cm]	Consumo de energia [W]	Fluxo luminoso [lm]	UMV1 [ud.]	EUR/ud.
500.505.00.1	N Pintado mate / Bege acinzentado	58	54,6	10	51,6	60	22	46,2	2,25	270	1	403,60
500.505.01.1	Pintado alto-brilho / Branco	58	54,6	10	51,6	60	22	46,2	2,25	270	1	403,60

Refª	Superfície / cor	B [cm]	B1 [cm]	B2 [cm]	B3 [cm]	Largura de lavatório [cm]	H [cm]	T [cm]	Consumo de energia [W]	Fluxo luminoso [lm]	UMV1 [ud.]	EUR/ud.
500.505.43.1	Pintado estruturado / Cinzento scultura	58	54,6	10	51,6	60	22	46,2	2,25	270	1	370,30
500.508.00.1	N Pintado mate / Bege acinzentado	88	84,6	23	81,6	90	22	46,2	3,75	450	1	491,20
500.508.01.1	Pintado alto-brilho / Branco	88	84,6	23	81,6	90	22	46,2	3,75	450	1	491,20
500.508.43.1	Pintado estruturado / Cinzento scultura	88	84,6	23	81,6	90	22	46,2	3,75	450	1	451,30

N: Novo, disponível a partir de julho 2019

Combinável

- Lavatório Geberit Xeno² → pág. 64
- Espelho iluminado Geberit Xeno² com iluminação indireta → pág. 75

Acessórios complementares

- Visão geral de acessórios complementares – mobiliário de casa de banho Geberit Xeno² → pág. 67

Móvel Geberit Xeno² para lavatório, com duas gavetas

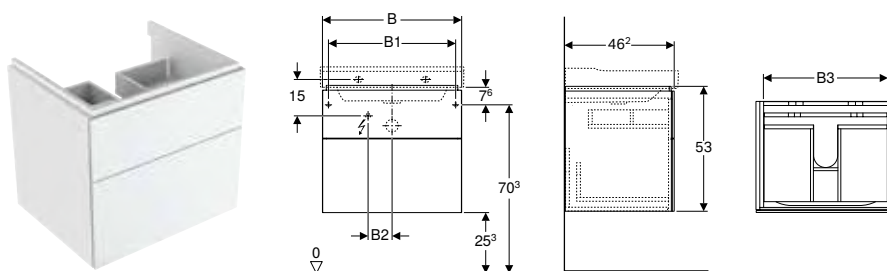

Dados técnicos

Classe de proteção	II
Nível de proteção	IP21
Voltagem nominal	220–240 V AC
Frequência da rede	50–60 Hz
Corrente	12 V DC
Material	Painel de aglomerado de madeira de alta densidade
Classe de eficiência energética	A++
Cor da luz	3000 K

Características

- Suspenso
- Com duas gavetas
- Abertura através do mecanismo push-to-open
- Gaveta com tapete antiderrapante
- Gaveta com iluminação LED
- Resistente à humidade
- Fornecido pré-montado

Fornecimento

- Material de fixação

Refª	Superfície / cor	B [cm]	B1 [cm]	B2 [cm]	B3 lavatório [cm]	Largura de lavatório [cm]	H [cm]	T [cm]	Consumo de energia [W]	Fluxo luminoso [lm]	UMV1 [ud.]	EUR/ud.
500.506.00.1	N Pintado mate / Bege acinzentado	58	53	10	51,6	60	53	46,2	2,25	270	1	572,20
500.506.01.1	Pintado alto-brilho / Branco	58	53	10	51,6	60	53	46,2	2,25	270	1	572,20
500.506.43.1	Pintado estruturado / Cinzento scultura	58	53	10	51,6	60	53	46,2	2,25	270	1	525,10
500.509.00.1	N Pintado mate / Bege acinzentado	88	83	23	81,6	90	53	46,2	3,75	450	1	740,00
500.509.01.1	Pintado alto-brilho / Branco	88	83	23	81,6	90	53	46,2	3,75	450	1	740,00
500.509.43.1	Pintado estruturado / Cinzento scultura	88	83	23	81,6	90	53	46,2	3,75	450	1	679,90

N: Novo, disponível a partir de julho 2019

Combinável

- Lavatório Geberit Xeno² → pág. 64
- Espelho iluminado Geberit Xeno² com iluminação indireta → pág. 75

Acessórios complementares

- Visão geral de acessórios complementares – mobiliário de casa de banho Geberit Xeno² → pág. 67

Móvel Geberit Xenos² para lavatório com superfície de apoio, com uma gaveta

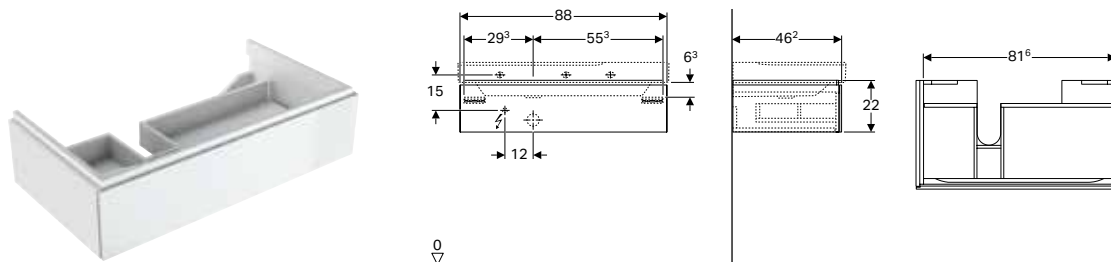

Dados técnicos

Classe de protecção	II
Nível de protecção	IP21
Voltagem nominal	220–240 V AC
Frequência da rede	50–60 Hz
Corrente	12 V DC
Consumo de energia	3,75 W
Material	Painel de aglomerado de madeira de alta densidade
Classe de eficiência energética	A++
Cor da luz	3000 K

Características

- Suspenso
- Com uma gaveta
- Abertura através do mecanismo push-to-open
- Com superfície de apoio
- Gaveta com tapete antiderrapante
- Gaveta com iluminação LED
- Resistente à humidade
- Fornecido pré-montado

Fornecimento

- Material de fixação

Ref ^a	Superfície / cor	Largura de lavatório		H [cm]	T [cm]	Recorte de sifão	UMV1 [ud.]	EUR/ud.
		B [cm]	[cm]					
500.513.00.1	N Pintado mate / Bege acinzentado	88	90	22	46,2	À esquerda	1	491,20
500.513.01.1	Pintado alto-brilho / Branco	88	90	22	46,2	À esquerda	1	491,20
500.513.43.1	Pintado estruturado / Cinzento scultura	88	90	22	46,2	À esquerda	1	451,30
500.514.00.1	N Pintado mate / Bege acinzentado	88	90	22	46,2	À direita	1	491,20
500.514.01.1	Pintado alto-brilho / Branco	88	90	22	46,2	À direita	1	491,20
500.514.43.1	Pintado estruturado / Cinzento scultura	88	90	22	46,2	À direita	1	451,30

N: Novo, disponível a partir de julho 2019

Combinável

- Lavatório Geberit Xenos² com superfície de apoio → pág. 65
- Espelho iluminado Geberit Xenos² com iluminação indireta → pág. 75

Acessórios complementares

- Visão geral de acessórios complementares – mobiliário de casa de banho Geberit Xenos² → pág. 67

Móvel Geberit Xenos² para lavatório com superfície de apoio, com duas gavetas

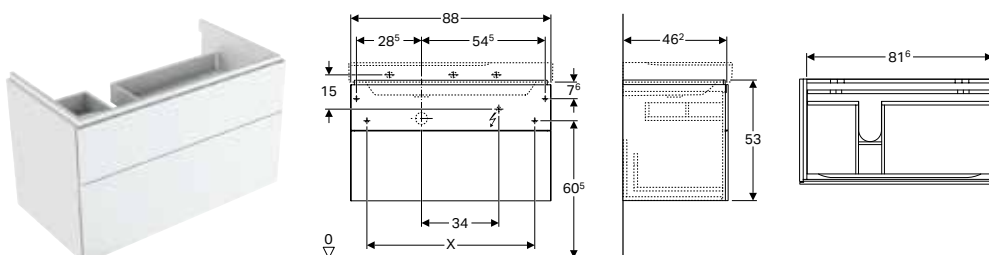

Dados técnicos

Classe de protecção	II
Nível de protecção	IP21
Voltagem nominal	220–240 V AC
Frequência da rede	50–60 Hz
Corrente	12 V DC
Consumo de energia	3,75 W
Material	Painel de aglomerado de madeira de alta densidade
Classe de eficiência energética	A++
Cor da luz	3000 K

Características

- Suspenso
- Com duas gavetas
- Abertura através do mecanismo push-to-open
- Com superfície de apoio
- Gaveta com tapete antiderrapante
- Gaveta com iluminação LED
- Resistente à humidade
- Fornecido pré-montado

Fornecimento

- Material de fixação

Ref ^a	Superfície / cor	Largura de lavatório [cm]	B [cm]	H [cm]	T [cm]	Fluxo luminoso [lm]	Recorte de sifão	UMV1 [ud.]	EUR/ud.
500.515.00.1	N Pintado mate / Bege acinzentado	88	90	53	46,2	450	À esquerda	1	740,00
500.515.01.1	Pintado alto-brilho / Branco	88	90	53	46,2	450	À esquerda	1	740,00
500.515.43.1	Pintado estruturado / Cinzento scultura	88	90	53	46,2	450	À esquerda	1	679,90
500.516.00.1	N Pintado mate / Bege acinzentado	88	90	53	46,2	450	À direita	1	740,00
500.516.01.1	Pintado alto-brilho / Branco	88	90	53	46,2	450	À direita	1	740,00
500.516.43.1	Pintado estruturado / Cinzento scultura	88	90	53	46,2	450	À direita	1	679,90

N: Novo, disponível a partir de julho 2019

Combinável

- Lavatório Geberit Xenos² com superfície de apoio → pág. 65
- Espelho iluminado Geberit Xenos² com iluminação indireta → pág. 75

Acessórios complementares

- Visão geral de acessórios complementares – mobiliário de casa de banho Geberit Xenos² → pág. 67

Móvel Geberit Xenos² para lavatório com largura a partir de 120 cm, com duas gavetas

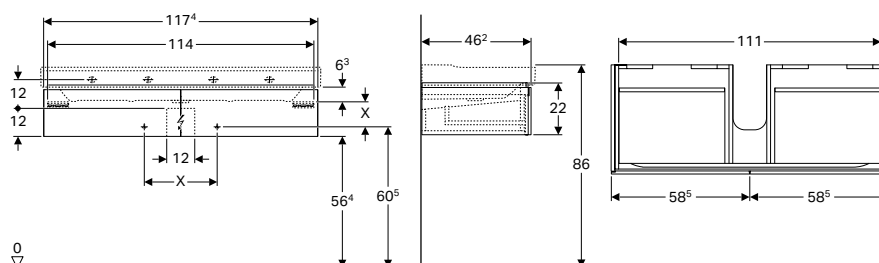

Dados técnicos

Classe de protecção	II
Nível de protecção	IP21
Voltagem nominal	220–240 V AC
Frequência da rede	50–60 Hz
Corrente	12 V DC
Consumo de energia	4 W
Material	Painel de aglomerado de madeira de alta densidade
Classe de eficiência energética	A++
Cor da luz	3000 K

Características

- Suspenso
- Com duas gavetas
- Abertura através do mecanismo push-to-open
- Gaveta com tapete antiderrapante
- Gaveta com iluminação LED
- Resistente à humidade
- Fornecido pré-montado

Fornecimento

- Material de fixação

Ref ^a	Superfície / cor	Largura de lavatório [cm]	B [cm]	H [cm]	T [cm]	Fluxo luminoso [lm]	UMV1 [ud.]	EUR/ud.
500.517.00.1	N Pintado mate / Bege acinzentado	117,4	120	22	46,2	480	1	619,20
500.517.01.1	Pintado alto-brilho / Branco	117,4	120	22	46,2	480	1	619,20
500.517.43.1	Pintado estruturado / Cinzento scultura	117,4	120	22	46,2	480	1	568,90

N: Novo, disponível a partir de julho 2019

Combinável

- Lavatório Geberit Xenos² → pág. 64
- Espelho iluminado Geberit Xenos² com iluminação indireta → pág. 75

Acessórios complementares

- Visão geral de acessórios complementares – mobiliário de casa de banho Geberit Xenos² → pág. 67

Móvel Geberit Xenos² para lavatório com largura a partir de 120 cm, com quatro gavetas

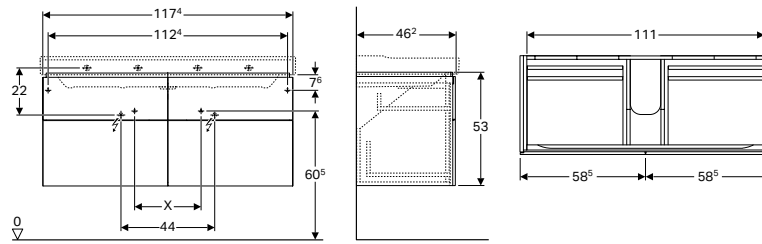

Dados técnicos

Classe de protecção	II
Nível de protecção	IP21
Voltagem nominal	220–240 V AC
Frequência da rede	50–60 Hz
Corrente	12 V DC
Consumo de energia	4 W
Material	Painel de aglomerado de madeira de alta densidade
Classe de eficiência energética	A++
Cor da luz	3000 K

Características

- Suspenso
- Com quatro gavetas
- Abertura através do mecanismo push-to-open
- Gaveta com tapete antiderrapante
- Gaveta com iluminação LED
- Resistente à humidade
- Fornecido pré-montado

Fornecimento

- Material de fixação

Ref ^a	Superfície / cor	B [cm]	Largura de lavatório [cm]	H [cm]	T [cm]	Fluxo luminoso [lm]	UMV1 [ud.]	EUR/ud.
500.518.00.1	N Pintado mate / Bege acinzentado	117,4	120	53	46,2	480	1	941,90
500.518.01.1	Pintado alto-brilho / Branco	117,4	120	53	46,2	480	1	941,90
500.518.43.1	Pintado estruturado / Cinzento scultura	117,4	120	53	46,2	480	1	868,10

N: Novo, disponível a partir de julho 2019

Combinável

- Lavatório Geberit Xenos² → pág. 64
- Espelho iluminado Geberit Xenos² com iluminação indireta → pág. 75

Acessórios complementares

- Visão geral de acessórios complementares – mobiliário de casa de banho Geberit Xenos² → pág. 67

Novo

Móvel para lavatório Geberit Xenos² de material mineral, com duas gavetas

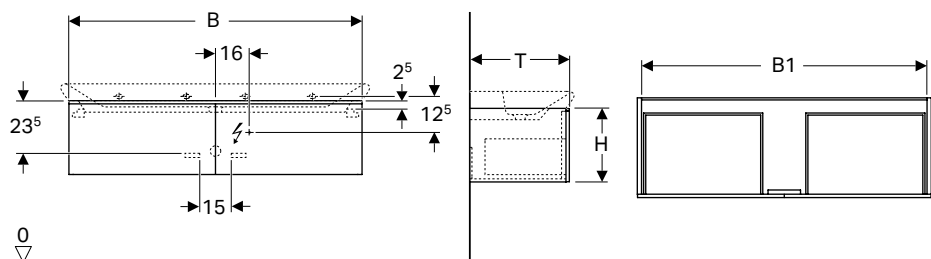

Dados técnicos

Classe de protecção	I
Nível de protecção	IP44
Voltagem nominal	230 V AC
Frequência da rede	50 Hz
Corrente	12 V DC
Material	Painel de aglomerado de madeira de alta densidade
Classe de eficiência energética	A++
Cor da luz	6400 K

Características

- Suspenso
- Com duas gavetas
- Abertura através do mecanismo push-to-open
- Gaveta com recolha automática
- Gaveta com tapete antiderrapante
- Gaveta com iluminação LED
- Iluminação LED com sensor de proximidade
- Resistente à humidade
- Fornecido pré-montado

Fornecimento

- Material de fixação

Ref ^a	Superfície / cor	B [cm]	B1 [cm]	Largura de lavatório [cm]	H [cm]	Consumo de energia T [cm]	[W]	Fluxo luminoso [lm]	UMV1 [ud.]	EUR/ud.
500.347.00.1	Pintado mate / Varicor branco n.º 016	139,5	135,4	140	35	47,3	13,5	1080	1	1'110,40
500.348.00.1	Pintado mate / Bege acinzentado	139,5	135,4	140	35	47,3	13,5	1080	1	1'110,40
500.348.43.1	Melamina estrutura madeira / Cinzento scultura	139,5	135,4	140	35	47,3	13,5	1080	1	1'110,40
500.346.00.1	Pintado mate / Bege acinzentado	159,5	156,2	160	35	47,3	15	1240	1	1'175,70
500.346.01.1	Pintado mate / Varicor branco n.º 016	159,5	156,2	160	35	47,3	15	1240	1	1'175,70
500.346.43.1	Melamina estrutura madeira / Cinzento scultura	159,5	156,2	160	35	47,3	15	1240	1	1'175,70

Disponível a partir de julho 2019

Combinável

- Lavatório para móvel Geberit Xenos² → pág. 66
- Espelho iluminado Geberit Xenos² com iluminação indireta → pág. 75

Acessórios complementares

- Visão geral de acessórios complementares – mobiliário de casa de banho Geberit Xenos² → pág. 67

Armários laterais

Armário alto Geberit Xenos² com uma porta e espelho interior

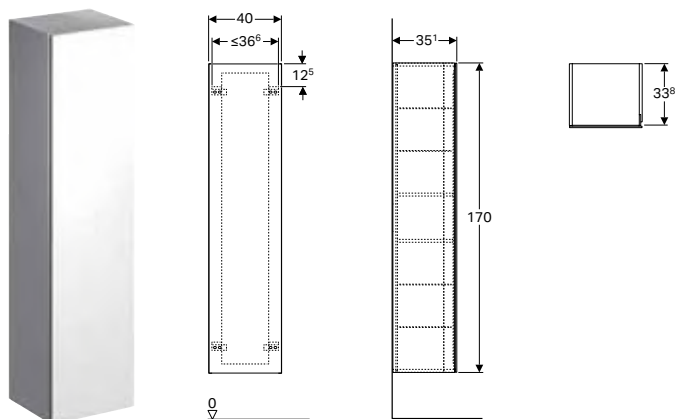

Dados técnicos

Material	Painel de aglomerado de madeira de alta densidade
----------	---

Características

- Suspenso
- Com uma porta
- Porta com mecanismo de amortecimento
- Com duas prateleiras fixas
- Com quatro prateleiras deslocáveis
- Resistente à humidade
- Espelho no lado interior da porta
- Fornecido pré-montado

Fornecimento

- 4 prateleiras deslocáveis
- Material de fixação

Ref ^a	Superfície / cor	B [cm]	H [cm]	T [cm]	UMV1 [ud.]	EUR/ud.
500.503.00.1	N Pintado mate / Bege acinzentado	40	170	35,1	1	659,70
500.503.01.1	Pintado alto-brilho / Branco	40	170	35,1	1	659,70
500.503.43.1	Pintado estruturado / Cinzento scultura	40	170	35,1	1	605,50

N: Novo, disponível a partir de julho 2019

Acessórios complementares

- Visão geral de acessórios complementares – mobiliário de casa de banho Geberit Xenos² → pág. 67

Armário lateral Geberit Xenos² com uma gaveta

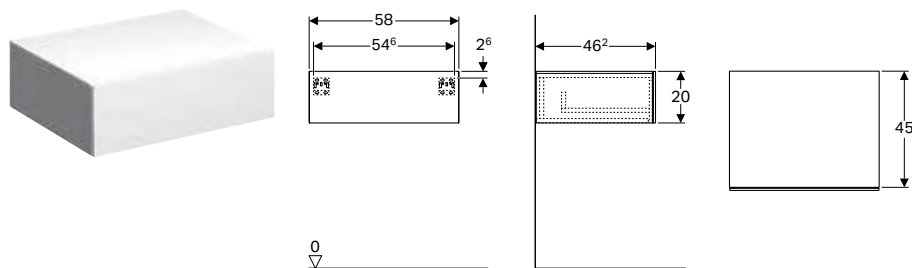

Dados técnicos

Material	Painel de aglomerado de madeira de alta densidade
----------	---

Características

- Suspenso
- Com uma gaveta
- Abertura através do mecanismo push-to-open
- Resistente à humidade
- Fornecido pré-montado

Fornecimento

- Material de fixação

Ref ^a	Superfície / cor	B [cm]	H [cm]	T [cm]	UMV1 [ud.]	EUR/ud.
500.507.00.1	N Pintado mate / Bege acinzentado	58	20	46,2	1	470,90
500.507.01.1	Pintado alto-brilho / Branco	58	20	46,2	1	470,90
500.507.43.1	Pintado estruturado / Cinzento scultura	58	20	46,2	1	434,30

N: Novo, disponível a partir de julho 2019

Acessórios complementares

- Visão geral de acessórios complementares – mobiliário de casa de banho Geberit Xenos² → pág. 67

Armário lateral Geberit Xenos² com duas gavetas

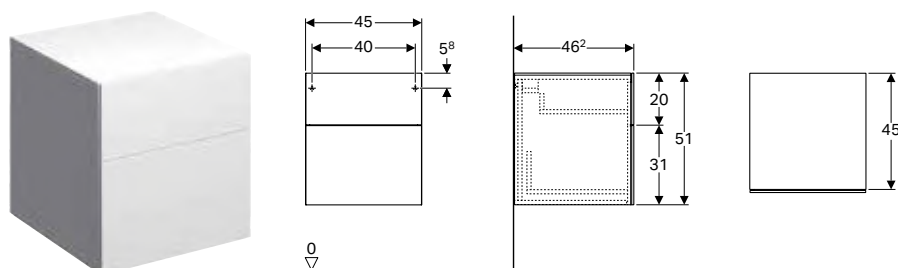

Dados técnicos

Material	Painel de aglomerado de madeira de alta densidade
----------	---

Características

- Suspenso
- Com duas gavetas
- Abertura através do mecanismo push-to-open
- Resistente à humidade
- Fornecido pré-montado

Fornecimento

- Material de fixação

Ref ^a	Superfície / cor	B [cm]	H [cm]	T [cm]	UMV1 [ud.]	EUR/ud.
500.504.00.1	N Pintado mate / Bege acinzentado	45	51	46,2	1	538,20
500.504.01.1	Pintado alto-brilho / Branco	45	51	46,2	1	538,20
500.504.43.1	Pintado estruturado / Cinzento scultura	45	51	46,2	1	495,10

N: Novo, disponível a partir de julho 2019

Acessórios complementares

- Visão geral de acessórios complementares – mobiliário de casa de banho Geberit Xenos² → pág. 67

Espelhos

Espelho com iluminação integrada Geberit Xenos²

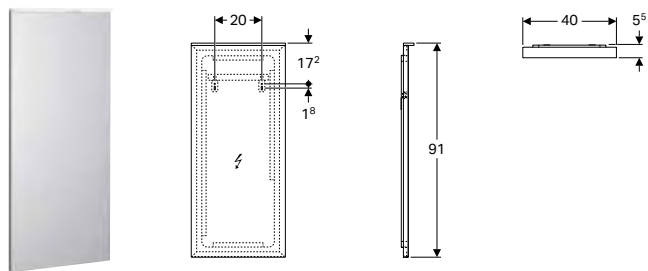

Dados técnicos

Classe de protecção	I
Nível de protecção	IP44
Voltagem nominal	230 V AC
Frequência da rede	50 Hz
Corrente	12 V DC
Tensão de saída	12 V DC
Consumo de energia	9,4 W
Material	Vidro
Classe de eficiência energética	A++
Cor da luz	4200 K

Características

- Iluminação LED
- Parte de trás aquecida para evitar o embaciamento do espelho
- Interruptor com sensor de toque
- Regulável

Ref ^a	B [cm]	B1 [cm]	H [cm]	T [cm]	Fluxo luminoso [lm]	UMV1 [ud.]	EUR/ud.
500.520.00.1	40	20	91	5,5	975	1	478,10

Espelho iluminado Geberit Xenos² com iluminação indireta

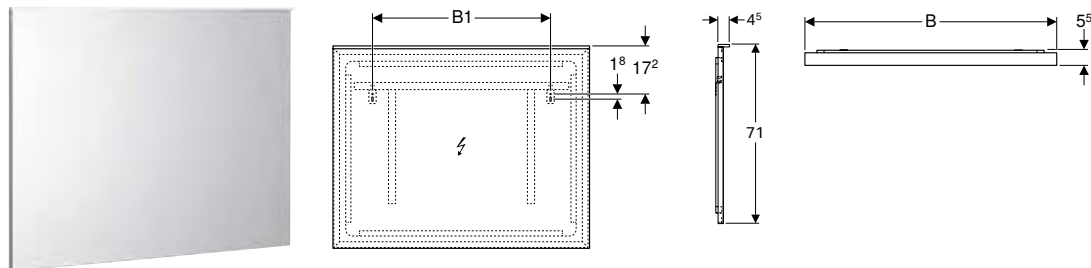

Dados técnicos

Classe de protecção	I
Nível de protecção	IP44
Voltagem nominal	230 V AC
Frequência da rede	50 Hz
Corrente	12 V DC
Tensão de saída	12 V DC
Material	Vidro
Classe de eficiência energética	A++
Cor da luz	4200 K

Características

- Iluminação LED
- Iluminação direta e indireta
- Parte de trás aquecida para evitar o embaciamento do espelho
- Interruptor com sensor de toque
- Regulável

Ref ^a	B [cm]	B1 [cm]	H [cm]	T [cm]	Consumo de energia [W]	Fluxo luminoso [lm]	Fluxo luminoso indireto [lm]	UMV1 [ud.]	EUR/ud.
500.521.00.1	60	32,5	71	5,5	47,5	1495	1960	1	518,60
500.522.00.1	90	62,5	71	5,5	72,7	2275	1960	1	585,90
500.519.00.1	120	71,5	71	5,5	87,2	3055	2380	1	605,50
500.203.00.1	N	140	91,5	71	5,5	98,6	2095	1	659,70
500.204.00.1	N	160	91,5	71	5,5	108	2940	1	783,80

N: Novo, disponível a partir de julho 2019

Acessórios complementares

Acessório de gavetas Geberit Xenos² divisão em H

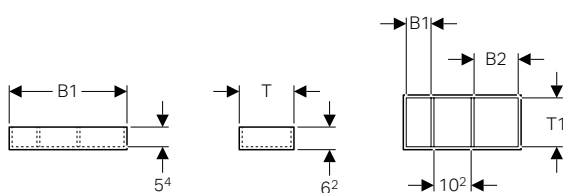

Dados técnicos

Material	Painel de aglomerado de madeira de alta densidade
----------	---

Características

- Divisão em H

Ref ^a	Superfície / cor	B [cm]	B1 [cm]	B2 [cm]	H [cm]	T [cm]	T1 [cm]	UMV1 [ud.]	EUR/ud.
500.526.00.1	Melamina estrutura madeira / Cinzento scultura	32,3	6,8	12,1	6,2	15	13,4	1	55,60
500.527.00.1	Melamina estrutura madeira / Cinzento scultura	37,3	14	10	6,2	20,8	19,2	1	64,30

Acessório de gavetas Geberit Xenos² divisão em T

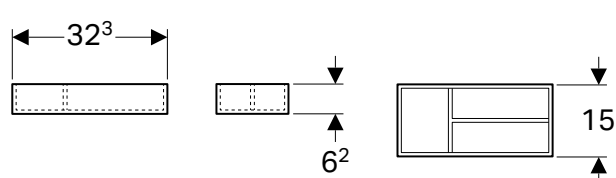

Dados técnicos

Material	Painel de aglomerado de madeira de alta densidade
----------	---

Características

- Divisão em T

Ref ^a	Superfície / cor	B [cm]	H [cm]	T [cm]	UMV1 [ud.]	EUR/ud.
500.525.00.1	Melamina estrutura madeira / Cinzento scultura	32,3	6,2	15	1	55,20

Estante de vidro Geberit Xenos²

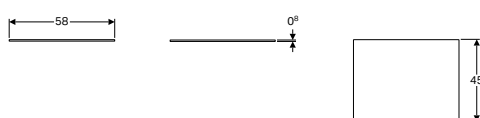

Campos de aplicação

- Para armários laterais Geberit Xenos² com uma gaveta

Dados técnicos

Material	Vidro
----------	-------

Ref ^a	B [cm]	H [cm]	T [cm]	UMV1 [ud.]	EUR/ud.
500.524.00.1	58	0,8	45	1	62,60

Estante de vidro Geberit Xenos²

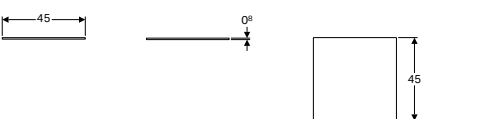

Campos de aplicação

- Para armários laterais Geberit Xenos² com duas gavetas

Dados técnicos

Material	Vidro
----------	-------

Ref ^a	B [cm]	H [cm]	T [cm]	UMV1 [ud.]	EUR/ud.
500.523.00.1	45	0,8	45	1	68,40

Sanitas

Sanitas suspensas

Sanita suspensa de fundo profundo Geberit Xenos², forma fechada, Rimfree

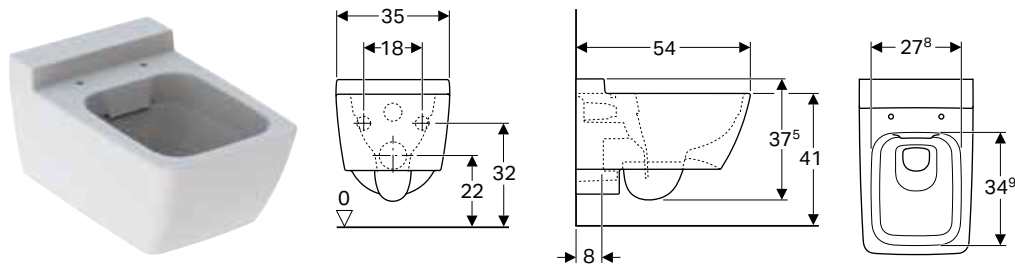

Campos de aplicação

- Para autoclismos de interior
- Para sistemas de descarga por pressão

Dados técnicos

Material	Cerâmica
----------	----------

Características

- Suspenso
- Rimfree
- Classe 1, grande volume de descarga 6 ou 5 l, conforme EN 997
- Classe 2 conforme EN 997
- Forma fechada

Fornecimento

- Material de fixação

Ref ^a	Superfície / cor	B [cm]	H [cm]	T [cm]	UMV1 [ud.]	EUR/ud.
500.500.01.1	KeraTect / Branco	35	37,5	54	1	369,00

A encomendar adicionalmente

- Tampo de sanita

Combinável

- Tampo de sanita Geberit Xenos² → pág. 77



- Consoante o tipo de montagem, é necessário um conjunto de ligação Geberit para sanita suspensa, comprimento de 30 cm

Tampos de sanita

Tampo de sanita Geberit Xenos²

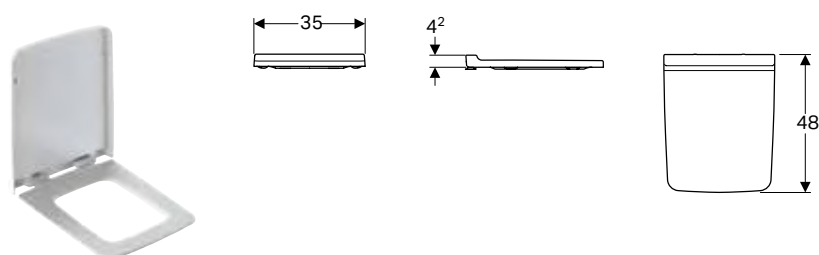

Dados técnicos

Material	Duroplast
----------	-----------

Características

- Tampo de sanita sobreposta

Ref ^a	Superfície / cor	Abaixamento automático	Fixação	Material de dobradiça	UMV1 [ud.]	EUR/ud.
500.537.01.1	Branco	Sim	De cima	Latão cromado	1	150,20

Combinável

- Sanita suspensa de fundo profundo Geberit Xenos², forma fechada, Rimfree → pág. 77

Bidés

Bidés suspensos

Bidé suspenso Geberit Xenos², forma fechada

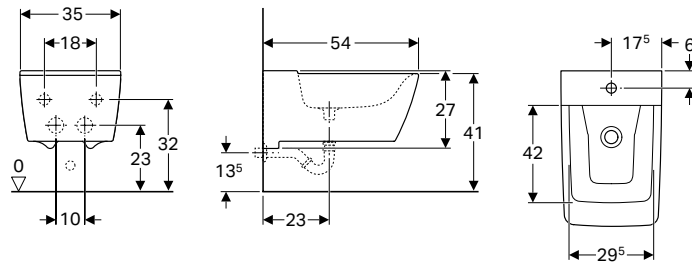

Campos de aplicação

- Com um furo para torneira, com tubos de ligação flexíveis

Dados técnicos

Material	Cerâmica
----------	----------

Características

- Suspenso
- Ligação ao abastecimento de água oculta
- Adequado para válvula de lavatório Geberit Clou
- Forma fechada

Fornecimento

- Material de fixação

Ref ^a	Superfície / cor	B [cm]	H [cm]	T [cm]	Trop-plein	UMV1 [ud.]	EUR/ud.
500.501.01.1	KeraTect / Branco	35	23,5	54	Sem	1	321,70

Acessórios complementares

- Válvula de lavatório Geberit Clou, com acionamento e alavanca → pág. 217
- Tampa da válvula Geberit para ligação de lavatório Clou → pág. 218
- Válvula de drenagem Geberit com saída livre → pág. 216



Geberit Acanto

Lavatórios.....	82
Visão geral da gama de produtos – lavatórios e móveis de lavatório Geberit Acanto	83
Lava-mãos	84
Lavatórios.....	85
Lavatórios duplos	90
Lavatórios para móvel.....	91
Móveis de casa de banho.....	92
Visão geral de acessórios: mobiliário de casa de banho Geberit Acanto	92
Móveis de lavatório.....	93
Armários laterais	97
Móveis com espelho	102
Outros móveis	103
Acessórios complementares.....	104
Sanitas.....	105
Sanitas suspensas	105
Sanitas ao chão, elevadas	106
WC seats.....	106
Bidés	107
Bidés suspensos	107
Bidés ao chão	107









Lavatórios

Visão geral da gama de produtos – lavatórios e móveis de lavatório Geberit Acanto

Geberit Portugal, Versão: março 2019

	Lavatório Geberit Acanto		Lavatório Geberit Acanto com superfície de apoio	Lavatório Geberit Acanto com superfície de apoio, fixação fácil	Lavatório Geberit Acanto com superfície de apoio à direita, fixação fácil	Lavatório duplo Geberit Acanto para móvel, fixação fácil	
	60 cm	65 cm	75 cm	90 cm		120 cm	
	500.620.01.2 500.620.01.8	500.621.01.2 500.621.01.8	500.622.01.2 500.622.01.8	500.623.01.2 500.623.01.8 500.624.01.2 500.624.01.8	500.625.01.2 500.625.01.8 500.626.01.2 500.626.01.8	500.627.01.2 500.627.01.8 500.628.01.2 500.628.01.8	
							
→ pág. 85		→ pág. 85		→ pág. 86		→ pág. 90	
Largura 400 mm							
Móvel Geberit Acanto para lava-mãos, com uma porta, sifão de garrafa com tubo interior	500.607.01.2 500.607.16.1 500.607.JK.2 500.607.JL.2		→ pág. 93				
Largura 450 mm							
Móvel Geberit Acanto para lava-mãos, com uma porta, sifão de garrafa com tubo interior	500.608.01.2 500.608.16.1 500.608.JK.2 500.608.JL.2		→ pág. 93				
Largura 600 mm							
Móvel Geberit Acanto para lavatório, com uma gaveta e uma gaveta interior, sifão de garrafa com tubo interior	500.609.01.2 500.609.16.1 500.609.JK.2 500.609.JL.2		→ pág. 94	✓			
Móvel Geberit Acanto para lavatório, com uma gaveta e uma gaveta interior, compacta, sifão de garrafa com tubo interior	500.614.01.2 500.614.16.1 500.614.JK.2 500.614.JL.2		→ pág. 95				
Largura 650 mm							
Móvel Geberit Acanto para lavatório, com uma gaveta e uma gaveta interior, sifão de garrafa com tubo interior	500.610.01.2 500.610.16.1 500.610.JK.2 500.610.JL.2		→ pág. 94		✓		
Largura 750 mm							
Móvel Geberit Acanto para lavatório, com uma gaveta e uma gaveta interior, sifão de garrafa com tubo interior	500.611.01.2 500.611.16.1 500.611.JK.2 500.611.JL.2		→ pág. 94		✓		
Móvel Geberit Acanto para lavatório, com uma gaveta e uma gaveta interior, compacta, sifão de garrafa com tubo interior	500.615.01.2 500.615.16.1 500.615.JK.2 500.615.JL.2		→ pág. 95				
Largura 900 mm							
Móvel Geberit Acanto para lavatório, com uma gaveta e uma gaveta interior, sifão de garrafa com tubo interior	500.612.01.2 500.612.16.1 500.612.JK.2 500.612.JL.2		→ pág. 94		✓	✓	
Móvel Geberit Acanto para lavatório, com uma gaveta e uma gaveta interior, compacta, sifão de garrafa com tubo interior	500.616.01.2 500.616.16.1 500.616.JK.2 500.616.JL.2		→ pág. 95				
Largura 1200 mm							
Móvel Geberit Acanto para lavatório duplo, com duas gavetas, sifão de garrafa com tubo interior	500.613.01.2 500.613.16.1 500.613.JK.2 500.613.JL.2		→ pág. 96				✓

✓ Compatível

Lavatório Geberit Acanto com trop-plein oculto e acabamento	Lavatório Geberit Acanto com trop-plein oculto, superfície de apoio e acabamento	Lavatório para móvel Geberit Acanto			Lavatório Geberit Acanto compacta	Lavatório Geberit Acanto compacta, superfície de apoio	Lavatório Geberit Acanto compacta, superfície de apoio, fixação fácil	Lava-mãos Geberit Acanto, furo para torneira à direita	Lava-mãos Geberit Acanto
		60 cm	75 cm	90 cm					
500.629.01.2 500.629.01.8	500.630.01.2 500.630.01.8	500.640.01.2 500.640.01.8	500.641.01.2 500.641.01.8	500.642.01.2 500.642.01.8 500.643.01.2 500.643.01.8	500.631.01.2 500.631.01.8	500.632.01.2 500.632.01.8	500.633.01.2 500.633.01.8 500.634.01.2 500.634.01.8	500.635.01.2 500.635.01.8	500.636.01.2 500.636.01.8
									
→ pág. 88	→ pág. 88	→ pág. 91	→ pág. 91	→ pág. 91	→ pág. 89	→ pág. 89	→ pág. 90	→ pág. 84	→ pág. 84
								✓	
									✓
✓		✓							
					✓				
	✓		✓						
						✓			
				✓					
							✓		

Lava-mãos

Novo

Lava-mãos Geberit Acanto, furo para torneira à direita

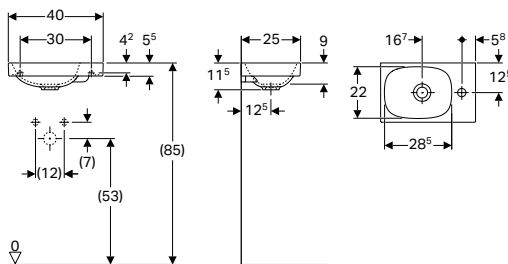

Dados técnicos

Material	Argila refratária fina
----------	------------------------

Características

- Com possibilidade de encastrar por baixo
- Assimétrico

Ref ^a	Superfície / cor	B [cm]	H [cm]	T [cm]	Buraco de torneira	Trop-plein	UMV1 [ud.]	EUR/ud.
500.635.01.2	Branco	40	11,5	25	À direita	Sem	1	81,10

Disponível a partir de julho 2019

Combinável

- Móvel Geberit Acanto para lava-mãos, com uma porta, sifão de garrafa com tubo interior → pág. 93

Acessórios complementares

- Sifão de garrafa Geberit para lavatório, saída horizontal → pág. 216
- Válvula de drenagem Geberit com saída livre → pág. 216
- Conjunto de fixação Geberit para lava-mãos → pág. 210

Novo

Lava-mãos Geberit Acanto

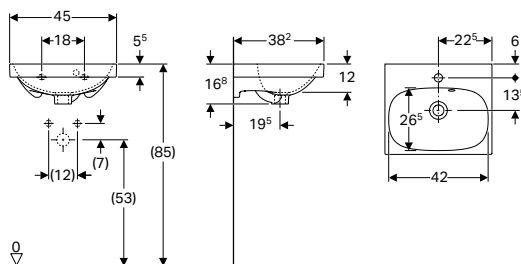

Dados técnicos

Material	Argila refratária fina
----------	------------------------

Características

- Com possibilidade de encastrar por baixo
- Trop-plein assimétrico

Ref ^a	Superfície / cor	B [cm]	H [cm]	T [cm]	Buraco de torneira	Trop-plein	UMV1 [ud.]	EUR/ud.
500.636.01.2	Branco	45	16,8	38,2	Ao centro	Visível	1	96,10

Disponível a partir de julho 2019

Combinável

- Móvel Geberit Acanto para lava-mãos, com uma porta, sifão de garrafa com tubo interior → pág. 93

Acessórios complementares

- Sifão de garrafa Geberit para lavatório, saída horizontal → pág. 216
- Conjunto de fixação Geberit para lava-mãos → pág. 210

Lavatórios

Novo

Lavatório Geberit Acanto

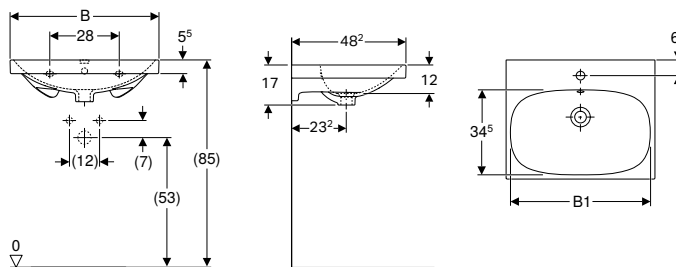

Dados técnicos

Material	Argila refratária fina
----------	------------------------

Características

- Com possibilidade de encastrar por baixo

Refª	Superfície / cor	B [cm]	B1 [cm]	Largura de móvel [cm]	H [cm]	Buraco de		UMV1 [ud.]	EUR/ud.	
						T [cm]	torneira Trop-plein			
500.620.01.2	Branco	60	57	59,5	17	48,2	Ao centro	Visível	1	205,50
500.621.01.2	Branco	65	61,5	64	17	48,2	Ao centro	Visível	1	153,70

Disponível a partir de julho 2019

Combinável

- Móvel Geberit Acanto para lavatório, com uma gaveta e uma gaveta interior, sifão de garrafa com tubo interior → pág. 94

Acessórios complementares

- Válvula de drenagem Geberit com tampão e com botão de accionamento, para sifão exterior → pág. 210
- Válvula de drenagem Geberit com tampão e com botão de accionamento, para sifão interior → pág. 210
- Sifão de garrafa Geberit para lavatório, saída horizontal → pág. 216
- Conjunto de fixação Geberit para lavatório → pág. 210

Novo

Lavatório Geberit Acanto com superfície de apoio

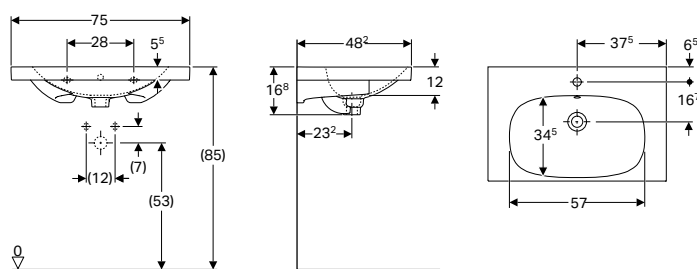

Dados técnicos

Material	Argila refratária fina
----------	------------------------

Características

- Com possibilidade de encastrar por baixo
- Com superfície de apoio

Refª	Superfície / cor	B [cm]	Largura de móvel [cm]	H [cm]	T [cm]	Buraco de torneira	Trop-plein	UMV1 [ud.]	EUR/ud.
500.622.01.2	Branco	75	74	16,8	48,2	Ao centro	Visível	1	256,20

Disponível a partir de julho 2019

Combinável

- Móvel Geberit Acanto para lavatório, com uma gaveta e uma gaveta interior, sifão de garrafa com tubo interior → pág. 94

Acessórios complementares

- Válvula de drenagem Geberit com tampão e com botão de accionamento, para sifão exterior → pág. 210
- Válvula de drenagem Geberit com tampão e com botão de accionamento, para sifão interior → pág. 210
- Sifão de garrafa Geberit para lavatório, saída horizontal → pág. 216
- Conjunto de fixação Geberit para lavatório → pág. 210

Novo

Lavatório Geberit Acanto com superfície de apoio, fixação fácil

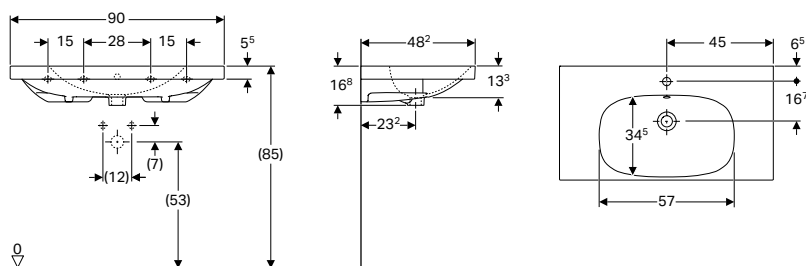

Dados técnicos

Material	Argila refratária fina
----------	------------------------

Fornecimento

- Fixação à parede série EFF1

Características

- Com possibilidade de encastrar por baixo
- Fixação fácil através da fixação à parede Geberit série EFF1 para lavatório
- Com superfície de apoio

Refª	Superfície / cor	B [cm]	Largura de móvel [cm]	H [cm]	T [cm]	Buraco de torneira	Trop-plein	UMV1 [ud.]	EUR/ud.
500.623.01.2	Branco	90	89	16,8	48,2	Ao centro	Visível	1	352,20
500.624.01.2	Branco	90	89	16,8	48,2	Sem	Visível	1	352,20

Disponível a partir de julho 2019

Combinável

- Móvel Geberit Acanto para lavatório, com uma gaveta e uma gaveta interior, sifão de garrafa com tubo interior → pág. 94

Acessórios complementares

- Válvula de drenagem Geberit com tampão e com botão de accionamento, para sifão exterior → pág. 210
- Válvula de drenagem Geberit com tampão e com botão de accionamento, para sifão interior → pág. 210
- Sifão de garrafa Geberit para lavatório, saída horizontal → pág. 216
- Conjunto de fixação Geberit para lavatório → pág. 210

Novo

Lavatório Geberit Acanto com superfície de apoio à direita, fixação fácil

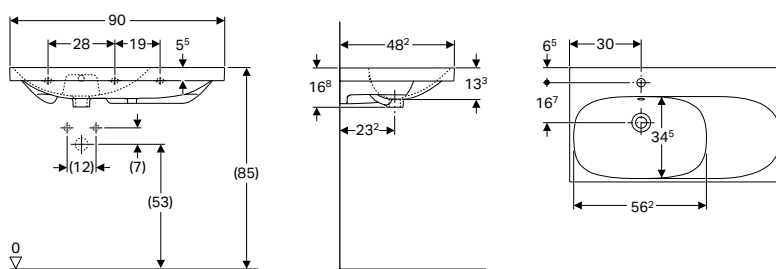

Dados técnicos

Material	Argila refratária fina
----------	------------------------

Características

- Com possibilidade de encastrar por baixo
- Assimétrico
- Fixação fácil através da fixação à parede Geberit série EFF1 para lavatório

Fornecimento

- Fixação à parede série EFF1

Refª	Superfície / cor	B [cm]	H [cm]	T [cm]	Buraco de torneira	Trop-plein	Espaço de prateleira	UMV1 [ud.]	EUR/ud.
500.625.01.2	Branco	90	16,8	48,2	Ao centro	Visível	À direita	1	427,00
500.626.01.2	Branco	90	16,8	48,2	Sem	Visível	À direita	1	427,00

Disponível a partir de julho 2019

Combinável

- Móvel Geberit Acanto para lavatório, com uma gaveta e uma gaveta interior, sifão de garrafa com tubo interior → pág. 94

Acessórios complementares

- Válvula de drenagem Geberit com tampão e com botão de accionamento, para sifão exterior → pág. 210
- Válvula de drenagem Geberit com tampão e com botão de accionamento, para sifão interior → pág. 210
- Sifão de garrafa Geberit para lavatório, saída horizontal → pág. 216
- Conjunto de fixação Geberit para lavatório → pág. 210

Novo

Lavatório Geberit Acanto com trop-plein oculto e acabamento

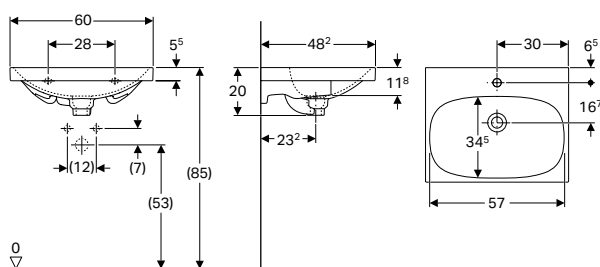

Dados técnicos

Material	Argila refratária fina
----------	------------------------

Características

- Com possibilidade de encastrar por baixo
- Sistema trop-plein cerâmico

Fornecimento

- Tampa

Ref ^a	Superfície / cor	Largura de		H [cm]	T [cm]	Buraco de torneira	Trop-plein	UMV1 [ud.]	EUR/ud.
		B [cm]	móvel [cm]						
500.629.01.2	Branco	60	59,5	20	48,2	Ao centro	Oculto	1	186,80

Disponível a partir de julho 2019

Combinável

- Móvel Geberit Acanto para lavatório, com uma gaveta e uma gaveta interior, sifão de garrafa com tubo interior → pág. 94

Acessórios complementares

- Sifão de garrafa Geberit para lavatório, saída horizontal → pág. 216
- Conjunto de fixação Geberit para lavatório → pág. 210

Novo

Lavatório Geberit Acanto com trop-plein oculto, superfície de apoio e acabamento

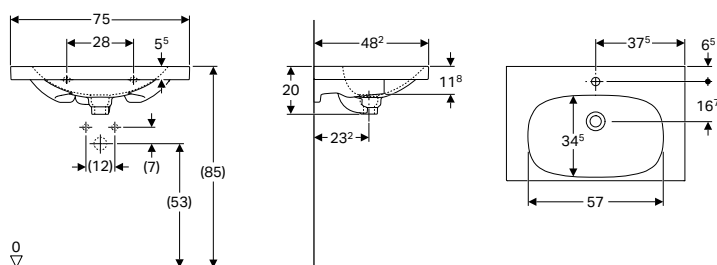

Dados técnicos

Material	Argila refratária fina
----------	------------------------

Características

- Com possibilidade de encastrar por baixo
- Sistema trop-plein cerâmico

Fornecimento

- Tampa

Ref ^a	Superfície / cor	Largura de		H [cm]	T [cm]	Buraco de torneira	Trop-plein	UMV1 [ud.]	EUR/ud.
		B [cm]	móvel [cm]						
500.630.01.2	Branco	75	74	20	48,2	Ao centro	Oculto	1	277,50

Disponível a partir de julho 2019

Combinável

- Móvel Geberit Acanto para lavatório, com uma gaveta e uma gaveta interior, sifão de garrafa com tubo interior → pág. 94

Acessórios complementares

- Sifão de garrafa Geberit para lavatório, saída horizontal → pág. 216
- Conjunto de fixação Geberit para lavatório → pág. 210

Novo

Lavatório Geberit Acanto compacta

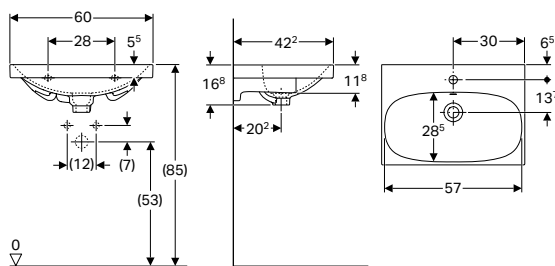

Dados técnicos

Material	Argila refratária fina
----------	------------------------

Características

- Com possibilidade de encastrar por baixo
- Compacta

Refª	Superfície / cor	B [cm]	Largura de móvel [cm]	H [cm]	T [cm]	Buraco de torneira	Trop-plein	UMV1 [ud.]	EUR/ud.
500.631.01.2	Branco	60	59,5	16,8	42,2	Ao centro	Visível	1	155,00

Disponível a partir de julho 2019

Combinável

- Móvel Geberit Acanto para lavatório, com uma gaveta e uma gaveta interior, compacta, sifão de garrafa com tubo interior → pág. 95

Acessórios complementares

- Válvula de drenagem Geberit com tampão e com botão de accionamento, para sifão exterior → pág. 210
- Válvula de drenagem Geberit com tampão e com botão de accionamento, para sifão interior → pág. 210
- Sifão de garrafa Geberit para lavatório, saída horizontal → pág. 216
- Conjunto de fixação Geberit para lavatório → pág. 210

Novo

Lavatório Geberit Acanto compacta, superfície de apoio

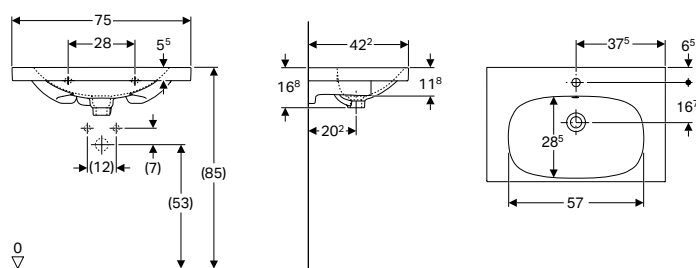

Dados técnicos

Material	Argila refratária fina
----------	------------------------

Características

- Com possibilidade de encastrar por baixo
- Compacta

Refª	Superfície / cor	B [cm]	Largura de móvel [cm]	H [cm]	T [cm]	Buraco de torneira	Trop-plein	UMV1 [ud.]	EUR/ud.
500.632.01.2	Branco	75	74	16,8	42,2	Ao centro	Visível	1	277,50

Disponível a partir de julho 2019

Combinável

- Móvel Geberit Acanto para lavatório, com uma gaveta e uma gaveta interior, compacta, sifão de garrafa com tubo interior → pág. 95

Acessórios complementares

- Válvula de drenagem Geberit com tampão e com botão de accionamento, para sifão exterior → pág. 210
- Válvula de drenagem Geberit com tampão e com botão de accionamento, para sifão interior → pág. 210
- Sifão de garrafa Geberit para lavatório, saída horizontal → pág. 216
- Conjunto de fixação Geberit para lavatório → pág. 210

Novo

Lavatório Geberit Acanto compacta, superfície de apoio, fixação fácil

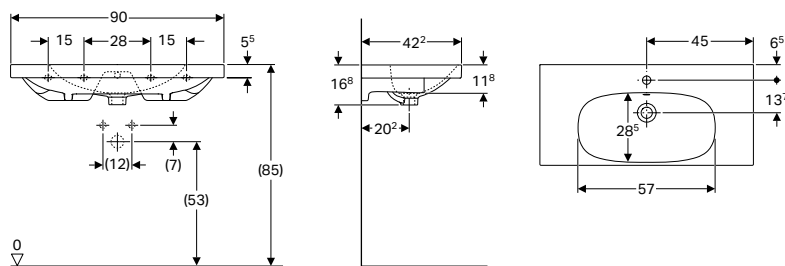

Dados técnicos

Material	Argila refratária fina
----------	------------------------

Características

- Com possibilidade de encastrar por baixo
- Compacta
- Fixação fácil através da fixação à parede Geberit série EFF1 para lavatório

Fornecimento

- Fixação à parede série EFF1

Refª	Superfície / cor	Largura de		H	H1	Buraco de		UMV1	EUR/ud.
		B	móvel			T	torneira Trop-plein		
500.633.01.2	Branco	90	89	16,8	7,5	42,2	Ao centro Visível	1	380,00
500.634.01.2	Branco	90	89	16,8	7,5	42,2	Sem Visível	1	380,00

Disponível a partir de julho 2019

Combinável

- Móvel Geberit Acanto para lavatório, com uma gaveta e uma gaveta interior, compacta, sifão de garrafa com tubo interior → pág. 95

Acessórios complementares

- Válvula de drenagem Geberit com tampão e com botão de accionamento, para sifão exterior → pág. 210
- Válvula de drenagem Geberit com tampão e com botão de accionamento, para sifão interior → pág. 210
- Sifão de garrafa Geberit para lavatório, saída horizontal → pág. 216
- Conjunto de fixação Geberit para lavatório → pág. 210

Lavatórios duplos

Novo

Lavatório duplo Geberit Acanto para móvel, fixação fácil

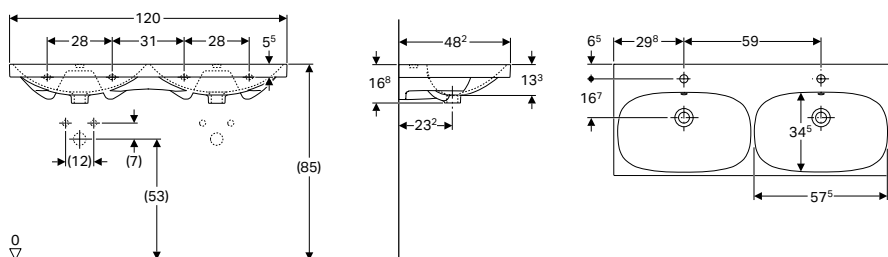

Dados técnicos

Material	Argila refratária fina
----------	------------------------

Características

- Com possibilidade de encastrar por baixo
- Fixação fácil através da fixação à parede Geberit série EFF1 para lavatório

Fornecimento

- Material de fixação
- Fixação à parede série EFF1

Refª	Superfície / cor	B [cm]	H [cm]	T [cm]	Buraco de torneira	Trop-plein	UMV1 [ud.]	EUR/ud.
500.627.01.2	Branco	120	16,8	48,2	Ao centro	Visível	1	546,50
500.628.01.2	Branco	120	16,8	48,2	Sem	Visível	1	546,50

Disponível a partir de julho 2019

Combinável

- Móvel Geberit Acanto para lavatório duplo, com duas gavetas, sifão de garrafa com tubo interior → pág. 96

Acessórios complementares

- Válvula de drenagem Geberit com tampão e com botão de accionamento, para sifão exterior → pág. 210
- Válvula de drenagem Geberit com tampão e com botão de accionamento, para sifão interior → pág. 210
- Sifão de garrafa Geberit para lavatório, saída horizontal → pág. 216
- Conjunto de fixação Geberit para lavatório → pág. 210

Lavatórios para móvel

Novo

Lavatório para móvel Geberit Acanto

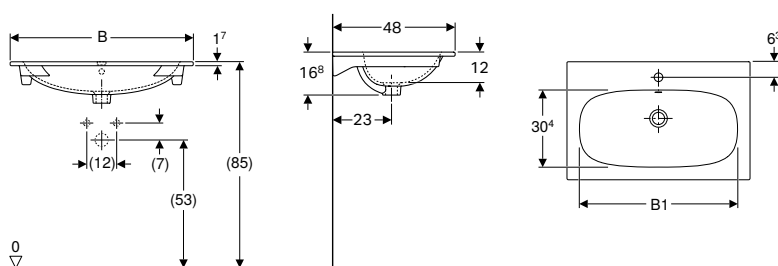

Campos de aplicação

- Para a montagem em móveis inferiores de lavatório

Características

- Design estreito

Dados técnicos

Material	Argila refratária fina
----------	------------------------

Refª	Superfície / cor	B [cm]	B1 [cm]	Largura de móvel [cm]	H [cm]	T [cm]	Buraco de torneira	Trop-plein	UMV1 [ud.]	EUR/ud.
500.640.01.2	Branco	60	48,8	59	16,8	48	Ao centro	Visível	1	153,70
500.641.01.2	Branco	75	63,3	74	16,8	48	Ao centro	Visível	1	269,00
500.642.01.2	Branco	90	78,3	89	16,8	48	Ao centro	Visível	1	384,30
500.643.01.2	Branco	90	78,3	89	16,8	48	Sem	Visível	1	384,30

Disponível a partir de julho 2019



Combinável

- Móvel Geberit Acanto para lavatório, com uma gaveta e uma gaveta interior, sifão de garrafa com tubo interior → pág. 94

Movéis de casa de banho

Visão geral de acessórios: mobiliário de casa de banho Geberit Acanto

Geberit Portugal, Versão: março 2019

		Gancho para toalhas 500.647.JK.2	Caixa de arrumação Acanto 500.648.00.2
			
		→ pág. 105	→ pág. 104
Móveis			
Móvel Acanto para lava-mãos, com uma porta, sifão de garrafa com tubo interior	500.607.16.1		
	500.607.01.2		
	500.607.JL.2		
	500.607.JK.2	→ pág. 93	
	500.608.01.2		
	500.608.JL.2		
	500.608.JK.2		
Móvel Acanto para lavatório, com uma gaveta e uma gaveta interior, sifão de garrafa com tubo interior	500.608.16.1		
	500.609.16.1		✓
	500.609.01.2		✓
	500.609.JK.2		✓
	500.609.JL.2		✓
	500.610.01.2		✓
	500.610.16.1		✓
	500.610.JK.2		✓
	500.610.JL.2	→ pág. 94	✓
	500.611.01.2		✓
	500.611.16.1		✓
	500.611.JK.2		✓
	500.611.JL.2		✓
	500.612.01.2		✓
500.612.JK.2		✓	
500.612.16.1		✓	
500.612.JL.2		✓	
Móvel Acanto para lavatório, com uma gaveta e uma gaveta interior, compacta, sifão de garrafa com tubo interior	500.614.01.2		
	500.614.JK.2		
	500.614.JL.2		
	500.614.16.1		
	500.615.01.2		
	500.615.JK.2	→ pág. 95	
	500.615.JL.2		
	500.615.16.1		
	500.616.01.2		
	500.616.JK.2		
500.616.JL.2			
500.616.16.1			
Móvel Acanto para lavatório duplo, com duas gavetas, sifão de garrafa com tubo interior	500.613.01.2		✓
	500.613.JL.2	→ pág. 96	✓
	500.613.JK.2		✓
	500.613.16.1		✓
Armários altos			
Armário alto Acanto com uma porta	500.637.01.2	✓	
	500.637.16.1	✓	
	500.637.JL.2	→ pág. 97	✓
	500.637.JK.2		✓
Armário alto Acanto com duas portas	500.619.01.2	✓	
	500.619.16.1	→ pág. 98	✓
	500.619.JL.2		✓
	500.619.JK.2		✓
Armário alto Acanto com dois gavetões	500.638.16.1	✓	
	500.638.01.2	→ pág. 99	✓
	500.638.JK.2		✓
	500.638.JL.2		✓
Armários laterais			
Armário lateral Acanto com uma gaveta e gaveta interior	500.618.16.1		
	500.618.01.2	→ pág. 100	
	500.618.JL.2		
	500.618.JK.2		
Armários suspensos			
Armário suspenso Acanto com uma porta	500.639.01.2	✓	
	500.639.16.1	→ pág. 101	✓
	500.639.JL.2		✓
	500.639.JK.2		✓
Móveis com espelho			
Móvel com espelho Acanto, com iluminação, duas portas	500.644.00.2		
	500.645.00.2	→ pág. 102	
	500.646.00.2		

✓ Compatível

Móveis de lavatório

Novo

Móvel Geberit Acanto para lava-mãos, com uma porta, sifão de garrafa com tubo interior

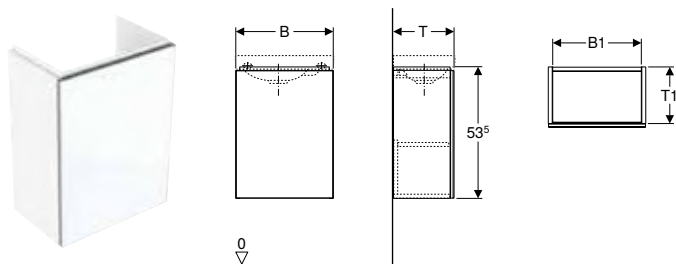

Dados técnicos

Material	Painel de aglomerado de madeira de alta densidade
----------	---

Características

- Suspenso
- Com uma porta
- Abertura através do mecanismo push-to-open
- Abertura à direita ou esquerda
- Resistente à humidade
- Frente de placa de aglomerado com tampa de vidro
- Fornecido pré-montado

Fornecimento

- Sifão de garrafa com tubo interior, modelo poupa-espço
- Material de fixação

Refª	Superfície / cor	B [cm]	B1 [cm]	Largura de lavatório [cm]	H [cm]	T [cm]	T1 [cm]	UMV1 [ud.]	EUR/ud.
500.607.01.2	Corpo: pintado alto-brilho / branco Portas: vidro brilhante / branco	39,5	36	40	53,5	24,5	23	1	256,20
500.607.16.1	Corpo: pintado mate / preto Portas: vidro brilhante / preto	39,5	36	40	53,5	24,5	23	1	256,20
500.607.JK.2	Corpo: pintado mate / lava Portas: vidro brilhante / lava	39,5	36	40	53,5	24,5	23	1	256,20
500.607.JL.2	Corpo: pintado mate / cinzento areia Portas: vidro brilhante / cinzento areia	39,5	36	40	53,5	24,5	23	1	256,20
500.608.01.2	Corpo: pintado alto-brilho / branco Portas: vidro brilhante / branco	44,5	41	45	53,5	37,5	36	1	298,90
500.608.16.1	Corpo: pintado mate / preto Portas: vidro brilhante / preto	44,5	41	45	53,5	37,5	36	1	298,90
500.608.JK.2	Corpo: pintado mate / lava Portas: vidro brilhante / lava	44,5	41	45	53,5	37,5	36	1	298,90
500.608.JL.2	Corpo: pintado mate / cinzento areia Portas: vidro brilhante / cinzento areia	44,5	41	45	53,5	37,5	36	1	298,90

Disponível a partir de julho 2019

Combinável

- Lava-mãos Geberit Acanto, furo para torneira à direita → pág. 84
- Lava-mãos Geberit Acanto → pág. 84
- Móvel com espelho Geberit Acanto, com iluminação, duas portas → pág. 102

Acessórios complementares

- Visão geral de acessórios: mobiliário de casa de banho Geberit Acanto → pág. 92

Novo

Móvel Geberit Acanto para lavatório, com uma gaveta e uma gaveta interior, sifão de garrafa com tubo interior

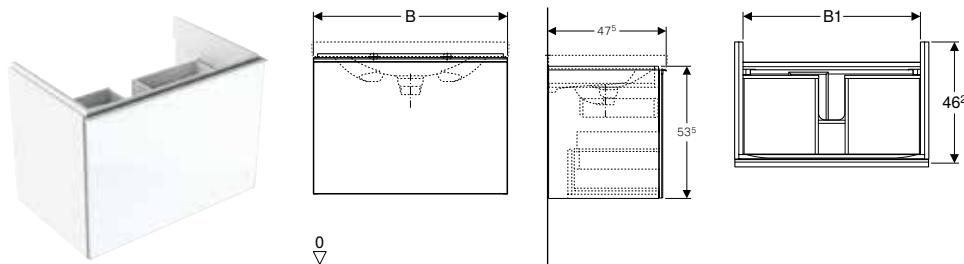

Dados técnicos

Material	Painel de aglomerado de madeira de alta densidade
----------	---

Fornecimento

- Sifão de garrafa com tubo interior, modelo poupa-espaço
- Material de fixação

Características

- Suspenso
- Com uma gaveta
- Com uma gaveta interior
- Abertura através de puxador
- Gaveta com recolha automática
- Resistente à humidade
- Frente de placa de aglomerado com tampa de vidro
- Fornecido pré-montado

Refª	Superfície / cor	B [cm]	B1 [cm]	Largura de lavatório [cm]	H [cm]	T [cm]	UMV1 [ud.]	EUR/ud.
500.609.01.2	Corpo: pintado alto-brilho / branco Gavetas: vidro brilhante / branco	59,5	53,1	60	53,5	47,5	1	525,20
500.609.16.1	Corpo: pintado mate / preto Gavetas: vidro brilhante / preto	59,5	53,1	60	53,5	47,5	1	525,20
500.609.JK.2	Corpo: pintado mate / lava Gavetas: vidro brilhante / lava	59,5	53,1	60	53,5	47,5	1	525,20
500.609.JL.2	Corpo: pintado mate / cinzento areia Gavetas: vidro brilhante / cinzento areia	59,5	53,1	60	53,5	47,5	1	525,20
500.610.01.2	Corpo: pintado alto-brilho / branco Gavetas: vidro brilhante / branco	64	57,6	65	53,5	47,5	1	550,80
500.610.16.1	Corpo: pintado mate / preto Gavetas: vidro brilhante / preto	64	57,6	65	53,5	47,5	1	550,80
500.610.JK.2	Corpo: pintado mate / lava Gavetas: vidro brilhante / lava	64	57,6	65	53,5	47,5	1	550,80
500.610.JL.2	Corpo: pintado mate / cinzento areia Gavetas: vidro brilhante / cinzento areia	64	57,6	65	53,5	47,5	1	550,80
500.611.01.2	Corpo: pintado alto-brilho / branco Gavetas: vidro brilhante / branco	74	67,6	75	53,5	47,5	1	589,20
500.611.16.1	Corpo: pintado mate / preto Gavetas: vidro brilhante / preto	74	67,6	75	53,5	47,5	1	589,20
500.611.JK.2	Corpo: pintado mate / lava Gavetas: vidro brilhante / lava	74	67,6	75	53,5	47,5	1	589,20
500.611.JL.2	Corpo: pintado mate / cinzento areia Gavetas: vidro brilhante / cinzento areia	74	67,6	75	53,5	47,5	1	589,20
500.612.01.2	Corpo: pintado alto-brilho / branco Gavetas: vidro brilhante / branco	89	82,6	90	53,5	47,5	1	657,50
500.612.16.1	Corpo: pintado mate / preto Gavetas: vidro brilhante / preto	89	82,6	90	53,5	47,5	1	657,50
500.612.JK.2	Corpo: pintado mate / lava Gavetas: vidro brilhante / lava	89	82,6	90	53,5	47,5	1	657,50
500.612.JL.2	Corpo: pintado mate / cinzento areia Gavetas: vidro brilhante / cinzento areia	89	82,6	90	53,5	47,5	1	657,50

Disponível a partir de julho 2019

Combinável

- Lavatório Geberit Acanto → pág. 85
- Lavatório Geberit Acanto com superfície de apoio à direita, fixação fácil → pág. 87
- Lavatório Geberit Acanto com trop-plein oculto e acabamento → pág. 88
- Lavatório para móvel Geberit Acanto → pág. 91
- Lavatório Geberit Acanto com superfície de apoio → pág. 86
- Lavatório Geberit Acanto com superfície de apoio, fixação fácil → pág. 86
- Lavatório Geberit Acanto com trop-plein oculto, superfície de apoio e acabamento → pág. 88
- Móvel com espelho Geberit Acanto, com iluminação, duas portas → pág. 102

Acessórios complementares

- Visão geral de acessórios: mobiliário de casa de banho Geberit Acanto → pág. 92

Novo

Móvel Geberit Acanto para lavatório, com uma gaveta e uma gaveta interior, compacta, sifão de garrafa com tubo interior

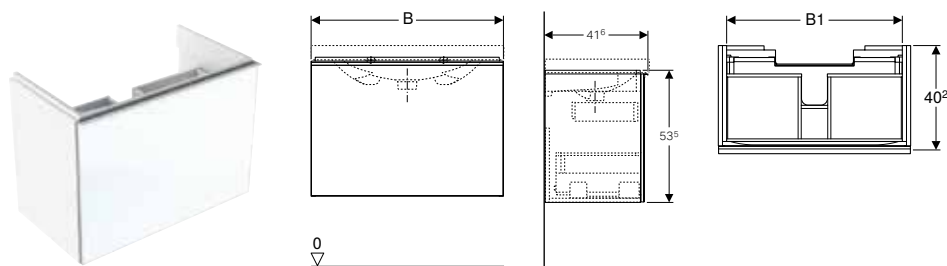

Dados técnicos

Material	Painel de aglomerado de madeira de alta densidade
----------	---

Fornecimento

- Sifão de garrafa com tubo interior, modelo poupa-espço
- Material de fixação

Características

- Suspenso
- Com uma gaveta
- Com uma gaveta interior
- Abertura através de puxador
- Gaveta com recolha automática
- Compacta
- Resistente à humidade
- Frente de placa de aglomerado com tampa de vidro
- Fornecido pré-montado

Refª	Superfície / cor	B [cm]	B1 [cm]	Largura de lavatório [cm]	H [cm]	T [cm]	UMV1 [ud.]	EUR/ud.
500.614.01.2	Corpo: pintado alto-brilho / branco Gavetas: vidro brilhante / branco	59,5	53,1	60	53,5	41,6	1	452,60
500.614.16.1	Corpo: pintado mate / preto Gavetas: vidro brilhante / preto	59,5	53,1	60	53,5	41,6	1	452,60
500.614.JK.2	Corpo: pintado mate / lava Gavetas: vidro brilhante / lava	59,5	53,1	60	53,5	41,6	1	452,60
500.614.JL.2	Corpo: pintado mate / cinzento areia Gavetas: vidro brilhante / cinzento areia	59,5	53,1	60	53,5	41,6	1	452,60
500.615.01.2	Corpo: pintado alto-brilho / branco Gavetas: vidro brilhante / branco	74	67,6	75	53,5	41,6	1	516,60
500.615.16.1	Corpo: pintado mate / preto Gavetas: vidro brilhante / preto	74	67,6	75	53,5	41,6	1	516,60
500.615.JK.2	Corpo: pintado mate / lava Gavetas: vidro brilhante / lava	74	67,6	75	53,5	41,6	1	516,60
500.615.JL.2	Corpo: pintado mate / cinzento areia Gavetas: vidro brilhante / cinzento areia	74	67,6	75	53,5	41,6	1	516,60
500.616.01.2	Corpo: pintado alto-brilho / branco Gavetas: vidro brilhante / branco	89	82,6	90	53,5	41,6	1	580,70
500.616.16.1	Corpo: pintado mate / preto Gavetas: vidro brilhante / preto	89	82,6	90	53,5	41,6	1	580,70
500.616.JK.2	Corpo: pintado mate / lava Gavetas: vidro brilhante / lava	89	82,6	90	53,5	41,6	1	580,70
500.616.JL.2	Corpo: pintado mate / cinzento areia Gavetas: vidro brilhante / cinzento areia	89	82,6	90	53,5	41,6	1	580,70

Disponível a partir de julho 2019

Combinável

- Lavatório Geberit Acanto compacta → pág. 89
- Lavatório Geberit Acanto compacta, superfície de apoio → pág. 89
- Lavatório Geberit Acanto compacta, superfície de apoio, fixação fácil → pág. 90
- Móvel com espelho Geberit Acanto, com iluminação, duas portas → pág. 102

Acessórios complementares

- Visão geral de acessórios: mobiliário de casa de banho Geberit Acanto → pág. 92

Novo

Móvel Geberit Acanto para lavatório duplo, com duas gavetas, sifão de garrafa com tubo interior

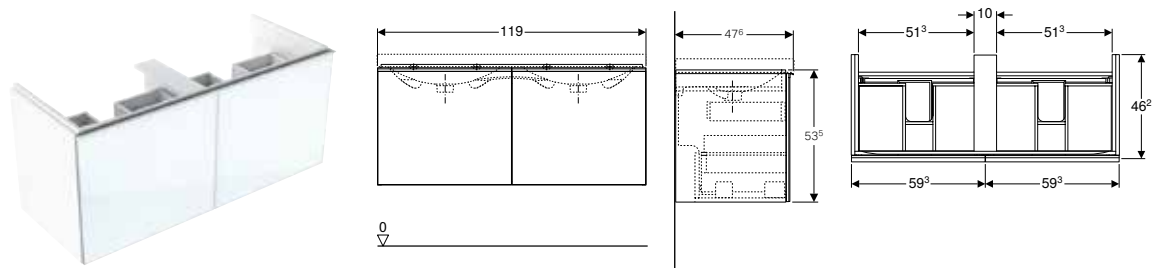

Dados técnicos

Material	Painel de aglomerado de madeira de alta densidade
----------	---

Características

- Suspenso
- Com duas gavetas interiores
- Com duas gavetas
- Abertura através de puxador
- Gaveta com recolha automática
- Resistente à humidade
- Frente de placa de aglomerado com tampa de vidro
- Fornecido pré-montado

Fornecimento

- Sifão de garrafa com tubo interior, modelo poupa-espço
- Material de fixação

Ref ^a	Superfície / cor	B [cm]	Largura de lavatório [cm]	H [cm]	T [cm]	UMV1 [ud.]	EUR/ud.
500.613.01.2	Corpo: pintado alto-brilho / branco Gavetas: vidro brilhante / branco	119	120	53,5	47,6	1	849,60
500.613.16.1	Corpo: pintado mate / preto Gavetas: vidro brilhante / preto	119	120	53,5	47,6	1	849,60
500.613.JK.2	Corpo: pintado mate / lava Gavetas: vidro brilhante / lava	119	120	53,5	47,6	1	849,60
500.613.JL.2	Corpo: pintado mate / cinzento areia Gavetas: vidro brilhante / cinzento areia	119	120	53,5	47,6	1	849,60

Disponível a partir de julho 2019

Combinável

- Lavatório duplo Geberit Acanto para móvel, fixação fácil → pág. 90
- Móvel com espelho Geberit Acanto, com iluminação, duas portas → pág. 102

Acessórios complementares

- Visão geral de acessórios: mobiliário de casa de banho Geberit Acanto → pág. 92

Armários laterais

Novo

Armário alto Geberit Acanto com uma porta

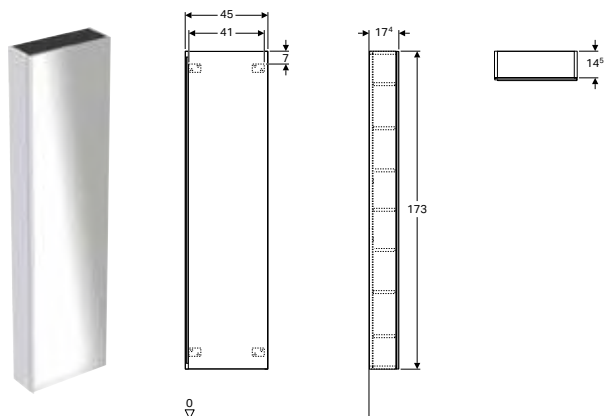

Dados técnicos

Material	Painel de aglomerado de madeira de alta densidade
----------	---

Características

- Suspenso
- Com uma porta
- Abertura através de puxador
- Abertura à direita ou esquerda
- Porta com mecanismo de amortecimento
- Resistente à humidade
- Com duas prateleiras fixas
- Com cinco prateleiras deslocáveis
- Frente de placa de aglomerado com tampa de vidro
- Fornecido pré-montado

Fornecimento

- 5 prateleiras deslocáveis
- Material de fixação

Refª	Superfície / cor	B [cm]	H [cm]	T [cm]	UMV1 [ud.]	EUR/ud.
500.637.01.2	Corpo: pintado alto-brilho / branco Portas: vidro brilhante / branco	45	173	17,4	1	619,10
500.637.16.1	Corpo: pintado mate / preto Portas: vidro brilhante / preto	45	173	17,4	1	619,10
500.637.JK.2	Corpo: pintado mate / lava Portas: vidro brilhante / lava	45	173	17,4	1	619,10
500.637.JL.2	Corpo: pintado mate / cinzento areia Portas: vidro brilhante / cinzento areia	45	173	17,4	1	619,10

Disponível a partir de julho 2019

Acessórios complementares

- Visão geral de acessórios: mobiliário de casa de banho Geberit Acanto → pág. 92

Novo

Armário alto Geberit Acanto com duas portas

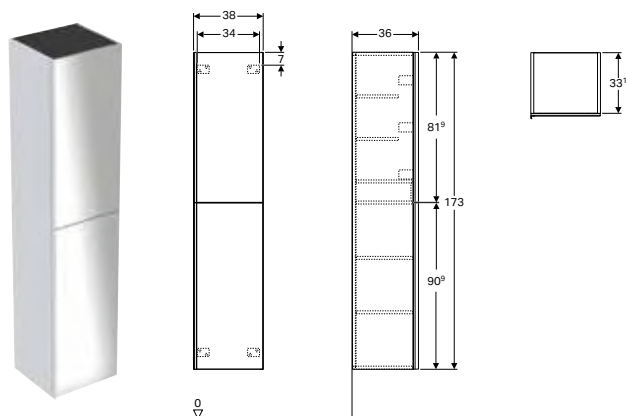

Dados técnicos

Material	Painel de aglomerado de madeira de alta densidade
----------	---

Características

- Suspenso
- Com duas portas
- Abertura através de puxador
- Com uma gaveta interior com fechadura
- Abertura à direita ou esquerda
- Porta com mecanismo de amortecimento
- Resistente à humidade
- Com quatro prateleiras deslocáveis
- Caixas de armazenamento no interior da porta
- Frente de placa de aglomerado com tampa de vidro
- Fornecido pré-montado

Fornecimento

- 4 prateleiras deslocáveis
- Material de fixação

Ref ^a	Superfície / cor	B [cm]	H [cm]	T [cm]	UMV1 [ud.]	EUR/ud.
500.619.01.2	Corpo: pintado alto-brilho / branco Portas: vidro brilhante / branco	38	173	36	1	661,80
500.619.16.1	Corpo: pintado mate / preto Portas: vidro brilhante / preto	38	173	36	1	661,80
500.619.JK.2	Corpo: pintado mate / lava Portas: vidro brilhante / lava	38	173	36	1	661,80
500.619.JL.2	Corpo: pintado mate / cinzento areia Portas: vidro brilhante / cinzento areia	38	173	36	1	661,80

Disponível a partir de julho 2019

Acessórios complementares

- Visão geral de acessórios: mobiliário de casa de banho Geberit Acanto → pág. 92

Novo

Armário alto Geberit Acanto com dois gavetões

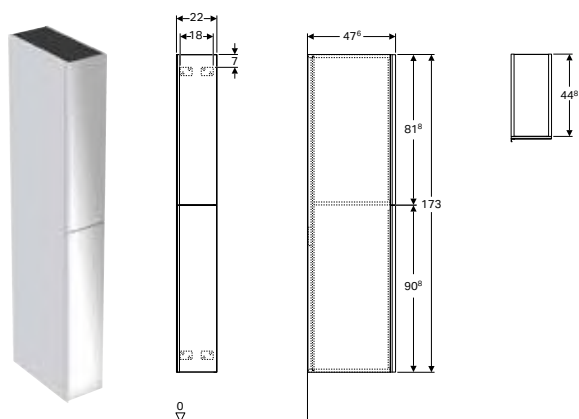

Dados técnicos

Material	Painel de aglomerado de madeira de alta densidade
----------	---

Características

- Suspenso
- Com dois compartimentos
- Abertura através de puxador
- Gaveta com recolha automática
- Resistente à humidade
- Frente de placa de aglomerado com tampa de vidro
- Fornecido pré-montado

Fornecimento

- Material de fixação

Refª	Superfície / cor	B [cm]	H [cm]	T [cm]	UMV1 [ud.]	EUR/ud.
500.638.01.2	Corpo: pintado alto-brilho / branco Extensões: vidro brilhante / branco	22	173	47,6	1	789,90
500.638.16.1	Corpo: pintado mate / preto Extensões: vidro brilhante / preto	22	173	47,6	1	789,90
500.638.JK.2	Corpo: pintado mate / lava Extensões: vidro brilhante / lava	22	173	47,6	1	789,90
500.638.JL.2	Corpo: pintado mate / cinzento areia Extensões: vidro brilhante / cinzento areia	22	173	47,6	1	789,90

Disponível a partir de julho 2019

Acessórios complementares

- Visão geral de acessórios: mobiliário de casa de banho Geberit Acanto → pág. 92

Novo

Armário lateral Geberit Acanto com uma gaveta e gaveta interior

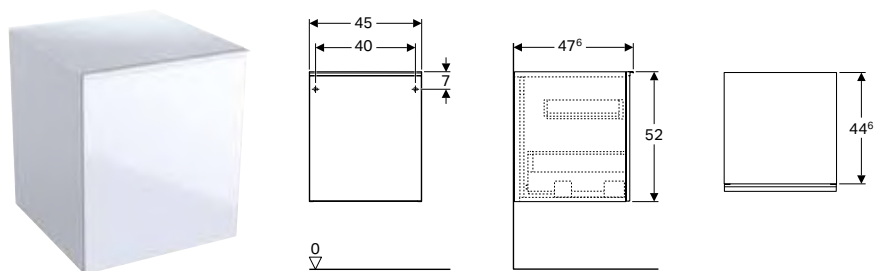

Dados técnicos

Material	Painel de aglomerado de madeira de alta densidade
----------	---

Características

- Suspenso
- Com uma gaveta
- Com uma gaveta interior
- Abertura através de puxador
- Gaveta com recolha automática
- Resistente à humidade
- Frente de placa de aglomerado com tampa de vidro
- Fornecido pré-montado

Fornecimento

- Material de fixação

Ref ^a	Superfície / cor	B [cm]	H [cm]	T [cm]	UMV1 [ud.]	EUR/ud.
500.618.01.2	Corpo: pintado alto-brilho / branco Gavetas: vidro brilhante / branco	45	52	47,6	1	482,50
500.618.16.1	Corpo: pintado mate / preto Gavetas: vidro brilhante / preto	45	52	47,6	1	482,50
500.618.JK.2	Corpo: pintado mate / lava Gavetas: vidro brilhante / lava	45	52	47,6	1	482,50
500.618.JL.2	Corpo: pintado mate / cinzento areia Gavetas: vidro brilhante / cinzento areia	45	52	47,6	1	482,50

Disponível a partir de julho 2019

Acessórios complementares

- Visão geral de acessórios: mobiliário de casa de banho Geberit Acanto → pág. 92

Novo

Armário suspenso Geberit Acanto com uma porta

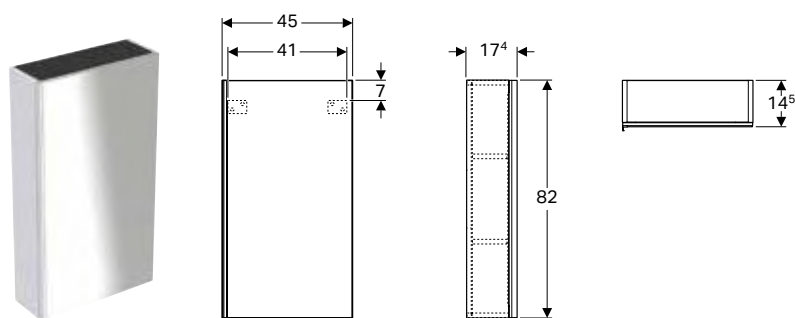

Dados técnicos

Material	Painel de aglomerado de madeira de alta densidade
----------	---

Características

- Suspenso
- Com uma porta
- Abertura através de puxador
- Abertura à direita ou esquerda
- Porta com mecanismo de amortecimento
- Resistente à humidade
- Com três prateleiras deslocáveis
- Espelho no lado interior da porta
- Frente de placa de aglomerado com tampa de vidro
- Fornecido pré-montado

Fornecimento

- 3 prateleiras deslocáveis
- Material de fixação

Refª	Superfície / cor	B [cm]	H [cm]	T [cm]	UMV1 [ud.]	EUR/ud.
500.639.01.2	Corpo: pintado alto-brilho / branco Portas: vidro brilhante / branco	45	82	17,4	1	384,30
500.639.16.1	Corpo: pintado mate / preto Portas: vidro brilhante / preto	45	82	17,4	1	384,30
500.639.JK.2	Corpo: pintado mate / lava Portas: vidro brilhante / lava	45	82	17,4	1	384,30
500.639.JL.2	Corpo: pintado mate / cinzento areia Portas: vidro brilhante / cinzento areia	45	82	17,4	1	384,30

Disponível a partir de julho 2019

Acessórios complementares

- Visão geral de acessórios: mobiliário de casa de banho Geberit Acanto → pág. 92

Móveis com espelho

Novo

Móvel com espelho Geberit Acanto, com iluminação, duas portas

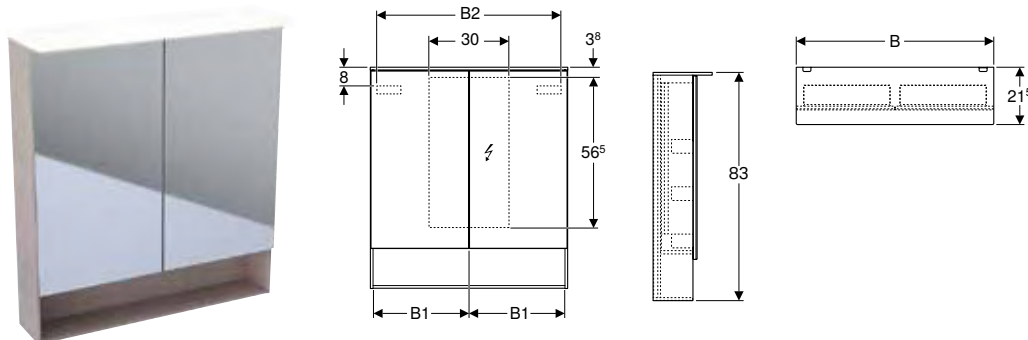

Dados técnicos

Classe de protecção	II
Nível de protecção	IP44
Voltagem nominal	230 V AC
Frequência da rede	50 Hz
Corrente	12 V DC
Tensão de saída	12 V DC
Material	Painel de aglomerado de madeira de alta densidade
Classe de eficiência energética	A++
Cor da luz	4200 K

Características

- Iluminação LED
- Iluminação interior
- Interruptor com sensor de toque
- Tomada
- Ligaçãõ USB
- Porta com mecanismo de amortecimento
- Com espelho na parte de trás
- Com duas portas
- Espelho de aumento
- Caixas de armazenamento no interior da porta

Refª	Superfície / cor	B [cm]	B1 [cm]	B2 [cm]	H [cm]	T de energia [cm]	Consumo de energia [W]	Fluxo luminoso [lm]	UMV1 [ud.]	EUR/ud.
500.644.00.2	Corpo: melamina estrutura de madeira / carvalho místico Portas: exterior espelhado	60	29,6	54,6	83	21,5	13,3	1855	1	725,80
500.645.00.2	Corpo: melamina estrutura de madeira / carvalho místico Portas: exterior espelhado	75	36,8	69	83	21,5	15	2100	1	800,50
500.646.00.2	Corpo: melamina estrutura de madeira / carvalho místico Portas: exterior espelhado	90	44,3	84	83	21,5	16,5	2310	1	892,30

Disponível a partir de julho 2019

Acessórios complementares

- Visão geral de acessórios: mobiliário de casa de banho Geberit Acanto → pág. 92

Outros móveis

Novo

Prateleira de parede Geberit Acanto

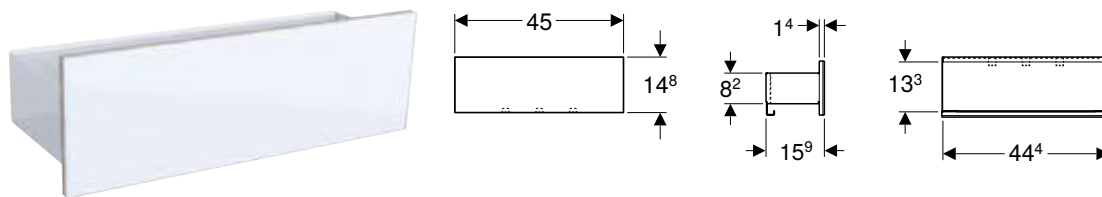

Dados técnicos

Material	Aço
----------	-----

Fornecimento

- Material de fixação

Características

- Suspenso
- Com três ganchos para toalhas
- Resistente à humidade
- Frete de placa de aglomerado com tampa de vidro
- Fornecido pré-montado

Refª	Superfície / cor	B [cm]	H [cm]	T [cm]	UMV1 [ud.]	EUR/ud.
500.617.01.2	Corpo: lacado mate / branco Frete: vidro brilhante / branco	45	14,8	15,9	1	123,80
500.617.16.1	Corpo: lacado mate / preto Frete: vidro brilhante / preto	45	14,8	15,9	1	123,80
500.617.JK.2	Corpo: lacado mate / lava Frete: vidro brilhante / lava	45	14,8	15,9	1	123,80
500.617.JL.2	Corpo: lacado mate / cinzento areia Frete: vidro brilhante / cinzento areia	45	14,8	15,9	1	123,80

Disponível a partir de julho 2019

Novo

Quadro magnético com caixas de armazenamento Geberit Group

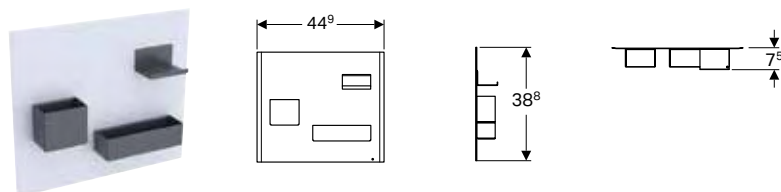

Dados técnicos

Material	Aço
----------	-----

Características

- Caixas de armazenamento com diferentes tamanhos
- Caixas de armazenamento com fixação magnética

Fornecimento

- Caixas de armazenamento

Refª	Superfície / cor	UMV1 [ud.]	EUR/ud.
500.649.01.2	Quadro magnético: lacado mate / branco Ímanes de apoio: lacado mate / lava	1	155,60
500.649.16.1	Quadro magnético: lacado mate / preto Ímanes de apoio: lacado mate / lava	1	155,60
500.649.JK.2	Quadro magnético: lacado mate / lava Ímanes de apoio: lacado mate / lava	1	155,60
500.649.JL.2	Quadro magnético: lacado mate / cinzento areia Ímanes de apoio: lacado mate / lava	1	155,60

Disponível a partir de julho 2019

Acessórios complementares

Novo

Caixa de arrumação Geberit Acanto

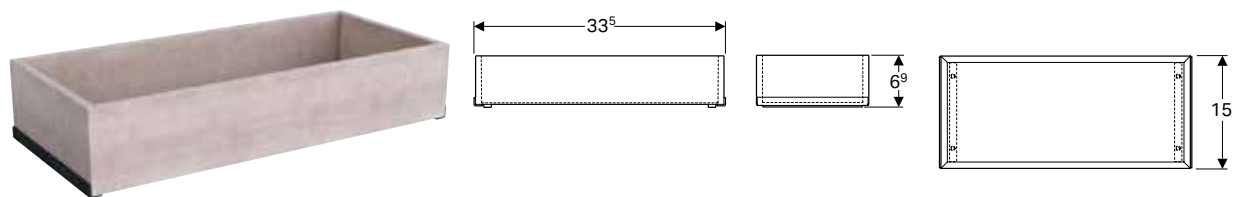

Dados técnicos

Material	Painel de aglomerado de madeira de alta densidade
----------	---

Ref ^a	Superfície / cor	UMV1 [ud.]	EUR/ud.
500.648.00.2	Carvalho místico	1	60,40

Disponível a partir de julho 2019

Novo

Conjunto de pés de apoio Geberit Acanto

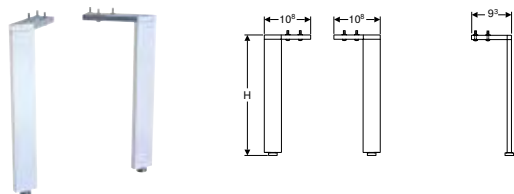

Dados técnicos

Material	Alumínio
----------	----------

Ref ^a	Superfície / cor	H [cm]	UMV1 [ud.]	EUR/ud.
500.658.00.2	Cromado brilhante	28,1	1	53,40
500.657.00.2	Cromado brilhante	31,6	1	42,70

Disponível a partir de julho 2019

Características

- Altura regulável para a compensação de irregularidades do chão



- Os móveis inferiores de lavatório Acanto em combinação com lavatórios de móvel Acanto são instalados com conjunto de pés 31,6 cm
- Os móveis inferiores de lavatório Acanto em combinação com outros lavatórios Acanto são instalados com conjunto de pés 28,1 cm

Novo

Gancho para toalhas Geberit Group

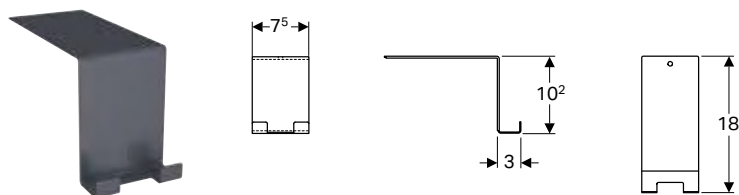

Dados técnicos

Material	Aço
----------	-----

Refª	Superfície / cor	UMV1 [ud.]	EUR/ud.
500.647.JK.2	Lacado mate / Lava	1	54,80

Disponível a partir de julho 2019

Sanitas

Sanitas suspensas

Novo

Sanita suspensa de fundo profundo Geberit Acanto, Rimfree

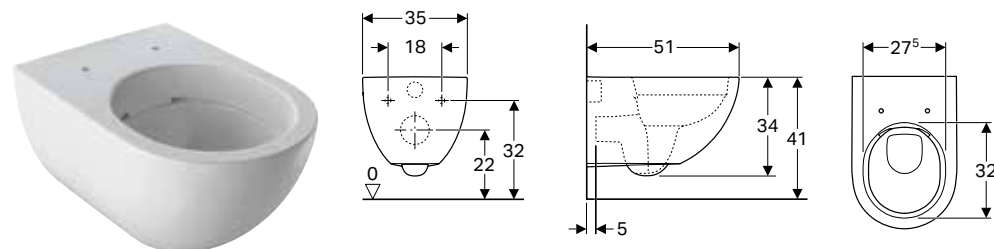

Campos de aplicação

- Para autoclismos de interior
- Para placa embutida

Dados técnicos

Material	Cerâmica
----------	----------

Características

- Suspenso
- Rimfree
- Classe 1, grande volume de descarga 6 / 5 / 4 l, conforme EN 997
- Classe 2 conforme EN 997
- Funciona com descargas de 4,5 l
- Forma fechada

Fornecimento

- Material de fixação

Refª	Superfície / cor	B [cm]	H [cm]	T [cm]	UMV1 [ud.]	EUR/ud.
500.600.01.2	Branco	35	34	51	1	256,20

Disponível a partir de julho 2019

A encomendar adicionalmente

- Tampo de sanita

Combinável

- Tampo de sanita Geberit Acanto → pág. 95

Sanitas ao chão, elevadas

Novo

Sanita ao chão de fundo profundo Geberit Acanto, elevada, alinhada à parede, Rimfree

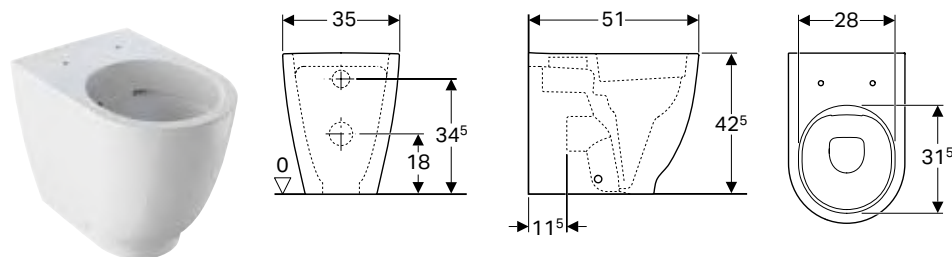

Campos de aplicação

- Para autoclismos de interior
- Para placa embutida

Dados técnicos

Material	Cerâmica
----------	----------

Fornecimento

- Material de fixação

Características

- Ao chão
- Alinhado à parede
- Rimfree
- Classe 1, grande volume de descarga 6 / 5 / 4 l, conforme EN 997
- Saída horizontal ou vertical
- Classe 2 conforme EN 997
- Funciona com descargas de 4,5 l
- Forma fechada
- Altura elevada do assento
- Compacta

Refª	Superfície / cor	B [cm]	H [cm]	T [cm]	UMV1 [ud.]	EUR/ud.
500.602.01.2	Branco	35	42,5	51	1	328,70

Disponível a partir de julho 2019

A encomendar adicionalmente

- Tampo de sanita

Combinável

- Tampo de sanita Geberit Acanto → pág. 95

WC seats

Novo

Tampo de sanita Geberit Acanto

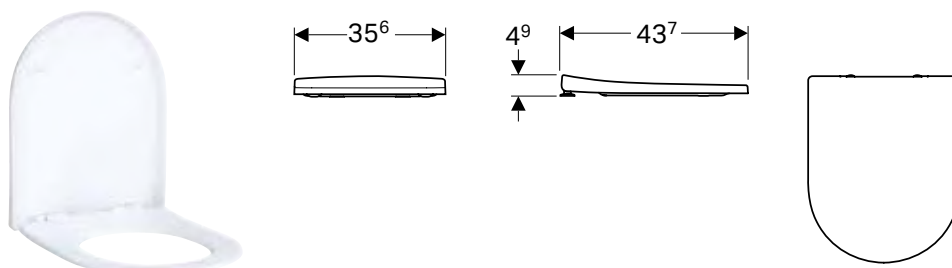

Dados técnicos

Material	Duroplast
----------	-----------

Características

- Tampo de sanita sobreposta
- Design elegante
- Antibacteriano

Refª	Superfície / cor	Dobradiças de fixação rápida	Abaixamento automático	Fixação	Material de dobradiça	UMV1 [ud.]	EUR/ud.
500.604.01.2	Branco	Não	Não	De cima	Latão cromado	1	89,70
500.605.01.2	Branco	Sim	Sim	De cima	Latão cromado	1	136,60
500.660.01.2	Branco	Não	Sim	De cima	Latão cromado	1	134,50

Disponível a partir de julho 2019

Combinável

- Sanita suspensa de fundo profundo Geberit Acanto, Rimfree → pág. 105
- Sanita ao chão de fundo profundo Geberit Acanto, elevada, alinhada à parede, Rimfree → pág. 106

Bidés

Bidés suspensos

Novo

Bidé suspenso Geberit Acanto, forma fechada

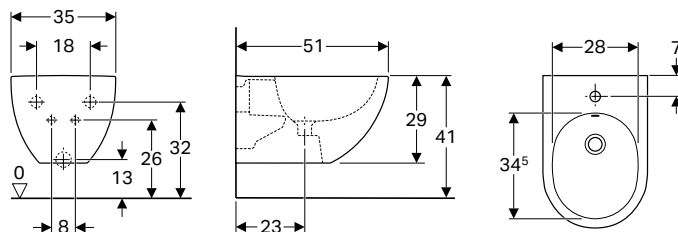

Campos de aplicação

- Com um furo para torneira, com tubos de ligação flexíveis

Dados técnicos

Material	Cerâmica
----------	----------

Características

- Suspenso
- Ligação ao abastecimento de água oculta
- Forma fechada

Fornecimento

- Material de fixação

Refª	Superfície / cor	B [cm]	H [cm]	T [cm]	Trop-plein	UMV1 [ud.]	EUR/ud.
500.601.01.2	Branco	35	29	51	Visível	1	217,70

Disponível a partir de julho 2019

Bidés ao chão

Novo

Bidé ao chão Geberit Acanto, alinhado à parede

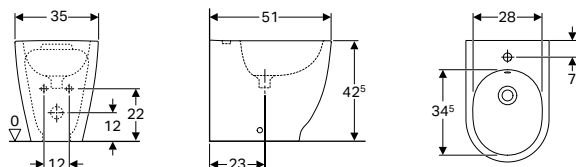

Dados técnicos

Material	Cerâmica
----------	----------

Fornecimento

- Material de fixação

Características

- Ao chão
- Alinhado à parede
- Ligação ao abastecimento de água oculta
- Fixação oculta
- Compacta

Refª	Superfície / cor	B [cm]	H [cm]	T [cm]	Trop-plein	UMV1 [ud.]	EUR/ud.
500.603.01.2	Branco	35	42,5	51	Visível	1	196,40

Disponível a partir de julho 2019



SAVON LIQUIDE
À L'HUILE D'OLIVE
À L'ESSENCE DE LAVANDE
LIQUID SOAP
WITH OLIVE OIL
ESSENCE OF LAVENDER

SAVON
LIQUIDE

SAVON
EXTRA PUR
250g













Geberit iCon





Lavatórios.....	110
Visão geral da gama de produtos – lavatórios e móveis de lavatório Geberit iCon.....	111
Lava-mãos.....	114
Lava-mãos de canto.....	115
Lavatórios.....	116
Lavatórios duplos.....	118
Movéis de casa de banho.....	119
Visão geral de acessórios complementares – mobiliário de casa de banho Geberit iCon.....	119
Móveis de lavatório.....	120
Armários laterais.....	126
Espelhos.....	129
Outro mobiliário de casa de banho.....	130
Sanitas.....	130
Sanitas suspensas.....	130
Sanitas ao chão.....	132
Tamos de sanita.....	135
Autoclismos de exterior.....	136
Autoclismos de exterior para sanitas, de cerâmica.....	136
Bidés.....	138
Bidés suspensos.....	138
Bidés ao chão.....	139









Lavatórios

Visão geral da gama de produtos – lavatórios e móveis de lavatório Geberit iCon

Geberit Portugal, Versão: março 2019

				Lavatório Geberit iCon		
				60 cm	75 cm	90 cm
				124060000 124060600 124062000 124063000 124063600	124075000 124075600 124078000 124078600	124090000 124090600 124093000 124093600
						
				→ pág. 116	→ pág. 116	→ pág. 116
Largura 600 mm						
Móvel Geberit iCon para lavatório, com uma gaveta	840260000		→ pág. 121	✓		
	840262000					
	841260000					
	841261000 841262000					
Móvel Geberit iCon para lavatório, com duas gavetas	840360000		→ pág. 122	✓		
	840362000					
	841360000					
	841361000 841362000					
Largura 750 mm						
Móvel Geberit iCon para lavatório, com uma gaveta	840275000		→ pág. 121		✓	
	840277000					
	841275000					
	841276000 841277000					
Móvel Geberit iCon para lavatório, com duas gavetas	840375000		→ pág. 122		✓	
	840377000					
	841375000					
	841376000 841377000					
Largura 900 mm						
Móvel Geberit iCon para lavatório, com uma gaveta	840290000		→ pág. 121			✓
	840292000					
	841290000					
	841291000 841292000					
Móvel Geberit iCon para lavatório, com duas gavetas	840390000		→ pág. 122			✓
	840391000					
	840393000					
	841390000					
Móvel Geberit iCon para lavatório, com uma gaveta e superfície de apoio	840490000		→ pág. 122			
	840492000					
	841490000					
	841491000 841492000					
Móvel Geberit iCon para lavatório, com duas gavetas	840590000		→ pág. 122			
	840592000					
	841590000					
	841591000 841592000					
Móvel Geberit iCon para lavatório, com duas gavetas	840390000		→ pág. 122			✓
	840392000					
	841390000					
	841391000 841392000					

	Lavatório Geberit iCon com superfície de apoio e taça decorativa	Lavatório Geberit iCon	Lavatório duplo Geberit iCon	Lavatório Geberit iCon com taça decorativa	
	90 cm	120 cm		50 cm	
	124190000 124190600 124195000 124195600	124020000 124020600 124025000 124025600	124120000 124120600	124050000 124050600	124150000 124150600
					
	→ pág. 117	→ pág. 116	→ pág. 118	→ pág. 116	→ pág. 116
	✓				
	✓				
					✓
				✓	
	✓				

		Lavatório Geberit iCon			
		60 cm	75 cm	90 cm	
		124060000 124060600 124062000 124063000 124063600	124075000 124075600 124078000 124078600	124090000 124090600 124093000 124093600	
					
		→ pág. 116	→ pág. 116	→ pág. 116	
Largura 1200 mm					
Móvel Geberit iCon para lavatório com largura a partir de 120 cm, com duas gavetas	840120000		→ pág. 123		
	840122000				
	841120000				
	841121000				
	841122000				
Móvel Geberit iCon para lavatório duplo, com duas gavetas	840220000		→ pág. 124		
	840222000				
	841220000				
	841221000				
	841222000				
Móvel Geberit iCon para dois lavatórios, com duas gavetas e superfície de apoio	840320000		→ pág. 125		
	840322000				
	841320000				
	841321000				
	841322000				
Móvel Geberit iCon para lavatório com largura a partir de 120 cm, com quatro gavetas	840420000		→ pág. 124		
	840422000				
	841420000				
	841421000				
	841422000				
Móvel Geberit iCon para lavatório duplo, com quatro gavetas	840520000		→ pág. 125		
	840522000				
	841520000				
	841521000				
	841522000				

✓ Compatível

	Lavatório Geberit iCon com superfície de apoio e taça decorativa	Lavatório Geberit iCon	Lavatório duplo Geberit iCon	Lavatório Geberit iCon com taça decorativa	
	90 cm	120 cm		50 cm	
	124190000 124190600 124195000 124195600	124020000 124020600 124025000 124025600	124120000 124120600	124050000 124050600	124150000 124150600
					
	→ pág. 117	→ pág. 116	→ pág. 118	→ pág. 116	→ pág. 116

		✓			
			✓		
				✓	✓
		✓			
			✓		

Lava-mãos

Lava-mãos Geberit iCon

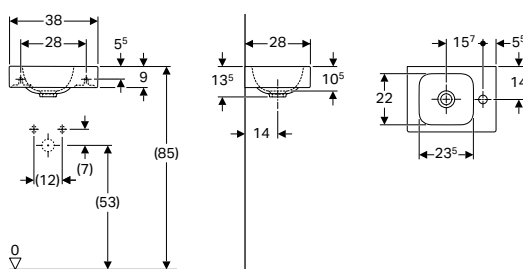

Dados técnicos

Material	Argila refratária fina
----------	------------------------

Características

- Com possibilidade de encastrar por baixo
- Assimétrico

Refª	Superfície / cor	B [cm]	H [cm]	T [cm]	Buraco de torneira	Trop-plein	UMV1 [ud.]	EUR/ud.
124736000	Branco	38	13,5	28	À direita	Sem	1	70,00
124836000	Branco	38	13,5	28	À esquerda	Sem	1	70,00

Combinável

- Móvel Geberit iCon para lava-mãos, com uma porta → pág. 120

Acessórios complementares

- Sifão de garrafa Geberit para lavatório, saída horizontal → pág. 216
- Válvula de drenagem Geberit com saída livre → pág. 216
- Sifão de tubo interior Geberit para lavatório, modelo economizador de espaço, saída horizontal → pág. 217
- Conjunto de fixação Geberit para lava-mãos → pág. 210

Lava-mãos Geberit iCon com superfície de apoio

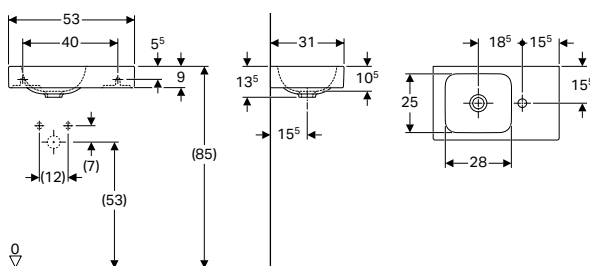

Dados técnicos

Material	Argila refratária fina
----------	------------------------

Características

- Com possibilidade de encastrar por baixo
- Assimétrico
- Com superfície de apoio

Refª	Superfície / cor	B [cm]	H [cm]	T [cm]	Buraco de torneira	Trop-plein	Espaço de prateleira	UMV1 [ud.]	EUR/ud.
124053000	Branco	53	13,5	31	À direita	Sem	À direita	1	155,50
124153000	Branco	53	13,5	31	À esquerda	Sem	À esquerda	1	155,50

Combinável

- Móvel Geberit iCon para lava-mãos, com uma gaveta → pág. 120

Acessórios complementares

- Sifão de garrafa Geberit para lavatório, saída horizontal → pág. 216
- Válvula de drenagem Geberit com saída livre → pág. 216
- Sifão de tubo interior Geberit para lavatório, modelo economizador de espaço, saída horizontal → pág. 217
- Conjunto de fixação Geberit para lava-mãos → pág. 210

Lava-mãos de canto

Lava-mãos de canto Geberit iCon

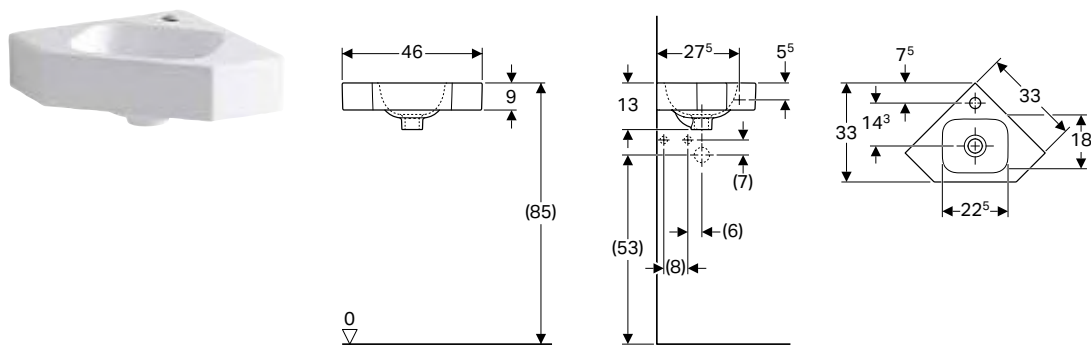

Campos de aplicação

- Para a instalação de canto

Dados técnicos

Material	Argila refratária fina
----------	------------------------

Refª	Superfície / cor	B [cm]	H [cm]	T [cm]	Buraco de torneira		UMV1 [ud.]	EUR/ud.
					Trop-plein			
124729000	Branco	46	13	33	Ao centro	Sem	1	95,50

Acessórios complementares

- Sifão de garrafa Geberit para lavatório, saída horizontal → pág. 216
- Válvula de drenagem Geberit com saída livre → pág. 216
- Sifão de tubo interior Geberit para lavatório, modelo economizador de espaço, saída horizontal → pág. 217
- Conjunto de fixação Geberit para lava-mãos → pág. 210

Lavatórios

Lavatório Geberit iCon

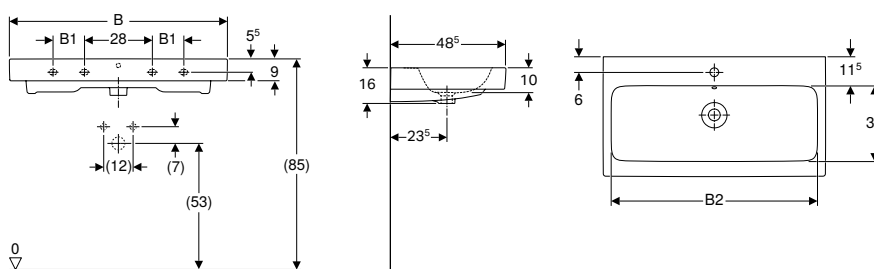

Dados técnicos

Material	Argila refratária fina
----------	------------------------

Características

- Com possibilidade de encastrar por baixo

Ref ^a	Superfície / cor	B [cm]	B1 [cm]	Largura de móvel [cm]		H [cm]	T [cm]	Buraco de torneira	Trop-plein	Pontos de fixação	UMV1 [ud.]	EUR/ud.
124060000	Branco	60	-	54,5	59,5	15,5	48,5	Ao centro	Visível	2	1	131,60
124063000	Branco	60	-	54,5	59,5	15,5	48,5	Sem	Visível	2	1	151,80
124075000	Branco	75	-	69	74	15,5	48,5	Ao centro	Visível	2	1	239,90
124078000	Branco	75	-	69	74	15,5	48,5	Sem	Visível	2	1	256,40
124090000	Branco	90	13	84	89	16	48,5	Ao centro	Visível	4	1	329,60
124093000	Branco	90	13	84	89	16	48,5	Sem	Visível	4	1	349,80
124020000	Branco	120	28	114,5	119	16	48,5	À esquerda e à direita	Visível	4	1	419,90
124025000	Branco	120	28	114,5	119	16	48,5	Sem	Visível	4	1	435,80

Combinável

- Móvel Geberit iCon para lavatório com largura a partir de 120 cm, com quatro gavetas → pág. 124
- Móvel Geberit iCon para lavatório, com uma gaveta → pág. 121
- Móvel Geberit iCon para lavatório, com duas gavetas → pág. 122
- Móvel Geberit iCon para lavatório com largura a partir de 120 cm, com duas gavetas → pág. 123

Acessórios complementares

- Válvula de drenagem Geberit com tampão e com botão de accionamento, para sifão exterior → pág. 210
- Sifão de garrafa Geberit para lavatório, saída horizontal → pág. 216
- Válvula de drenagem Geberit com tampão e com botão de accionamento, para sifão interior → pág. 210
- Sifão de tubo interior Geberit para lavatório, modelo economizador de espaço, saída horizontal → pág. 217
- Conjunto de fixação Geberit para lavatório → pág. 210



- A referência 124062000 é fabricada em função da encomenda

Lavatório Geberit iCon com taça decorativa

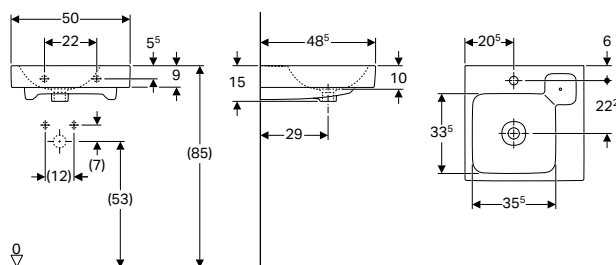

Dados técnicos

Material	Argila refratária fina
----------	------------------------

Características

- Com possibilidade de encastrar por baixo
- Assimétrico
- Taça decorativa inserida

Fornecimento

- Taça decorativa

Refª	Superfície / cor	B [cm]	H [cm]	T [cm]	Buraco de torneira	Trop-plein	Espaço de prateleira	Taça decorativa	UMV1 [ud.]	EUR/ud.
124050000	Branco	50	15	48,5	Ao centro	Visível	À direita	À direita	1	203,30
124150000	Branco	50	15	48,5	Ao centro	Visível	À esquerda	À esquerda	1	203,30

Combinável

- Móvel Geberit iCon para lavatório, com uma gaveta e superfície de apoio → pág. 122
- Móvel Geberit iCon para dois lavatórios, com duas gavetas e superfície de apoio → pág. 125

Acessórios complementares

- Sifão de garrafa Geberit para lavatório, saída horizontal → pág. 216
- Válvula de drenagem Geberit com tampão e com botão de accionamento, para sifão exterior → pág. 210
- Sifão de tubo interior Geberit para lavatório, modelo economizador de espaço, saída horizontal → pág. 217
- Conjunto de fixação Geberit para lava-mãos → pág. 210

Lavatório Geberit iCon com superfície de apoio e taça decorativa

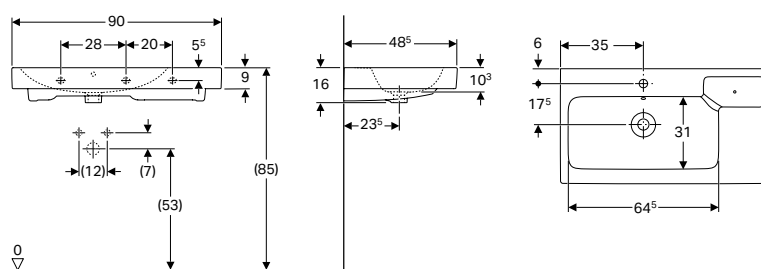

Dados técnicos

Material	Argila refratária fina
----------	------------------------

Características

- Com possibilidade de encastrar por baixo
- Assimétrico
- Taça decorativa inserida
- Com superfície de apoio

Fornecimento

- Taça decorativa

Refª	Superfície / cor	B [cm]	Largura de móvel [cm]	H [cm]	T [cm]	Buraco de torneira	Trop-plein	Espaço de prateleira	Taça decorativa	UMV1 [ud.]	EUR/ud.
124190000	Branco	90	89	16	48,5	Ao centro	Visível	À direita	À direita	1	370,00
124195000	Branco	90	89	16	48,5	Ao centro	Visível	À esquerda	À esquerda	1	370,00

Combinável

- Móvel Geberit iCon para lavatório, com uma gaveta → pág. 121
- Móvel Geberit iCon para lavatório, com duas gavetas → pág. 122

Acessórios complementares

- Sifão de garrafa Geberit para lavatório, saída horizontal → pág. 216
- Válvula de drenagem Geberit com tampão e com botão de accionamento, para sifão exterior → pág. 210
- Sifão de tubo interior Geberit para lavatório, modelo economizador de espaço, saída horizontal → pág. 217
- Conjunto de fixação Geberit para lavatório → pág. 210

Lavatórios duplos

Lavatório duplo Geberit iCon

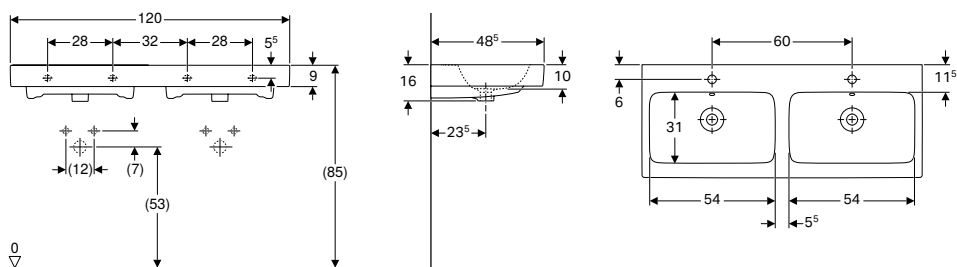

Dados técnicos

Material	Argila refratária fina
----------	------------------------

Características

- Com possibilidade de encastrar por baixo

Ref ^a	Superfície / cor	B [cm]	H [cm]	T [cm]	Buraco de torneira		UMV1 [ud.]	EUR/ud.
					Trop-plein	Visível		
124120000	Branco	120	16	48,5	Ao centro	Visível	1	521,30

Combinável

- Móvel Geberit iCon para lavatório duplo, com duas gavetas → pág. 124
- Móvel Geberit iCon para lavatório duplo, com quatro gavetas → pág. 125

Acessórios complementares

- Válvula de drenagem Geberit com tampão e com botão de accionamento, para sifão exterior → pág. 210
- Válvula de drenagem Geberit com tampão e com botão de accionamento, para sifão interior → pág. 210
- Sifão de garrafa Geberit para lavatório, saída horizontal → pág. 216
- Sifão de tubo interior Geberit para lavatório, modelo economizador de espaço, saída horizontal → pág. 217
- Conjunto de fixação Geberit para lavatório → pág. 210

Movéis de casa de banho

Visão geral de acessórios complementares – mobiliário de casa de banho Geberit iCon

SC0id, Versão: M03 2019

		Gancho para toalhas 500.647.JK.2
		
		→ pág. 105
Móveis		
Móvel Geberit iCon para lava-mãos, com uma porta	840037000 841038000 → pág. 120 841039000	
Móvel inferior Geberit iCon para lava-mãos, com uma gaveta	841054000 840052000 841053000	
Móvel Geberit iCon para lavatório, com uma gaveta	840260000 840275000 840290000 → pág. 121 841262000 841261000 841277000 841276000 841292000 841291000	
Móvel Geberit iCon para lavatório, com uma gaveta e superfície de apoio	840490000 840590000 841492000 → pág. 122 841491000 841592000 841591000	
Móvel Geberit iCon para lavatório, com duas gavetas	840360000 840375000 840390000 841362000 841361000 841377000 → pág. 123 841376000 841392000 841391000	
Móvel inferior Geberit iCon para lavatório com largura a partir de 120 cm, com duas gavetas	840120000 841122000 841121000	
Móvel inferior Geberit iCon para lavatório com largura a partir de 120 cm, com quatro gavetas	840420000 841422000 841421000 → pág. 124 840220000 841222000 841221000	
Móvel Geberit iCon para lavatório duplo, com duas gavetas	840520000 841522000 841521000 → pág. 125 840320000 841322000 841321000	
Móvel Geberit iCon para dois lavatórios, com duas gavetas e superfície de apoio		
Armários altos		
Armário alto Geberit iCon com uma porta	840000000 841002000 → pág. 126 841001000 841002000 840150000	✓ ✓ ✓ ✓
Armário alto Geberit iCon com uma porta e espelho exterior	841152000 → pág. 127 841151000	✓ ✓
Armários laterais		
Armário lateral Geberit iCon com uma gaveta, ao chão	840090000 841092000 → pág. 127 841091000	
Armário lateral Geberit iCon ao chão com duas gavetas	840045000 841047000 → pág. 128 841046000	
Elementos laterais		
Elemento lateral Geberit iCon com caixa de armazenamento	840137000 840237000 841139000 → pág. 128 841138000 841238000 841239000	
Estantes		
✓ Compatível		

Móveis de lavatório

Móvel Geberit iCon para lava-mãos, com uma porta

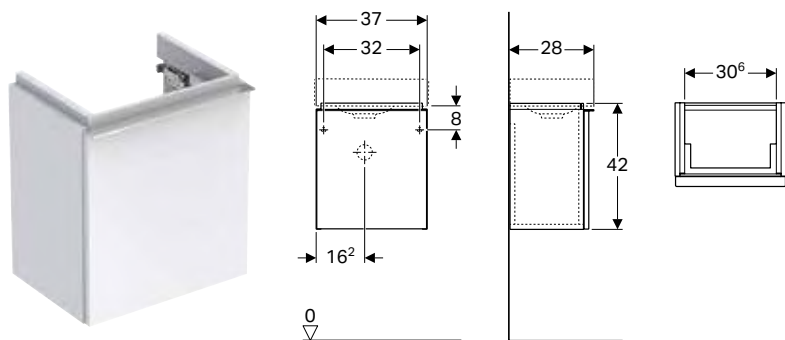

Dados técnicos

Material	Painel de aglomerado de madeira de alta densidade
----------	---

Características

- Suspenso
- Com uma porta
- Porta com mecanismo de amortecimento
- Abertura através de puxador
- Resistente à humidade
- Fornecido pré-montado

Fornecimento

- Material de fixação

Ref ^a	Superfície / cor	B [cm]	Largura de lavatório [cm]	H [cm]	T [cm]	UMV1 [ud.]	EUR/ud.
Porta: Abertura à direita							
840037000	Pintado alto-brilho / Branco	37	38	42	28	1	303,00
841038000	Pintado mate / Lava	37	38	42	28	1	303,00
841039000	Melamina estrutura madeira / Carvalho natural	37	38	42	28	1	273,00

Combinável

- Lava-mãos Geberit iCon → pág. 114
- Elemento lateral Geberit iCon com caixa de armazenamento → pág. 128
- Espelho com iluminação integrada Geberit iCon → pág. 129

Acessórios complementares

- Visão geral de acessórios complementares – mobiliário de casa de banho Geberit iCon → pág. 119

Móvel Geberit iCon para lava-mãos, com uma gaveta

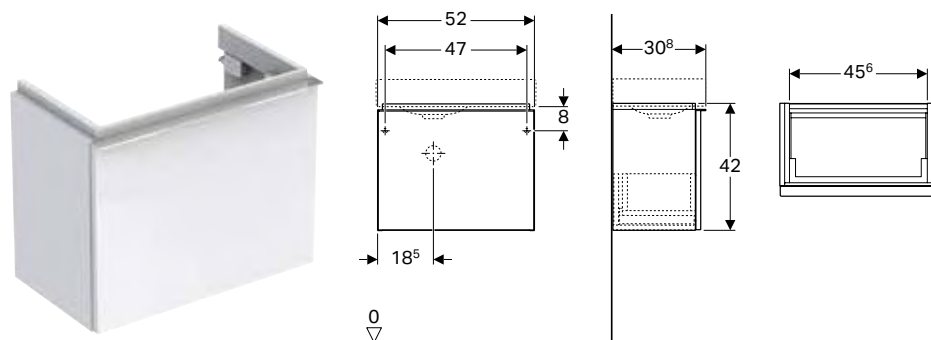

Dados técnicos

Material	Painel de aglomerado de madeira de alta densidade
----------	---

Características

- Suspenso
- Com uma gaveta
- Abertura através de puxador
- Gaveta com recolha automática
- Resistente à humidade
- Fornecido pré-montado

Fornecimento

- Material de fixação

Refª	Superfície / cor	B [cm]	Largura de lavatório [cm]	H [cm]	T [cm]	UMV1 [ud.]	EUR/ud.
840052000	Pintado alto-brilho / Branco	52	53	42	30,8	1	365,10
841053000	Pintado mate / Lava	52	53	42	30,8	1	365,10
841054000	Melamina estrutura madeira / Carvalho natural	52	53	42	30,8	1	328,50

Combinável

- Lava-mãos Geberit iCon com superfície de apoio → pág. 114
- Elemento lateral Geberit iCon com caixa de armazenamento → pág. 128
- Espelho com iluminação integrada Geberit iCon → pág. 129

Acessórios complementares

- Visão geral de acessórios complementares – mobiliário de casa de banho Geberit iCon → pág. 119

Móvel Geberit iCon para lavatório, com uma gaveta

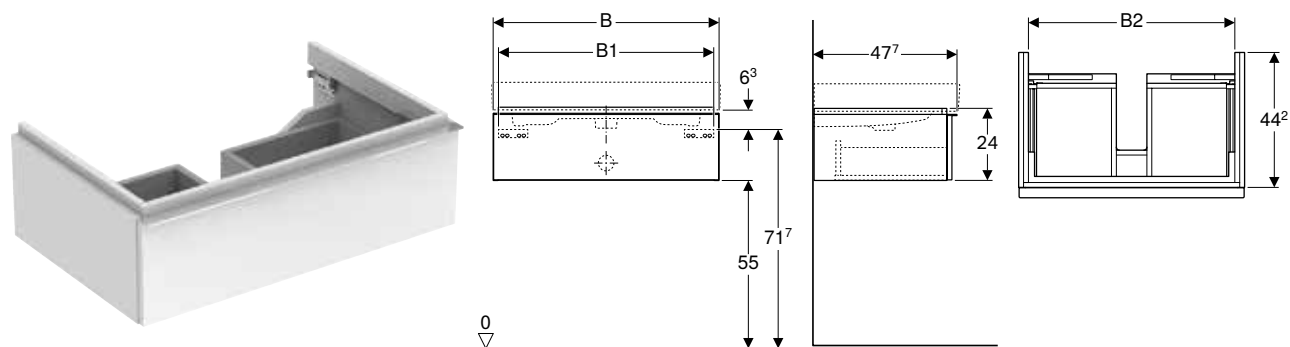

Dados técnicos

Material	Painel de aglomerado de madeira de alta densidade
----------	---

Características

- Suspenso
- Com uma gaveta
- Abertura através de puxador
- Gaveta com recolha automática
- Resistente à humidade
- Fornecido pré-montado

Fornecimento

- Material de fixação

Refª	Superfície / cor	B [cm]	B1 [cm]	B2 [cm]	Largura de lavatório [cm]	H [cm]	T [cm]	Recorte de sifão	UMV1 [ud.]	EUR/ud.
840260000	Pintado alto-brilho / Branco	59,5	56	53,1	60	24	47,7	Ao centro	1	337,70
841261000	Pintado mate / Lava	59,5	56	53,1	60	24	47,7	Ao centro	1	337,70
841262000	Melamina estrutura madeira / Carvalho natural	59,5	56	53,1	60	24	47,7	Ao centro	1	303,70
840275000	Pintado alto-brilho / Branco	74	70,5	67,6	75	24	47,7	Ao centro	1	389,30
841276000	Pintado mate / Lava	74	70,5	67,6	75	24	47,7	Ao centro	1	389,30
841277000	Melamina estrutura madeira / Carvalho natural	74	70,5	67,6	75	24	47,7	Ao centro	1	350,70
840290000	Pintado alto-brilho / Branco	89	85,5	82,6	90	24	47,7	Ao centro	1	436,90
841291000	Pintado mate / Lava	89	85,5	82,6	90	24	47,7	Ao centro	1	436,90
841292000	Melamina estrutura madeira / Carvalho natural	89	85,5	82,6	90	24	47,7	Ao centro	1	393,90

Combinável

- Lavatório Geberit iCon → pág. 116
- Lavatório Geberit iCon com superfície de apoio e taça decorativa → pág. 117
- Espelho com iluminação integrada Geberit iCon → pág. 129

Acessórios complementares

- Visão geral de acessórios complementares – mobiliário de casa de banho Geberit iCon → pág. 119

Móvel Geberit iCon para lavatório, com uma gaveta e superfície de apoio

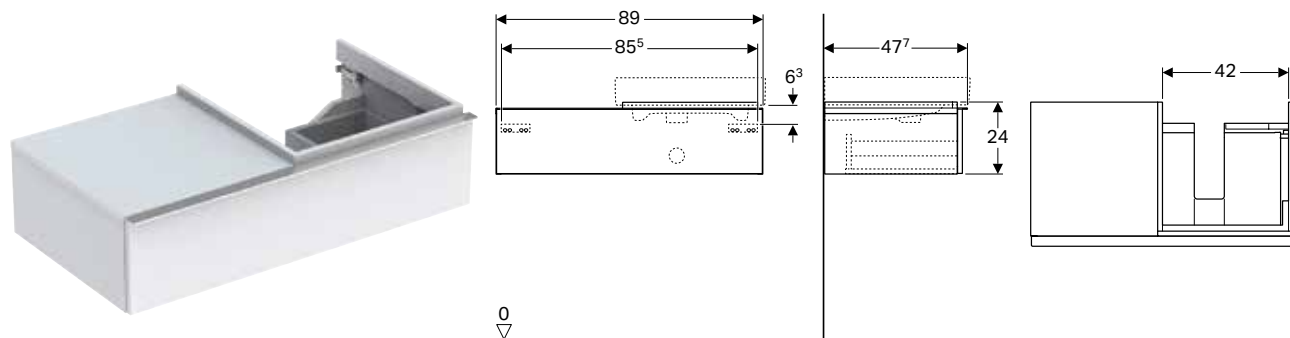

Dados técnicos

Material	Painel de aglomerado de madeira de alta densidade
----------	---

Características

- Suspenso
- Com uma gaveta
- Abertura através de puxador
- Gaveta com recolha automática
- Resistente à humidade
- Fornecido pré-montado

Fornecimento

- Material de fixação

Refª	Superfície / cor	B [cm]	Largura de lavatório [cm]	H [cm]	T [cm]	UMV1 [ud.]	EUR/ud.
Recorte de sifão: À direita							
841592000	Melamina estrutura madeira / Carvalho natural	89	50	24	47,7	1	413,40
840590000	Pintado alto-brilho / Branco	89	50	24	47,7	1	458,50
841591000	Pintado mate / Lava	89	50	24	47,7	1	458,50
Recorte de sifão: À esquerda							
841492000	Melamina estrutura madeira / Carvalho natural	89	50	24	47,7	1	413,40
840490000	Pintado alto-brilho / Branco	89	50	24	47,7	1	458,50
841491000	Pintado mate / Lava	89	50	24	47,7	1	458,50

Combinável

- Lavatório Geberit iCon com taça decorativa → pág. 116
- Espelho com iluminação integrada Geberit iCon → pág. 129

Acessórios complementares

- Visão geral de acessórios complementares – mobiliário de casa de banho Geberit iCon → pág. 119

Móvel Geberit iCon para lavatório, com duas gavetas

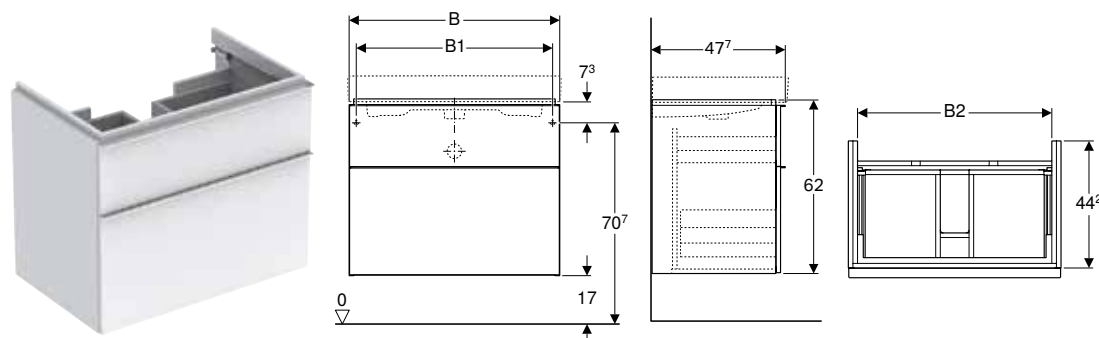

Dados técnicos

Material	Painel de aglomerado de madeira de alta densidade
----------	---

Características

- Suspenso
- Com duas gavetas
- Abertura através de puxador
- Gaveta com recolha automática
- Resistente à humidade
- Fornecido pré-montado

Fornecimento

- Material de fixação

Refª	Superfície / cor	B [cm]	B1 [cm]	B2 [cm]	Largura de lavatório [cm]	H [cm]	T [cm]	Recorte de sifão	UMV1 [ud.]	EUR/ud.
840360000	Pintado alto-brilho / Branco	59,5	56	53,1	60	62	47,7	Ao centro	1	490,50
841361000	Pintado mate / Lava	59,5	56	53,1	60	62	47,7	Ao centro	1	490,50
841362000	Melamina estrutura madeira / Carvalho natural	59,5	56	53,1	60	62	47,7	Ao centro	1	441,50
840375000	Pintado alto-brilho / Branco	74	70,5	67,6	75	62	47,7	Ao centro	1	551,20
841376000	Pintado mate / Lava	74	70,5	67,6	75	62	47,7	Ao centro	1	551,20
841377000	Melamina estrutura madeira / Carvalho natural	74	70,5	67,6	75	62	47,7	Ao centro	1	496,40
840390000	Pintado alto-brilho / Branco	89	85,5	82,6	90	62	47,7	Ao centro	1	617,90
841391000	Pintado mate / Lava	89	85,5	82,6	90	62	47,7	Ao centro	1	617,90
841392000	Melamina estrutura madeira / Carvalho natural	89	85,5	82,6	90	62	47,7	Ao centro	1	555,80

Combinável

- Lavatório Geberit iCon → pág. 116
- Lavatório Geberit iCon com superfície de apoio e taça decorativa → pág. 117
- Espelho com iluminação integrada Geberit iCon → pág. 129

Acessórios complementares

- Visão geral de acessórios complementares – mobiliário de casa de banho Geberit iCon → pág. 119

Móvel Geberit iCon para lavatório com largura a partir de 120 cm, com duas gavetas

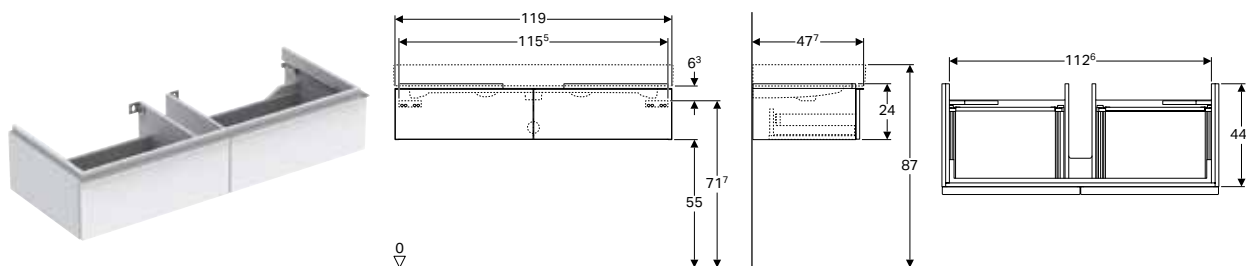

Dados técnicos

Material	Painel de aglomerado de madeira de alta densidade
----------	---

Características

- Suspenso
- Com duas gavetas
- Abertura através de puxador
- Gaveta com recolha automática
- Resistente à humidade
- Fornecido pré-montado

Fornecimento

- Material de fixação

Refª	Superfície / cor	B [cm]	Largura de lavatório [cm]	H [cm]	T [cm]	Recorte de sifão	UMV1 [ud.]	EUR/ud.
840120000	Pintado alto-brilho / Branco	119	120	24	47,7	Ao centro	1	514,00
841121000	Pintado mate / Lava	119	120	24	47,7	Ao centro	1	514,00
841122000	Melamina estrutura madeira / Carvalho natural	119	120	24	47,7	Ao centro	1	462,40

Combinável

- Lavatório Geberit iCon → pág. 116
- Espelho com iluminação integrada Geberit iCon → pág. 129

Acessórios complementares

- Visão geral de acessórios complementares – mobiliário de casa de banho Geberit iCon → pág. 119

Móvel Geberit iCon para lavatório com largura a partir de 120 cm, com quatro gavetas

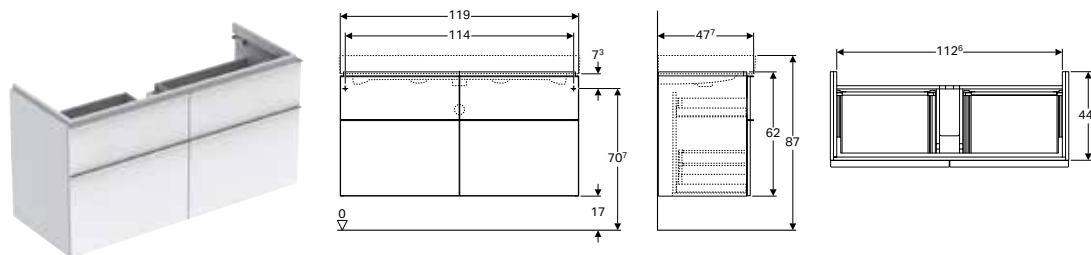

Dados técnicos

Material	Painel de aglomerado de madeira de alta densidade
----------	---

Características

- Suspenso
- Com quatro gavetas
- Abertura através de puxador
- Gaveta com recolha automática
- Resistente à humidade
- Fornecido pré-montado

Fornecimento

- Material de fixação

Refª	Superfície / cor	B [cm]	Largura de lavatório [cm]	H [cm]	T [cm]	Recorte de sifão	UMV1 [ud.]	EUR/ud.
840420000	Pintado alto-brilho / Branco	119	120	62	47,7	Ao centro	1	819,70
841421000	Pintado mate / Lava	119	120	62	47,7	Ao centro	1	819,70
841422000	Melamina estrutura madeira / Carvalho natural	119	120	62	47,7	Ao centro	1	737,40

Combinável

- Lavatório Geberit iCon → pág. 116
- Espelho com iluminação integrada Geberit iCon → pág. 129

Acessórios complementares

- Visão geral de acessórios complementares – mobiliário de casa de banho Geberit iCon → pág. 119

Móvel Geberit iCon para lavatório duplo, com duas gavetas

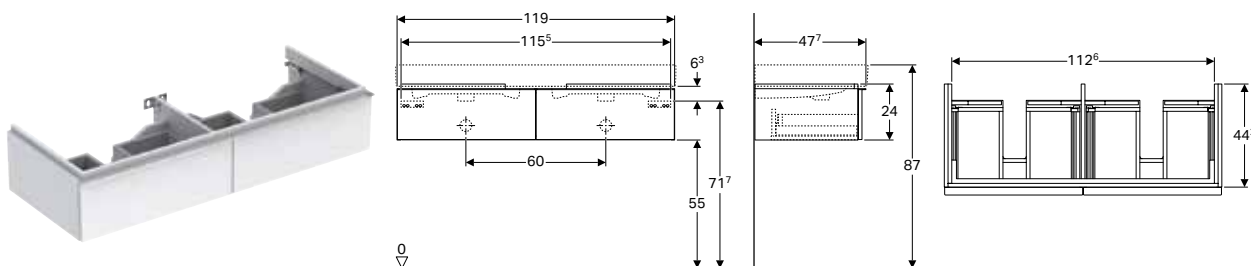

Dados técnicos

Material	Painel de aglomerado de madeira de alta densidade
----------	---

Características

- Suspenso
- Com duas gavetas
- Abertura através de puxador
- Gaveta com recolha automática
- Resistente à humidade
- Fornecido pré-montado

Fornecimento

- Material de fixação

Refª	Superfície / cor	B [cm]	Largura de lavatório [cm]	H [cm]	T [cm]	UMV1 [ud.]	EUR/ud.
840220000	Pintado alto-brilho / Branco	119	120	24	47,7	1	514,00
841221000	Pintado mate / Lava	119	120	24	47,7	1	514,00
841222000	Melamina estrutura madeira / Carvalho natural	119	120	24	47,7	1	462,40

Combinável

- Lavatório duplo Geberit iCon → pág. 118
- Espelho com iluminação integrada Geberit iCon → pág. 129

Acessórios complementares

- Visão geral de acessórios complementares – mobiliário de casa de banho Geberit iCon → pág. 119

Móvel Geberit iCon para lavatório duplo, com quatro gavetas

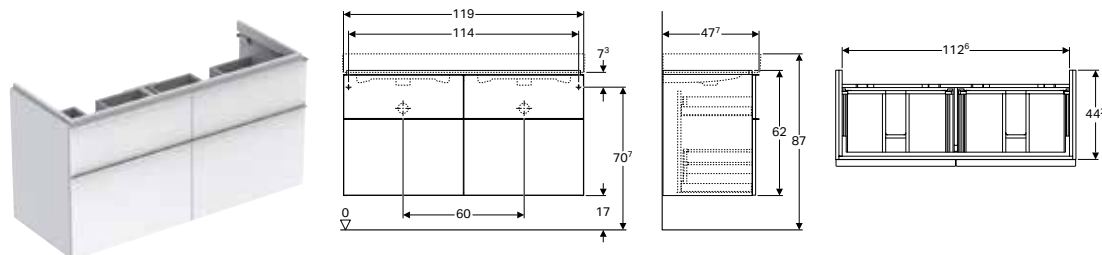

Dados técnicos

Material	Painel de aglomerado de madeira de alta densidade
----------	---

Características

- Suspenso
- Com quatro gavetas
- Abertura através de puxador
- Gaveta com recolha automática
- Resistente à humidade
- Fornecido pré-montado

Fornecimento

- Material de fixação

Refª	Superfície / cor	B [cm]	Largura de lavatório [cm]	H [cm]	T [cm]	UMV1 [ud.]	EUR/ud.
840520000	Pintado alto-brilho / Branco	119	120	62	47,7	1	819,70
841521000	Pintado mate / Lava	119	120	62	47,7	1	819,70
841522000	Melamina estrutura madeira / Carvalho natural	119	120	62	47,7	1	737,40

Combinável

- Lavatório duplo Geberit iCon → pág. 118
- Espelho com iluminação integrada Geberit iCon → pág. 129

Acessórios complementares

- Visão geral de acessórios complementares – mobiliário de casa de banho Geberit iCon → pág. 119

Móvel Geberit iCon para dois lavatórios, com duas gavetas e superfície de apoio

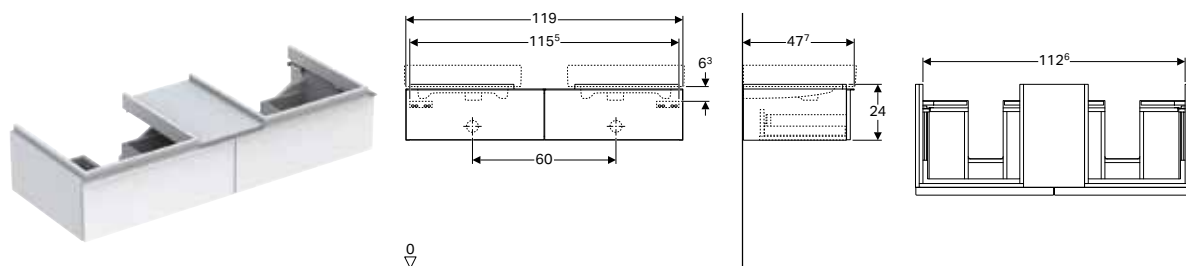

Dados técnicos

Material	Painel de aglomerado de madeira de alta densidade
----------	---

Características

- Suspenso
- Com duas gavetas
- Abertura através de puxador
- Gaveta com recolha automática
- Resistente à humidade
- Fornecido pré-montado

Fornecimento

- Material de fixação

Refª	Superfície / cor	B [cm]	Largura de lavatório [cm]	H [cm]	T [cm]	UMV1 [ud.]	EUR/ud.
840320000	Pintado alto-brilho / Branco	119	50	24	47,7	1	509,50
841321000	Pintado mate / Lava	119	50	24	47,7	1	509,50
841322000	Melamina estrutura madeira / Carvalho natural	119	50	24	47,7	1	458,50

Combinável

- Lavatório Geberit iCon com taça decorativa → pág. 116
- Espelho com iluminação integrada Geberit iCon → pág. 129

Acessórios complementares

- Visão geral de acessórios complementares – mobiliário de casa de banho Geberit iCon → pág. 119

Armários laterais

Armário alto Geberit iCon com uma porta

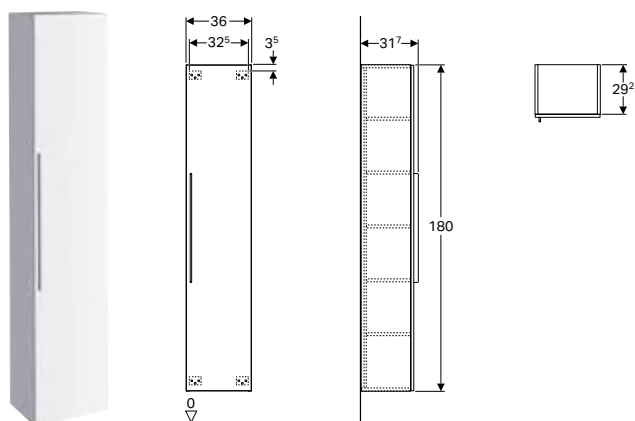

Dados técnicos

Material	Painel de aglomerado de madeira de alta densidade
----------	---

Fornecimento

- 4 prateleiras deslocáveis
- Material de fixação

Características

- Suspenso
- Com uma porta
- Porta com mecanismo de amortecimento
- Abertura através de puxador
- Com uma prateleira fixa
- Com quatro prateleiras deslocáveis
- Abertura à direita ou esquerda
- Resistente à humidade
- Fornecido pré-montado

Ref ^a	Superfície / cor	B [cm]	H [cm]	T [cm]	UMV1 [ud.]	EUR/ud.
840000000	Pintado alto-brilho / Branco	36	180	31,7	1	587,80
841001000	Pintado mate / Lava	36	180	31,7	1	587,80
841002000	Melamina estrutura madeira / Carvalho natural	36	180	31,7	1	529,70

Acessórios complementares

- Visão geral de acessórios complementares – mobiliário de casa de banho Geberit iCon → pág. 119

Armário alto Geberit iCon com uma porta e espelho exterior

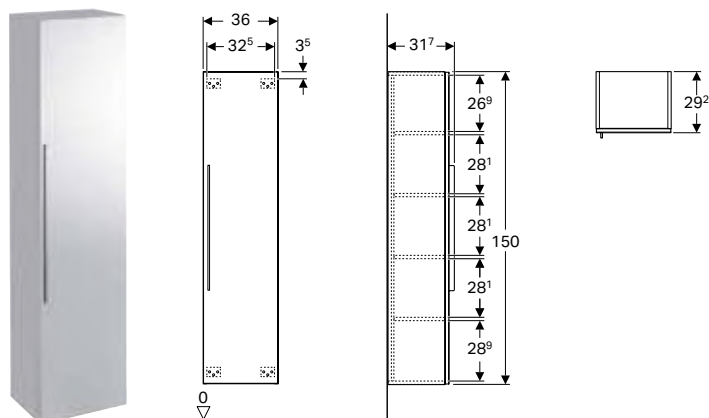

Dados técnicos

Material	Painel de aglomerado de madeira de alta densidade
----------	---

Fornecimento

- 2 movable shelves
- Material de fixação

Características

- Suspenso
- Com uma porta
- Porta com mecanismo de amortecimento
- Abertura através de puxador
- Com duas prateleiras fixas
- Com duas prateleiras deslocáveis
- Abertura à direita ou esquerda
- Espelho no exterior da porta
- Fornecido pré-montado

Refª	Superfície / cor	B [cm]	H [cm]	T [cm]	UMV1 [ud.]	EUR/ud.
840150000	Pintado alto-brilho / Branco	36	150	31,7	1	647,30
841151000	Pintado mate / Lava	36	150	31,7	1	647,30
841152000	Melamina estrutura madeira / Carvalho natural	36	150	31,7	1	582,60

Acessórios complementares

- Visão geral de acessórios complementares – mobiliário de casa de banho Geberit iCon → pág. 119

Armário lateral Geberit iCon com uma gaveta, ao chão

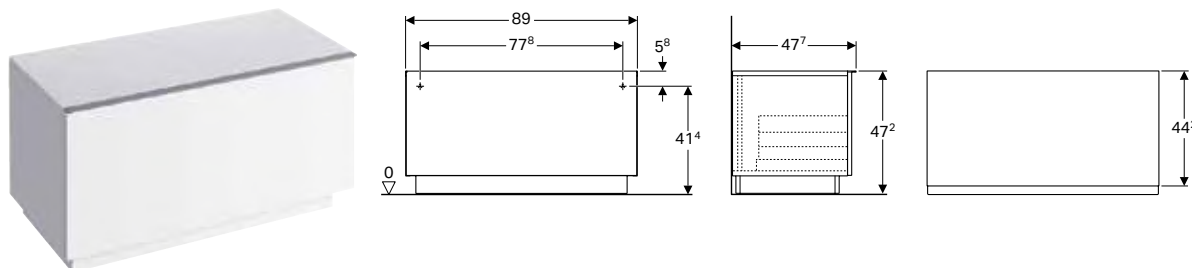

Dados técnicos

Material	Painel de aglomerado de madeira de alta densidade
----------	---

Características

- Ao chão
- Com uma gaveta
- Abertura através de puxador
- Gaveta com recolha automática
- Resistente à humidade
- Fornecido pré-montado

Fornecimento

- Material de fixação

Refª	Superfície / cor	B [cm]	H [cm]	T [cm]	UMV1 [ud.]	EUR/ud.
840090000	Pintado alto-brilho / Branco	89	47,2	47,7	1	509,50
841091000	Pintado mate / Lava	89	47,2	47,7	1	509,50
841092000	Melamina estrutura madeira / Carvalho natural	89	47,2	47,7	1	458,50

Acessórios complementares

- Visão geral de acessórios complementares – mobiliário de casa de banho Geberit iCon → pág. 119

Armário lateral Geberit iCon com duas gavetas

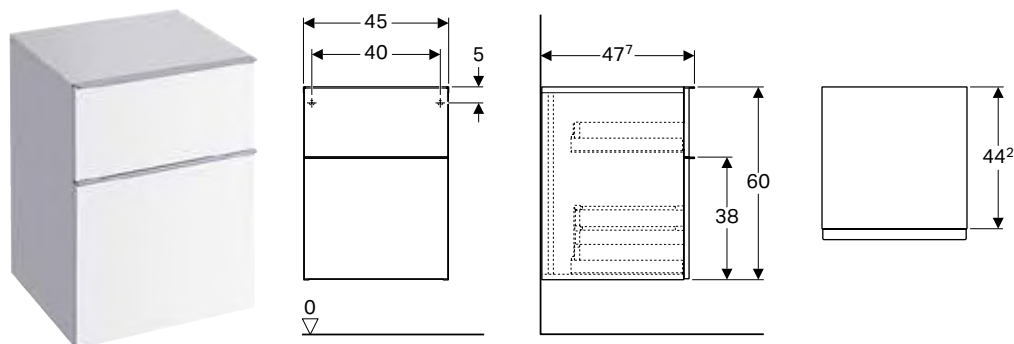

Dados técnicos

Material	Painel de aglomerado de madeira de alta densidade
----------	---

Fornecimento

- Material de fixação

Características

- Suspenso
- Com duas gavetas
- Abertura através de puxador
- Gaveta com recolha automática
- Resistente à humidade
- Fornecido pré-montado

Ref ^a	Superfície / cor	B [cm]	H [cm]	T [cm]	UMV1 [ud.]	EUR/ud.
840045000	Pintado alto-brilho / Branco	45	60	47,7	1	449,30
841046000	Pintado mate / Lava	45	60	47,7	1	449,30
841047000	Melamina estrutura madeira / Carvalho natural	45	60	47,7	1	404,30

Acessórios complementares

- Visão geral de acessórios complementares – mobiliário de casa de banho Geberit iCon → pág. 119

Elemento lateral Geberit iCon com caixa de armazenamento

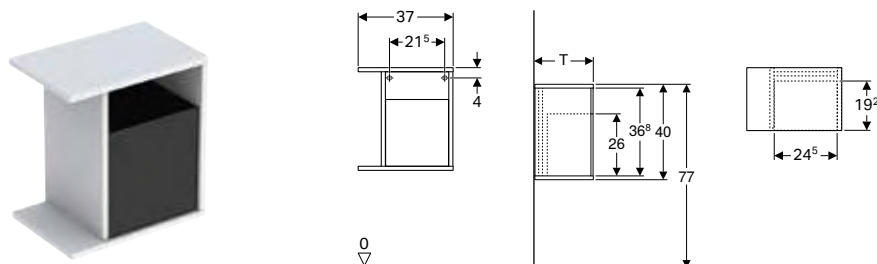

Dados técnicos

Material	Painel de aglomerado de madeira de alta densidade
----------	---

Fornecimento

- Caixa de armazenamento
- Material de fixação

Características

- Suspenso
- Resistente à humidade
- Caixa de armazenamento de Plexiglas®
- Combinável com movel de lavatório
- Fornecido pré-montado

Ref ^a	Superfície / cor	B [cm]	H [cm]	UMV1 [ud.]	EUR/ud.
T / Profundidade: 24,5 cm					
841139000	Melamina estrutura madeira / Carvalho natural	37	40	1	282,80
840137000	Pintado alto-brilho / Branco	37	40	1	314,10
841138000	Pintado mate / Lava	37	40	1	314,10
T / Profundidade: 27,3 cm					
841239000	Melamina estrutura madeira / Carvalho natural	37	40	1	297,20
840237000	Pintado alto-brilho / Branco	37	40	1	330,50
841238000	Pintado mate / Lava	37	40	1	330,50

Combinável

- Móvel Geberit iCon para lava-mãos, com uma porta → pág. 120
- Móvel Geberit iCon para lava-mãos, com uma gaveta → pág. 120

Acessórios complementares

- Visão geral de acessórios complementares – mobiliário de casa de banho Geberit iCon → pág. 119



- Elemento lateral com profundidade 24.5 cm apenas para móvel inferior para lava-mãos Geberit iCon, com uma porta
- Elemento lateral com profundidade 27.3 cm apenas para móvel inferior Geberit iCon para lava-mãos, com uma gaveta

Espelhos

Espelho com iluminação integrada Geberit iCon

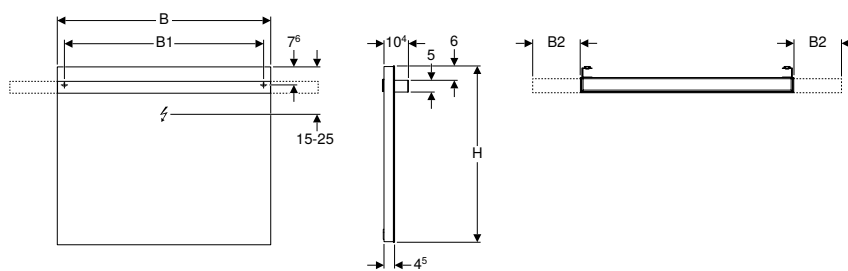

Dados técnicos

Classe de protecção	I
Nível de protecção	IP44
Voltagem nominal	230 V AC
Frequência da rede	50 Hz
Corrente	12 V DC
Tensão de saída	12 V DC
Material	Vidro
Classe de eficiência energética	A++
Cor da luz	4200 K

Características

- Iluminação LED
- Ligar/desligar a luz com o interruptor de parede

Ref ^a	B [cm]	B1 [cm]	B2 [cm]	H [cm]	T [cm]	Consumo de energia [W]	Fluxo luminoso [lm]	Fluxo luminoso indireto [lm]	UMV1 [ud.]	EUR/ud.
840537000	37	31	-	110	10,4	9	390	780	1	487,90
840760000	60	54	10	75	10,4	22,5	715	1430	1	495,70
840790000	90	84	10/15/20	75	10,4	25,5	1105	2210	1	575,40
840720000	120	114	10/15/20/25	75	10,4	34,5	1495	2990	1	661,00

Outro mobiliário de casa de banho

Prateleira de parede Geberit iCon

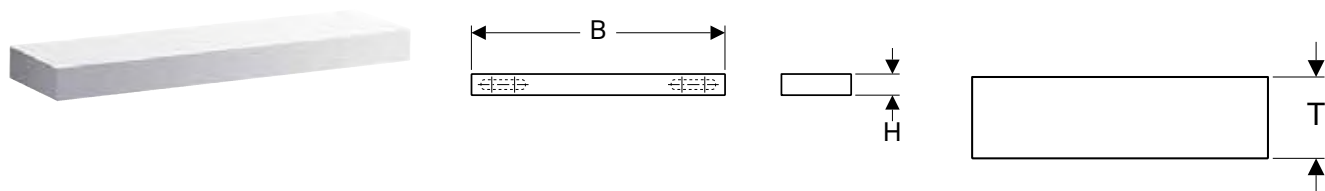

Dados técnicos

Material	Panel de aglomerado de madeira de alta densidade
----------	--

Características

- Suspensão

Ref ^a	Superfície / cor	B [cm]	H [cm]	T [cm]	UMV1 [ud.]	EUR/ud.
840337000	Pintado alto-brilho / Branco	37	5	16,5	1	65,90
841338000	Pintado mate / Lava	37	5	16,5	1	65,90
841339000	Melamina estrutura madeira / Carvalho natural	37	5	16,5	1	59,40
840960000	Pintado alto-brilho / Branco	60	5	16,5	1	83,60
841961000	Pintado mate / Lava	60	5	16,5	1	83,60
841962000	Melamina estrutura madeira / Carvalho natural	60	5	16,5	1	75,70
840990000	Pintado alto-brilho / Branco	90	5	16,5	1	109,70
841991000	Pintado mate / Lava	90	5	16,5	1	109,70
841992000	Melamina estrutura madeira / Carvalho natural	90	5	16,5	1	98,60

Sanitas

Sanitas suspensas

Sanita suspensa de fundo profundo Geberit iCon, Rimfree

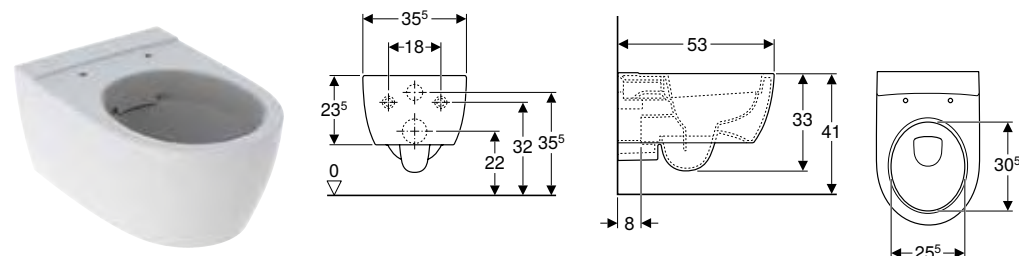

Campos de aplicação

- Para autoclismos de interior
- Para sistemas de descarga por pressão

Dados técnicos

Material	Cerâmica
----------	----------

Características

- Suspensão
- Rimfree
- Classe 1, grande volume de descarga 6 ou 5 l, conforme EN 997
- Classe 2 conforme EN 997
- Funciona com descargas de 4,5 l
- Forma fechada

Fornecimento

- Material de fixação

Ref ^a	Superfície / cor	B [cm]	H [cm]	T [cm]	UMV1 [ud.]	EUR/ud.
204060000	Branco	35,5	33	53	1	240,10

A encomendar adicionalmente

- Tampo de sanita

Combinável

- Tampo de sanita Geberit iCon → pág. 135
- Tampo de sanita Geberit iCon, design estreito → pág. 135



- Consoante o tipo de montagem, é necessário um conjunto de ligação Geberit para sanita suspensa, comprimento de 30 cm

Sanita suspensa de fundo profundo Geberit iCon, forma fechada

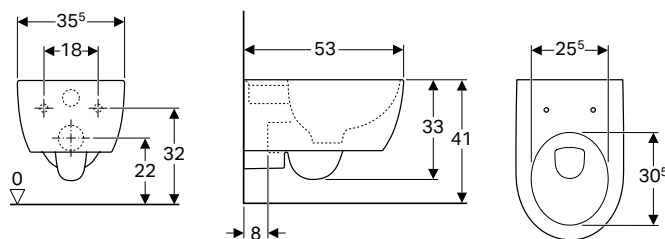

Campos de aplicação

- Para autoclismos de interior
- Para sistemas de descarga por pressão

Dados técnicos

Material	Cerâmica
----------	----------

Características

- Suspenso
- Com rebordo
- Classe 1, grande volume de descarga 6 ou 5 l, conforme EN 997
- Classe 2 conforme EN 997
- Funciona com descargas de 4,5 l
- Forma fechada

Fornecimento

- Material de fixação

Refª	Superfície / cor	B [cm]	H [cm]	T [cm]	UMV1 [ud.]	EUR/ud.
204000000	Branco	35,5	33	53	1	183,00

A encomendar adicionalmente

- Tampo de sanita

Combinável

- Tampo de sanita Geberit iCon → pág. 135
- Tampo de sanita Geberit iCon, design estreito → pág. 135



- Consoante o tipo de montagem, é necessário um conjunto de ligação Geberit para sanita suspensa, comprimento de 30 cm

Sanita suspensa de fundo profundo Geberit iCon Square, forma fechada, Rimfree

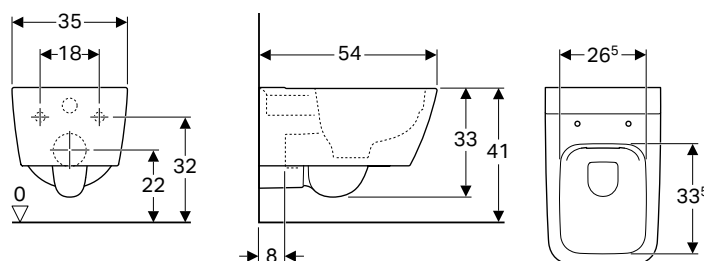

Campos de aplicação

- Para autoclismos de interior
- Para sistemas de descarga por pressão

Dados técnicos

Material	Cerâmica
----------	----------

Características

- Suspenso
- Rimfree
- Classe 1, grande volume de descarga 6 ou 5 l, conforme EN 997
- Classe 2 conforme EN 997
- Funciona com descargas de 4,5 l
- Forma fechada

Fornecimento

- Material de fixação

Refª	Superfície / cor	B [cm]	H [cm]	T [cm]	UMV1 [ud.]	EUR/ud.
201950000	Branco	35	33	54	1	271,10

A encomendar adicionalmente

- Tampo de sanita

Combinável

- Tampo de sanita Geberit iCon Square → pág. 136



- Consoante o tipo de montagem, é necessário um conjunto de ligação Geberit para sanita suspensa, comprimento de 30 cm

Sanita suspensa de fundo profundo Geberit iCon, compacta, forma fechada, Rimfree

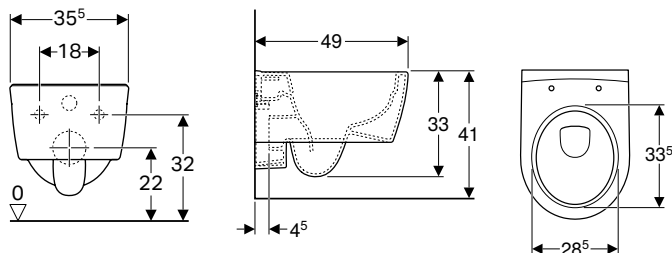

Campos de aplicação

- Para autoclismos de interior
- Para sistemas de descarga por pressão
- Adequado para a montagem em casas de banho pequenas e de serviço

Dados técnicos

Material	Cerâmica
----------	----------

Características

- Suspenso
- Rimfree
- Classe 1, grande volume de descarga 6 ou 5 l, conforme EN 997
- Funciona com descargas de 4,5 l
- Forma fechada
- Compacta

Fornecimento

- Material de fixação

Ref ^a	Superfície / cor	B [cm]	H [cm]	T [cm]	UMV1 [ud.]	EUR/ud.
204070000	Branco	35	33	49	1	283,10

A encomendar adicionalmente

- Tampo de sanita

Combinável

- Tampo de sanita Geberit iCon → pág. 135
- Tampo de sanita Geberit iCon, design estreito → pág. 135

Sanitas ao chão

Novo

Sanita ao chão de fundo profundo Geberit iCon, alinhada à parede, forma fechada, Rimfree

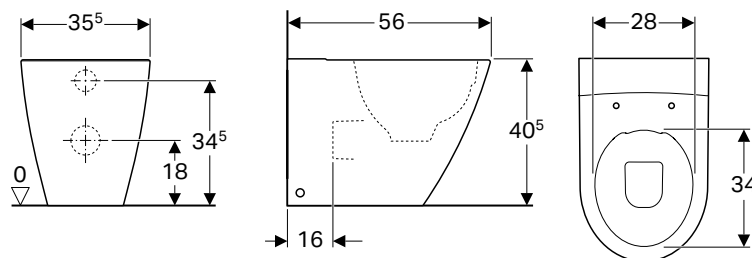

Campos de aplicação

- Para autoclismos de interior

Dados técnicos

Material	Cerâmica
----------	----------

Fornecimento

- Material de fixação

Características

- Ao chão
- Alinhado à parede
- Rimfree
- Saída horizontal ou vertical
- Classe 1, volume total 6 l, conforme EN 997
- Forma fechada

Ref ^a	Superfície / cor	B [cm]	H [cm]	T [cm]	UMV1 [ud.]	EUR/ud.
214020000	Branco	35,5	40,5	56	1	320,20

Disponível a partir de julho 2019

A encomendar adicionalmente

- Tampo de sanita

Combinável

- Tampo de sanita Geberit iCon → pág. 135
- Tampo de sanita Geberit iCon, design estreito → pág. 135

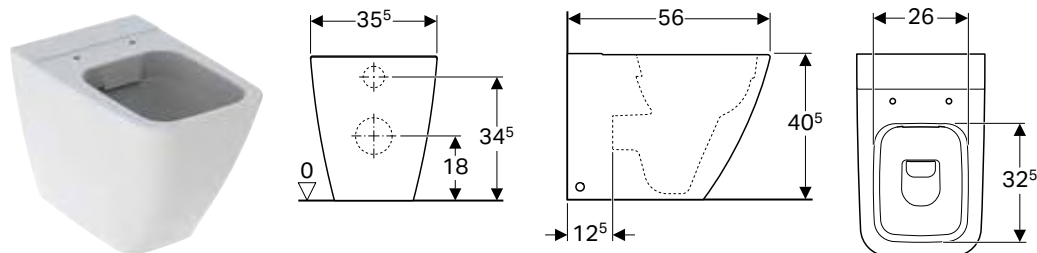
Sanita ao chão de fundo profundo Geberit iCon Square, alinhada à parede, forma fechada, Rimfree**Campos de aplicação**

- Para autoclismos de interior

Dados técnicos

Material	Cerâmica
----------	----------

Características

- Ao chão
- Alinhado à parede
- Rimfree
- Classe 1, volume total 6 l, conforme EN 997
- Saída horizontal ou vertical
- Forma fechada

Fornecimento

- Material de fixação

Refª	Superfície / cor	B [cm]	H [cm]	T [cm]	UMV1 [ud.]	EUR/ud.
211910000	Branco	35	40,5	56	1	352,20

A encomendar adicionalmente

- Tampo de sanita

Combinável

- Tampo de sanita Geberit iCon Square → pág. 136

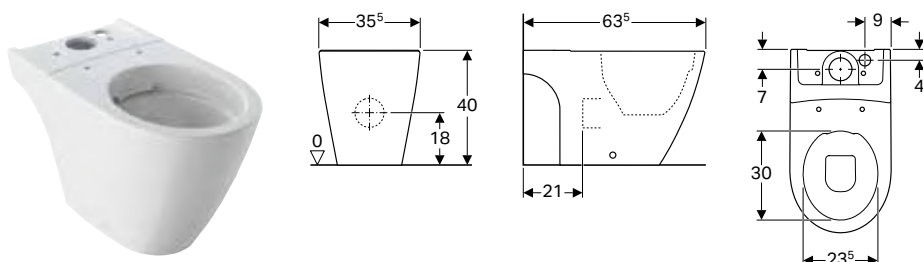
Sanita ao chão Geberit iCon para autoclismo de exterior acoplado, fundo profundo, Rimfree**Campos de aplicação**

- Para autoclismo de exterior acoplado

Dados técnicos

Material	Cerâmica
----------	----------

Características

- Ao chão
- Rimfree
- Classe 1, volume total 6 l, conforme EN 997
- Saída multidirecional
- Forma fechada

Fornecimento

- Material de fixação

Refª	Superfície / cor	B [cm]	H [cm]	T [cm]	UMV1 [ud.]	EUR/ud.
200460000	Branco	35,5	40	63,5	1	277,50

A encomendar adicionalmente

- Autoclismo
- Tampo de sanita

Combinável

- Autoclismo de exterior Geberit iCon acoplado, 2 volumes de descarga, ligação ao abastecimento de água inferior → pág. 136
- Autoclismo de exterior Geberit iCon acoplado, 2 volumes de descarga, ligação ao abastecimento de água lateral → pág. 137
- Tampo de sanita Geberit iCon → pág. 135
- Tampo de sanita Geberit iCon, design estreito → pág. 135

Novo

Sanita de assentamento ao chão Geberit iCon Square para autoclismo de exterior acoplado, fundo profundo, alinhada à parede, forma fechada

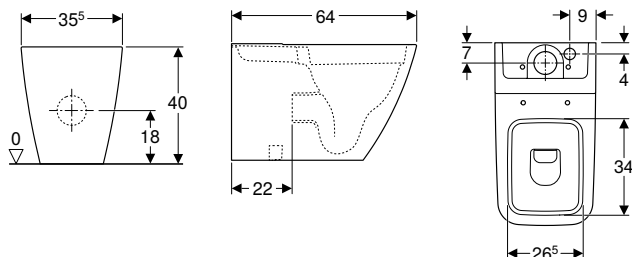

Campos de aplicação

- Para autoclismo de exterior acoplado

Dados técnicos

Material	Cerâmica
----------	----------

Fornecimento

- Material de fixação

Ref ^a	Superfície / cor	B [cm]	H [cm]	T [cm]	UMV1 [ud.]	EUR/ud.
200920000	Branco	35,5	40	63,5	1	287,70

Características

- Ao chão
- Com rebordo
- Saída horizontal ou vertical
- Classe 1, volume total 6 l, conforme EN 997
- Forma fechada

A encomendar adicionalmente

- Autoclismo
- Tampo de sanita

Combinável

- Autoclismo de exterior Geberit iCon Square acoplado, descarga dupla, ligação ao abastecimento de água em baixo
- Autoclismo de exterior Geberit iCon Square acoplado, descarga dupla, ligação ao abastecimento de água lateral ou em baixo → pág. 138
- Tampo de sanita Geberit iCon Square → pág. 136

Sanita ao chão Geberit iCon Square para autoclismo de exterior acoplado, fundo profundo, forma fechada, Rimfree

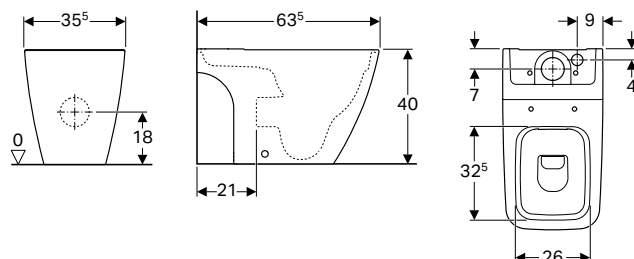

Campos de aplicação

- Para autoclismo de exterior acoplado

Dados técnicos

Material	Cerâmica
----------	----------

Fornecimento

- Material de fixação

Ref ^a	Superfície / cor	B [cm]	H [cm]	T [cm]	UMV1 [ud.]	EUR/ud.
200930000	Branco	35,5	40	63,5	1	309,60

Características

- Ao chão
- Rimfree
- Classe 1, volume total 6 l, conforme EN 997
- Saída multidirecional
- Forma fechada

A encomendar adicionalmente

- Autoclismo
- Tampo de sanita

Combinável

- Autoclismo de exterior Geberit iCon acoplado, 2 volumes de descarga, ligação ao abastecimento de água inferior → pág. 136
- Autoclismo de exterior Geberit iCon acoplado, 2 volumes de descarga, ligação ao abastecimento de água lateral → pág. 137
- Tampo de sanita Geberit iCon Square → pág. 136

Tampos de sanita

Tampo de sanita Geberit iCon

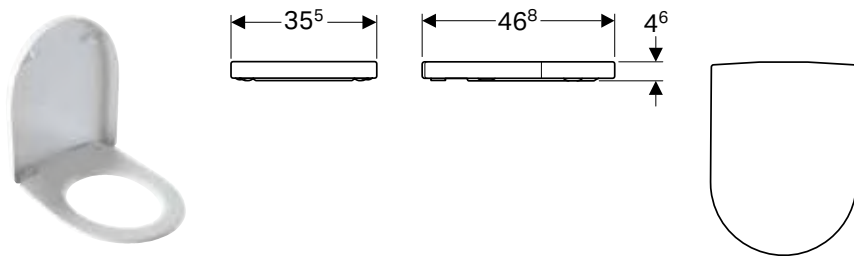

Dados técnicos

Material	Duroplast
----------	-----------

Características

- Tampa de sanita sobreposta

Ref ^a	Superfície / cor	Dobradiças de fixação rápida	Abaixamento automático	Fixação	Material de dobradiça	UMV1 [ud.]	EUR/ud.
500.670.01.1	Branco	Sim	Sim	De cima	Latão cromado	1	110,60
574120000	Branco	Não	Não	De cima	Aço inoxidável	1	86,20
574130000	Branco	Não	Sim	De cima	Latão cromado	1	129,60

Combinável

- Sanita suspensa de fundo profundo Geberit iCon, Rimfree → pág. 130
- Sanita suspensa de fundo profundo Geberit iCon, forma fechada → pág. 131
- Sanita ao chão Geberit iCon para autoclismo de exterior acoplado, fundo profundo, Rimfree → pág. 133
- Sanita suspensa de fundo profundo Geberit iCon, compacta, forma fechada, Rimfree → pág. 132
- Sanita ao chão de fundo profundo Geberit iCon, alinhada à parede, forma fechada, Rimfree → pág. 132

Tampo de sanita Geberit iCon, design estreito

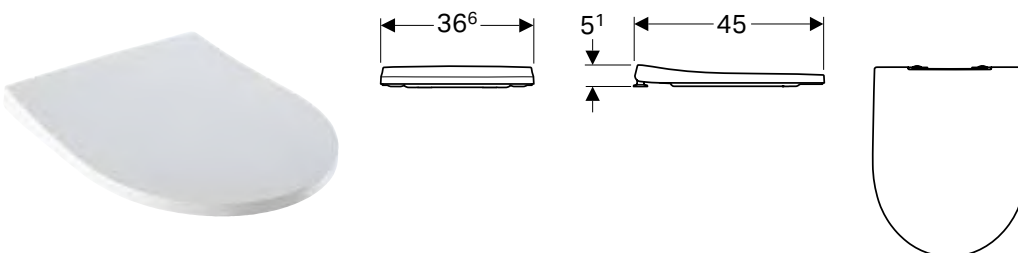

Dados técnicos

Material	Duroplast
----------	-----------

Características

- Design elegante
- Tampa de sanita sobreposta
- Antibacteriano

Ref ^a	Superfície / cor	Abaixamento automático	Fixação	Material de dobradiça	UMV1 [ud.]	EUR/ud.
574950000	Branco	Sim	De cima	Latão cromado	1	136,60

Combinável

- Sanita suspensa de fundo profundo Geberit iCon, Rimfree → pág. 130
- Sanita suspensa de fundo profundo Geberit iCon, forma fechada → pág. 131
- Sanita ao chão Geberit iCon para autoclismo de exterior acoplado, fundo profundo, Rimfree → pág. 133
- Sanita suspensa de fundo profundo Geberit iCon, compacta, forma fechada, Rimfree → pág. 132
- Sanita ao chão de fundo profundo Geberit iCon, alinhada à parede, forma fechada, Rimfree → pág. 132

Geberit iCon

Autoclismos de exterior
Autoclismos de exterior para sanitas, de cerâmica

Tampo de sanita Geberit iCon Square

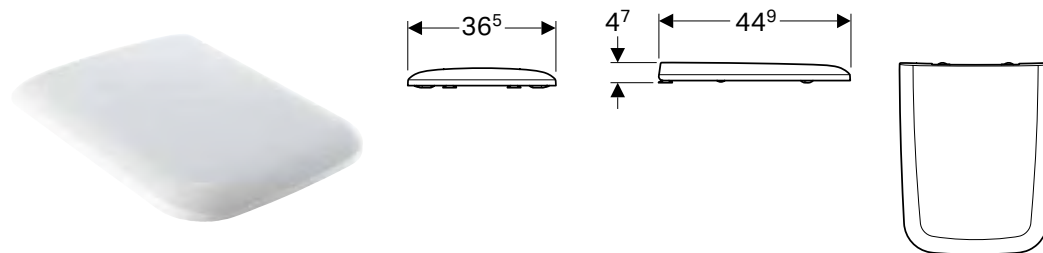

Dados técnicos

Material	Duroplast
----------	-----------

Características

- Tampa de sanita sobreposta

Ref ^a	Superfície / cor	Abaixamento automático	Fixação	Material de dobradiça	UMV1 [ud.]	EUR/ud.
571900000	Branco	Não	De cima	Latão cromado	1	91,40
571910000	Branco	Sim	De cima	Latão cromado	1	130,30

Combinável

- Sanita de assentamento ao chão Geberit iCon Square para autoclismo de exterior acoplado, fundo profundo, alinhada à parede, forma fechada → pág. 134
- Sanita suspensa de fundo profundo Geberit iCon Square, forma fechada, Rimfree → pág. 131
- Sanita ao chão de fundo profundo Geberit iCon Square, alinhada à parede, forma fechada, Rimfree → pág. 133
- Sanita ao chão Geberit iCon Square para autoclismo de exterior acoplado, fundo profundo, forma fechada, Rimfree → pág. 134

Autoclismos de exterior

Autoclismos de exterior para sanitas, de cerâmica

Autoclismo de exterior Geberit iCon acoplado, 2 volumes de descarga, ligação ao abastecimento de água inferior

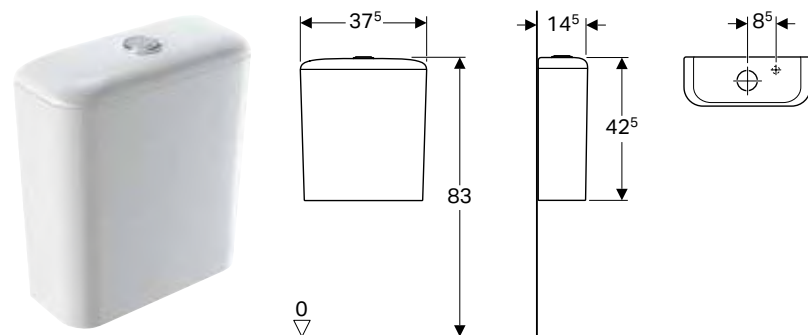

Dados técnicos

Volume de descarga definições de fábrica	6 e 4 l
Gama de ajuste do menor volume de descarga	3 / 4 l
Material	Cerâmica

Características

- Acoplado
- Descarga dupla
- Ligação ao abastecimento de água inferior

Ref ^a	Superfície / cor	B [cm]	H [cm]	T [cm]	UMV1 [ud.]	EUR/ud.
500.409.01.1	Branco	37,5	42,5	14,5	1	194,80

Combinável

- Sanita ao chão Geberit iCon para autoclismo de exterior acoplado, fundo profundo, Rimfree → pág. 133
- Sanita ao chão Geberit iCon Square para autoclismo de exterior acoplado, fundo profundo, forma fechada, Rimfree → pág. 134

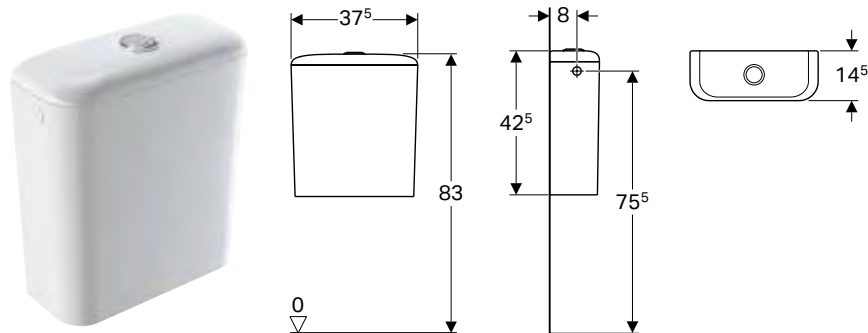
Autoclismo de exterior Geberit iCon acoplado, 2 volumes de descarga, ligação ao abastecimento de água lateral**Dados técnicos**

Volume de descarga definições de fábrica	6 e 3 l
Gama de ajuste do menor volume de descarga	3 / 4 l
Material	Cerâmica

Características

- Acoplado
- Descarga dupla
- Ligação ao abastecimento de água lateral
- Classe 1, volume total 6 l, conforme EN 997

Ref ^a	Superfície / cor	B [cm]	H [cm]	T [cm]	UMV1 [ud.]	EUR/ud.
229420000	Branco	37,5	42,5	14,5	1	194,80

Combinável

- Sanita ao chão Geberit iCon para autoclismo de exterior acoplado, fundo profundo, Rimfree → pág. 133
- Sanita ao chão Geberit iCon Square para autoclismo de exterior acoplado, fundo profundo, forma fechada, Rimfree → pág. 134

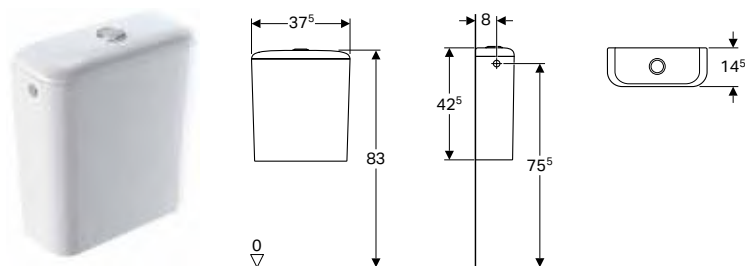
Autoclismo de exterior Geberit iCon acoplado, descarga dupla, ligação ao abastecimento de água lateral ou em baixo**Campos de aplicação**

- Para ligações ao abastecimento de água de 3/8"

Dados técnicos

Volume de descarga definições de fábrica	6 e 3 l
Gama de ajuste do menor volume de descarga	3 / 4 l
Material	Cerâmica

Características

- Acoplado
- Descarga dupla
- Ligação ao abastecimento de água à esquerda/à direita ou em baixo
- Classe 1, volume total 6 l, conforme EN 997

Ref ^a	Superfície / cor	B [cm]	H [cm]	T [cm]	UMV1 [ud.]	EUR/ud.
229420000	Branco	37,5	42,5	14,5	1	194,80

Combinável

- Sanita ao chão Geberit iCon para autoclismo de exterior acoplado, fundo profundo, forma fechada, Rimfree

Autoclismo de exterior Geberit iCon Square acoplado, descarga dupla, ligação ao abastecimento de água lateral ou em baixo

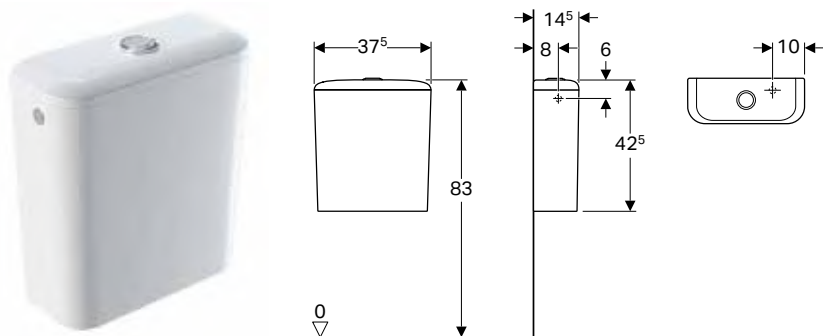

Campos de aplicação

- Para ligações ao abastecimento de água de 3/8"

Dados técnicos

Volume de descarga definições de fábrica	6 e 3 l
Gama de ajuste do menor volume de descarga	3 / 4 l
Material	Cerâmica

Características

- Acoplado
- Descarga dupla
- Ligação ao abastecimento de água à esquerda/à direita ou em baixo
- Classe 1, volume total 6 l, conforme EN 997

Fornecimento

- Mecanismo

Refª	Superfície / cor	B [cm]	H [cm]	T [cm]	UMV1 [ud.]	EUR/ud.
228950000	Branco	37,5	42,5	14,5	1	194,80

Combinável

- Sanita de assentamento ao chão Geberit iCon Square para autoclismo de exterior acoplado, fundo profundo, alinhada à parede, forma fechada → pág. 134

Bidés

Bidés suspensos

Bidé suspenso Geberit iCon, forma fechada

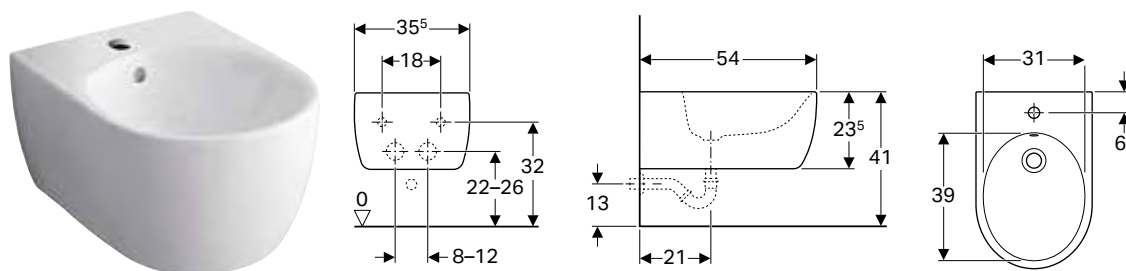

Campos de aplicação

- Com um furo para torneira, com tubos de ligação flexíveis

Dados técnicos

Material	Cerâmica
----------	----------

Características

- Suspenso
- Ligação ao abastecimento de água oculta
- Forma fechada

Fornecimento

- Material de fixação

Refª	Superfície / cor	B [cm]	H [cm]	T [cm]	Trop-plein	UMV1 [ud.]	EUR/ud.
234000000	Branco	35,5	23,5	54	Visível	1	204,40

Bidé suspenso Geberit iCon Square, forma fechada

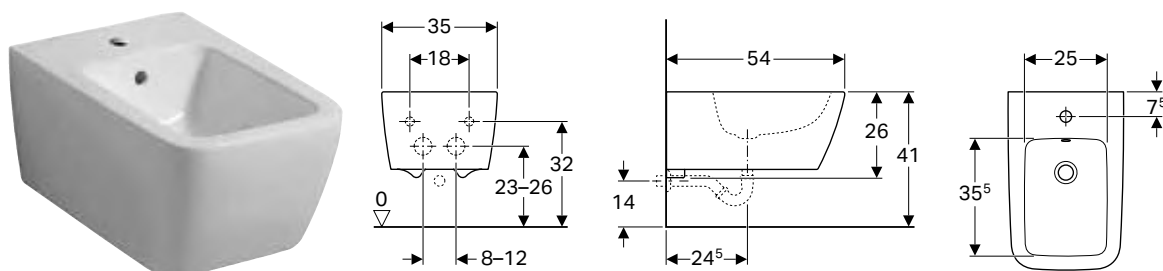

Campos de aplicação

- Com um furo para torneira, com tubos de ligação flexíveis

Dados técnicos

Material	Cerâmica
----------	----------

Características

- Suspenso
- Ligação ao abastecimento de água oculta
- Forma fechada

Fornecimento

- Material de fixação

Refª	Superfície / cor	B [cm]	H [cm]	T [cm]	Trop-plein	UMV1 [ud.]	EUR/ud.
231910000	Branco	35	26	54	Visível	1	242,60

A encomendar adicionalmente

- Saída extensível para sifão

Bidés ao chão

Bidé ao chão Geberit iCon, alinhado à parede, forma fechada

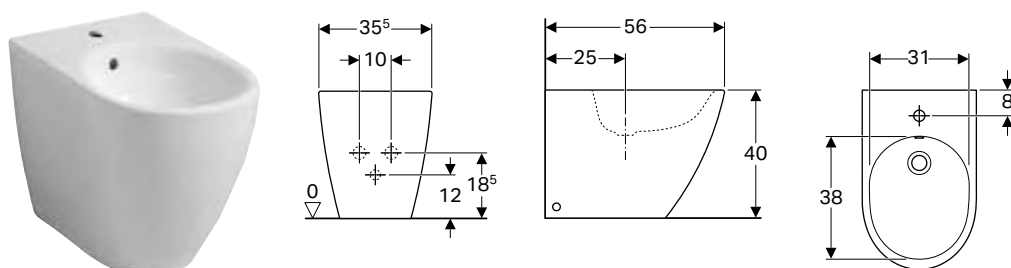

Dados técnicos

Material	Cerâmica
----------	----------

Fornecimento

- Material de fixação

Características

- Ao chão
- Alinhado à parede
- Ligação ao abastecimento de água oculta
- Forma fechada

Refª	Superfície / cor	B [cm]	H [cm]	T [cm]	Trop-plein	UMV1 [ud.]	EUR/ud.
234050000	Branco	35,5	40	56	Visível	1	182,00

Bidé ao chão Geberit iCon Square, alinhado à parede, forma fechada

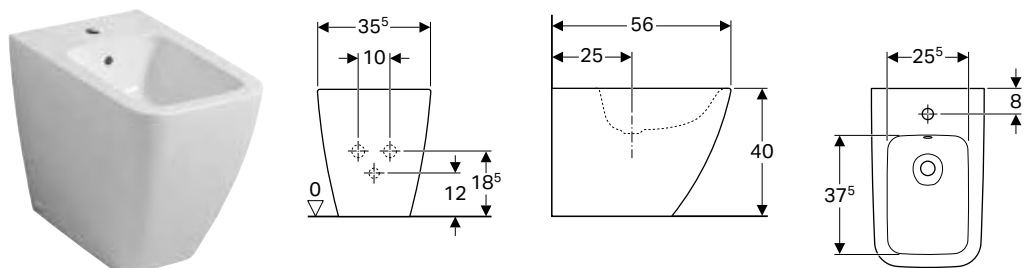

Dados técnicos

Material	Cerâmica
----------	----------

Fornecimento

- Material de fixação

Características

- Ao chão
- Alinhado à parede
- Ligação ao abastecimento de água oculta
- Forma fechada

Refª	Superfície / cor	B [cm]	H [cm]	T [cm]	Trop-plein	UMV1 [ud.]	EUR/ud.
231950000	Branco	35,5	40	56	Visível	1	216,70



© 2010











Geberit Smyle

Lavatórios.....	142
Visão geral da gama de produtos – lavatórios e móveis de lavatório Geberit Smyle	143
Lava-mãos	144
Lavatórios.....	145
Lavatórios duplos	146
Colunas	147
Movéis de casa de banho.....	148
Visão geral de acessórios complementares – mobiliário de casa de banho Geberit Smyle	148
Móveis de lavatório.....	150
Armários laterais	153
Outro mobiliário de casa de banho	156
Acessórios complementares.....	156
Sanitas.....	157
Sanitas suspensas	157
Sanitas ao chão	160
Tampos de sanita	161
Visão geral de acessórios complementares – bases de tampa de sanita Geberit Smyle	164
Autoclismos de exterior.....	165
Autoclismos de exterior para sanitas, de cerâmica	165
Bidés	167
Bidés suspensos	167
Bidés ao chão	168





Lavatórios

Visão geral da gama de produtos – lavatórios e móveis de lavatório Geberit Smyle

Geberit Portugal, Versão: abril 2019

		Lavatório Smyle Square			
		60 cm	75 cm	90 cm	
		500.229.01.1 500.229.01.8	500.249.01.1 500.249.01.8	500.251.01.1 500.251.01.8 500.250.01.1 500.250.01.8	
					
		→ pág. 146	→ pág. 146	→ pág. 146	
Largura 450 mm					
Móvel Geberit Smyle Square para lava-mãos, com uma porta	500.350.00.1		→ pág. 150		
	500.350.JK.1				
	500.350.JL.1				
	500.350.JR.1				
	500.351.00.1				
	500.351.JK.1				
	500.351.JL.1				
Largura 500 mm					
Móvel Geberit Smyle Square para lava-mãos, com uma porta	500.363.00.1		→ pág. 150		
	500.363.JK.1				
	500.363.JL.1				
	500.363.JR.1				
	500.364.00.1				
	500.364.JK.1				
	500.364.JL.1				
Largura 550 mm					
Móvel para lavatório Geberit Smyle Square, com uma porta	500.365.00.1		→ pág. 152		
	500.365.JK.1				
	500.365.JL.1				
	500.365.JR.1				
	500.366.00.1				
	500.366.JK.1				
	500.366.JL.1				
Largura 600 mm					
Móvel para lavatório Geberit Smyle Square, com duas gavetas	500.352.00.1		→ pág. 151	✓	
	500.352.JK.1				
	500.352.JL.1				
	500.352.JR.1				
Largura 750 mm					
Móvel para lavatório Geberit Smyle Square, com duas gavetas	500.353.00.1		→ pág. 151		✓
	500.353.JK.1				
	500.353.JL.1				
	500.353.JR.1				
Largura 900 mm					
Móvel para lavatório Geberit Smyle Square, com duas gavetas	500.354.00.1		→ pág. 151		✓
	500.354.JK.1				
	500.354.JL.1				
	500.354.JR.1				
Largura 1200 mm					
Móvel para lavatório Geberit Smyle Square, com duas gavetas	500.355.00.1		→ pág. 151		
	500.355.JK.1				
	500.355.JL.1				
	500.355.JR.1				
Móvel Geberit Smyle Square para lavatório duplo, com duas gavetas	500.356.00.1		→ pág. 153		
	500.356.JK.1				
	500.356.JL.1				
	500.356.JR.1				

✓ Compatível

	Lavatório duplo Geberit Smyle Square		Lava-mãos Smyle Square com trop-plein assimétrico	Lava-mãos Geberit Smyle Square	Lavatório Smyle Square	
	120 cm		45 cm	50 cm	55 cm	60 cm
	500.253.01.1 500.253.01.8 500.225.01.1 500.225.01.8	500.223.01.1 500.223.01.8	500.222.01.1 500.222.01.8	500.256.01.1 500.256.01.8	500.259.01.1 500.259.01.8	500.229.01.1 500.229.01.8
						
	→ pág. 146	→ pág. 146	→ pág. 144	→ pág. 144	→ pág. 146	→ pág. 146
			✓			
				✓		
					✓	
	✓					
		✓				

Lava-mãos

Lava-mãos Geberit Smyle Square com trop-plein assimétrico

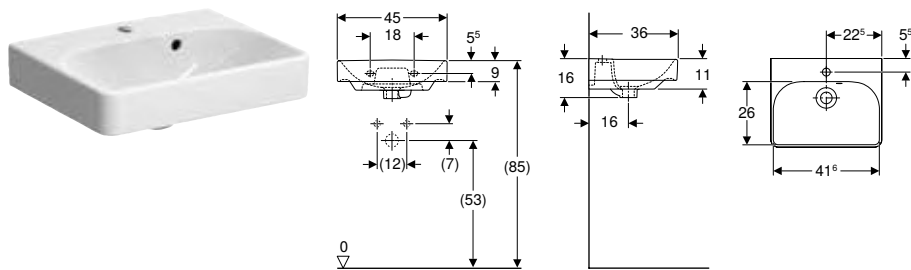

Dados técnicos

Material	Cerâmica
----------	----------

Características

- Com possibilidade de encastrar por baixo
- Trop-plein assimétrico

Ref ^a	Superfície / cor	B [cm]	H [cm]	T [cm]	Buraco de torneira	Trop-plein	UMV1 [ud.]	EUR/ud.
500.222.01.1	Branco	45	16	36	Ao centro	Visível	1	92,80

Combinável

- Móvel Geberit Smyle Square para lava-mãos, com uma porta → pág. 150
- Semicoluna Geberit Smyle para lava-mãos → pág. 147
- Coluna Geberit Selnova Square → pág. 179

Acessórios complementares

- Válvula de drenagem Geberit com tampão e com botão de accionamento, para sifão exterior → pág. 210
- Sifão de garrafa Geberit para lavatório, saída horizontal → pág. 216
- Sifão de tubo interior Geberit para lavatório, modelo economizador de espaço, saída horizontal → pág. 217
- Conjunto de fixação Geberit para lava-mãos → pág. 210

Novo

Lava-mãos Geberit Smyle Square

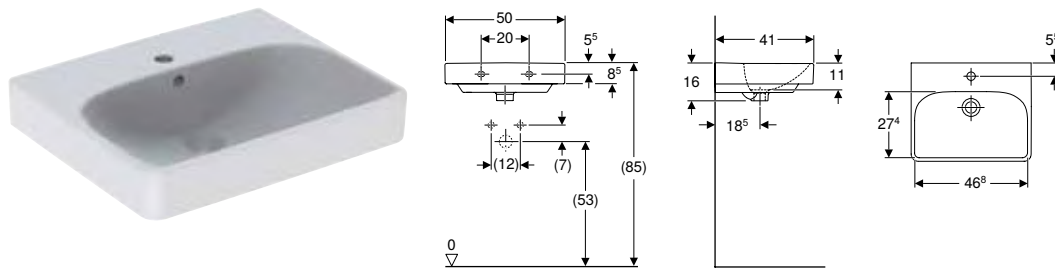

Dados técnicos

Material	Cerâmica
----------	----------

Características

- Com possibilidade de encastrar por baixo

Ref ^a	Superfície / cor	B [cm]	H [cm]	T [cm]	Buraco de torneira	Trop-plein	UMV1 [ud.]	EUR/ud.
500.256.01.1	Branco	50	16	41	Ao centro	Visível	1	79,90

Disponível a partir de julho 2019

Combinável

- Móvel Geberit Smyle Square para lava-mãos, com uma porta → pág. 150
- Semicoluna Geberit Smyle → pág. 147
- Coluna Geberit Selnova Square → pág. 179

Acessórios complementares

- Válvula de drenagem Geberit com tampão e com botão de accionamento, para sifão exterior → pág. 210
- Sifão de garrafa Geberit para lavatório, saída horizontal → pág. 216
- Sifão de tubo interior Geberit para lavatório, modelo economizador de espaço, saída horizontal → pág. 217
- Conjunto de fixação Geberit para lava-mãos → pág. 210

Lavatórios

Lavatório Geberit Smyle

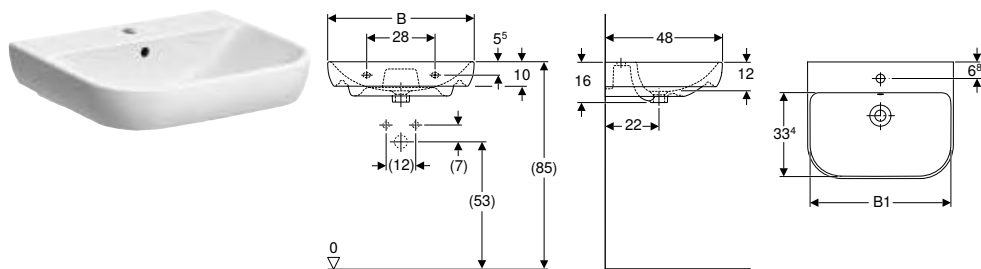

Dados técnicos

Material	Cerâmica
----------	----------

Refª	Superfície / cor	B [cm]	B1 [cm]	H [cm]	T [cm]	Buraco de torneira		UMV1 [ud.]	EUR/ud.
						Trop-plein	Visível		
500.227.01.1	Branco	55	51,5	16,5	48	Ao centro	Visível	1	88,60
500.228.01.1	Branco	60	56,8	16,5	48	Ao centro	Visível	1	98,40
500.230.01.1	Branco	65	61,8	16,5	48	Ao centro	Visível	1	112,90
500.248.01.1	Branco	70	66,8	16,5	48	Ao centro	Visível	1	147,20

Combinável

- Coluna Geberit Selnova → pág. 178
- Semicoluna Geberit Smyle → pág. 147

Acessórios complementares

- Válvula de drenagem Geberit com tampão e com botão de accionamento, para sifão exterior → pág. 210
- Válvula de drenagem Geberit com tampão e com botão de accionamento, para sifão interior → pág. 210
- Sifão de garrafa Geberit para lavatório, saída horizontal → pág. 216
- Conjunto de fixação Geberit para lavatório → pág. 210

Lavatório Geberit Smyle Square

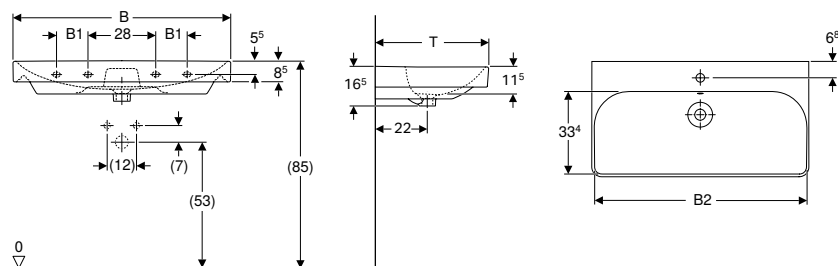

Dados técnicos

Material	Cerâmica
----------	----------

Características

- Com possibilidade de encastrar por baixo

Refª	Superfície / cor	B [cm]	B1 [cm]	Largura B2 de móvel [cm]		H [cm]	T [cm]	Buraco de torneira	Trop-plein	Pontos de fixação	UMV1 [ud.]	EUR/ud.
500.259.01.1	N Branco	55	-	51,8	52	16,5	44	Ao centro	Visível	2	1	88,30
500.229.01.1	Branco	60	-	56,8	57	16,5	48	Ao centro	Visível	2	1	115,90
500.249.01.1	Branco	75	-	71,5	72	16,5	48	Ao centro	Visível	2	1	162,30
500.250.01.1	Branco	90	13	86,8	87	16,5	48	Sem	Visível	4	1	231,40
500.251.01.1	Branco	90	13	86,8	87	16,5	48	Ao centro	Visível	4	1	231,40
500.252.01.1	Branco	90	13	86,8	87	16,5	48	À esquerda e à direita	Visível	4	1	231,40
500.225.01.1	Branco	120	28	116,8	117	16,5	48	Sem	Visível	4	1	347,00
500.226.01.1	Branco	120	28	116,8	117	16,5	48	Ao centro	Visível	4	1	347,00
500.253.01.1	Branco	120	28	116,8	117	16,5	48	À esquerda e à direita	Visível	4	1	347,00

N: Novo, disponível a partir de julho 2019

Combinável

- Móvel para lavatório Geberit Smyle Square, com uma porta → pág. 152
- Móvel para lavatório Geberit Smyle Square, com duas gavetas → pág. 151
- Semicoluna Geberit Smyle → pág. 147
- Coluna Geberit Selnova → pág. 178
- Coluna Geberit Selnova Square → pág. 179

Acessórios complementares

- Válvula de drenagem Geberit com tampão e com botão de accionamento, para sifão exterior → pág. 210
- Válvula de drenagem Geberit com tampão e com botão de accionamento, para sifão interior → pág. 210
- Sifão de garrafa Geberit para lavatório, saída horizontal → pág. 216
- Sifão de tubo interior Geberit para lavatório, modelo economizador de espaço, saída horizontal → pág. 217
- Conjunto de fixação Geberit para lavatório → pág. 210

Lavatórios duplos

Lavatório duplo Geberit Smyle Square

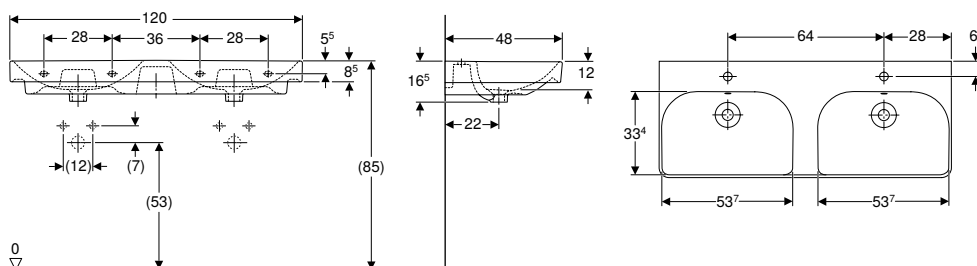

Dados técnicos

Material	Cerâmica
----------	----------

Características

- Com possibilidade de encastrar por baixo

Refª	Superfície / cor	B [cm]	H [cm]	T [cm]	Buraco de torneira	Trop-plein	UMV1 [ud.]	EUR/ud.
500.223.01.1	Branco	120	16,5	48	Ao centro	Visível	1	420,60
500.224.01.1	Branco	120	16,5	48	Sem	Visível	1	420,60

Combinável

- Móvel Geberit Smyle Square para lavatório duplo, com duas gavetas → pág. 152
- Semicoluna Geberit Smyle → pág. 147

Acessórios complementares

- Válvula de drenagem Geberit com tampão e com botão de accionamento, para sifão exterior → pág. 210
- Válvula de drenagem Geberit com tampão e com botão de accionamento, para sifão interior → pág. 210
- Sifão de garrafa Geberit para lavatório, saída horizontal → pág. 216
- Sifão de tubo interior Geberit para lavatório, modelo economizador de espaço, saída horizontal → pág. 217
- Conjunto de fixação Geberit para lavatório → pág. 210

Colunas

Semicoluna Geberit Smyle para lava-mãos

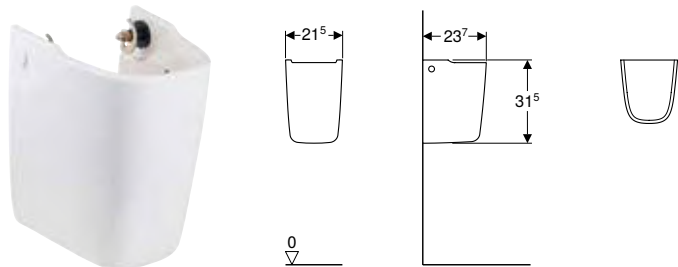

Campos de aplicação

- Para lava-mãos

Dados técnicos

Material	Cerâmica
----------	----------

Características

- Fixação fácil através do conjunto de fixação Geberit Kerafix, para semicolunas

Fornecimento

- Material de fixação

Refª	Superfície / cor	UMV1 [ud.]	EUR/ud.
500.575.01.1	Branco	1	51,70

Combinável

- Lava-mãos Geberit Smyle Square com trop-plein assimétrico → pág. 144

Semicoluna Geberit Smyle

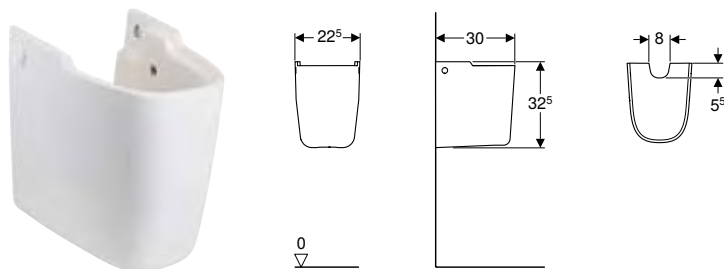

Campos de aplicação

- Para lavatórios com uma largura de 55 cm ou mais

Dados técnicos

Material	Cerâmica
----------	----------

Fornecimento

- Material de fixação

Refª	Superfície / cor	UMV1 [ud.]	EUR/ud.
500.576.01.1	Branco	1	68,30





Combinável

- Lavatório Geberit Smyle Square → pág. 146
- Lavatório Geberit Smyle → pág. 145
- Lavatório duplo Geberit Smyle Square → pág. 146
- Lava-mãos Geberit Smyle Square → pág. 144

Movéis de casa de banho

Visão geral de acessórios complementares – mobiliário de casa de banho Geberit Smyle

Geberit Portugal, Versão: abril 2019

		Gancho para toalhas	Acessório de gavetas Geberit Smyle Square, divisão em T	Acessório de gavetas Geberit Smyle Square, divisão em H	
		500.647.JK.2	500.678.00.1	500.676.00.1	500.677.00.1
					
		→ pág. 105	→ pág. 156	→ pág. 157	
Móveis					
Móvel Geberit Smyle Square para lava-mãos, com uma porta	500.350.00.1				
	500.350.JK.1				
	500.350.JL.1				
	500.350.JR.1				
	500.351.00.1				
	500.351.JK.1				
	500.351.JL.1				
	500.351.JR.1				
	500.363.00.1	→ pág. 150			
	500.363.JK.1				
	500.363.JL.1				
	500.363.JR.1				
	500.364.JL.1				
	500.364.JR.1				
	500.364.00.1				
500.364.JK.1					
Móvel para lavatório Geberit Smyle Square, com duas gavetas	500.352.00.1		✓	✓	✓
	500.352.JK.1		✓	✓	✓
	500.352.JL.1		✓	✓	✓
	500.352.JR.1		✓	✓	✓
	500.353.00.1		✓	✓	✓
	500.353.JK.1		✓	✓	✓
	500.353.JL.1		✓	✓	✓
	500.353.JR.1	→ pág. 151	✓	✓	✓
	500.354.00.1		✓	✓	✓
	500.354.JK.1		✓	✓	✓
	500.354.JL.1		✓	✓	✓
	500.354.JR.1		✓	✓	✓
	500.355.00.1		✓	✓	✓
	500.355.JK.1		✓	✓	✓
	500.355.JL.1		✓	✓	✓
500.355.JR.1		✓	✓	✓	
Móvel para lavatório Geberit Smyle Square, com uma porta	500.365.00.1				
	500.365.JK.1				
	500.365.JL.1				
	500.365.JR.1	→ pág. 152			
	500.366.00.1				
	500.366.JK.1				
	500.366.JL.1				
500.366.JR.1					
Móvel Geberit Smyle Square para lavatório duplo, com duas gavetas	500.356.00.1		✓	✓	✓
	500.356.JK.1	→ pág. 153	✓	✓	✓
	500.356.JL.1		✓	✓	✓
	500.356.JR.1		✓	✓	✓
Armários altos					
Armários médios					
Armário médio Geberit Smyle Square com uma porta	500.361.00.1		✓		
	500.361.JK.1	→ pág. 153	✓		
	500.361.JL.1		✓		
	500.361.JR.1		✓		

Geberit Portugal, Versão: abril 2019

	Gancho para toalhas	Acessório de gavetas Geberit Smyle Square, divisão em T	Acessório de gavetas Geberit Smyle Square, divisão em H	
	500.647.JK.2	500.678.00.1	500.676.00.1	500.677.00.1
				
	→ pág. 105	→ pág. 156	→ pág. 157	

Armários laterais

Armário lateral Geberit Smyle Square com uma porta	500.359.00.1			
	500.359.JK.1			
	500.359.JL.1			
	500.359.JR.1	→ pág. 154		
	500.360.00.1			
	500.360.JK.1			
	500.360.JR.1			
Armário lateral Geberit Smyle Square com duas gavetas	500.357.00.1		✓	✓
	500.357.JK.1		✓	✓
	500.357.JL.1		✓	✓
	500.357.JR.1	→ pág. 155	✓	✓
Armário lateral aberto Geberit Smyle Square	500.358.00.1			
	500.358.JK.1			
	500.358.JL.1			
	500.358.JR.1			

✓ Compatível

Móveis de lavatório

Novo

Móvel Geberit Smyle Square para lava-mãos, com uma porta

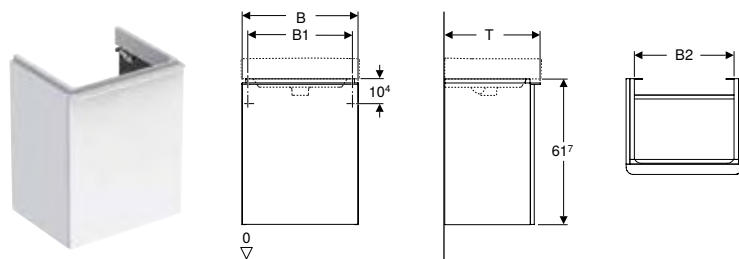

Dados técnicos

Material	Painel de aglomerado de madeira de alta densidade
----------	---

Características

- Suspenso
- Com uma porta
- Abertura através de puxador
- Porta com mecanismo de amortecimento
- Resistente à humidade
- Fornecido pré-montado

Fornecimento

- Material de fixação

Refª	Superfície / cor	B [cm]	B1 [cm]	B2 [cm]	Largura de lavatório [cm]	H [cm]	T [cm]	Porta	UMV1 [ud.]	EUR/ud.
500.350.00.1	Pintado alto-brilho / Branco	44,2	39,3	37,2	45	61,7	35,6	Abertura à direita	1	241,90
500.350.JK.1	Pintado mate / Lava	44,2	39,3	37,2	45	61,7	35,6	Abertura à direita	1	241,90
500.350.JL.1	Pintado alto-brilho / Cinzento areia	44,2	39,3	37,2	45	61,7	35,6	Abertura à direita	1	241,90
500.350.JR.1	Melamina estrutura madeira / Nogueira	44,2	39,3	37,2	45	61,7	35,6	Abertura à direita	1	241,90
500.351.00.1	Pintado alto-brilho / Branco	44,2	39,3	37,2	45	61,7	35,6	Abertura à esquerda	1	241,90
500.351.JK.1	Pintado mate / Lava	44,2	39,3	37,2	45	61,7	35,6	Abertura à esquerda	1	241,90
500.351.JL.1	Pintado alto-brilho / Cinzento areia	44,2	39,3	37,2	45	61,7	35,6	Abertura à esquerda	1	241,90
500.351.JR.1	Melamina estrutura madeira / Nogueira	44,2	39,3	37,2	45	61,7	35,6	Abertura à esquerda	1	241,90
500.363.00.1	Pintado alto-brilho / Branco	49,2	42,2	42,2	50	61,7	40,6	Abertura à direita	1	262,90
500.363.JK.1	Pintado mate / Lava	49,2	42,2	42,2	50	61,7	40,6	Abertura à direita	1	262,90
500.363.JL.1	Pintado alto-brilho / Cinzento areia	49,2	42,2	42,2	50	61,7	40,6	Abertura à direita	1	262,90
500.363.JR.1	Melamina estrutura madeira / Nogueira	49,2	42,2	42,2	50	61,7	40,6	Abertura à direita	1	262,90
500.364.00.1	Pintado alto-brilho / Branco	49,2	42,2	42,2	50	61,7	40,6	Abertura à esquerda	1	262,90
500.364.JK.1	Pintado mate / Lava	49,2	42,2	42,2	50	61,7	40,6	Abertura à esquerda	1	262,90
500.364.JL.1	Pintado alto-brilho / Cinzento areia	49,2	42,2	42,2	50	61,7	40,6	Abertura à esquerda	1	262,90
500.364.JR.1	Melamina estrutura madeira / Nogueira	49,2	42,2	42,2	50	61,7	40,6	Abertura à esquerda	1	262,90

Disponível a partir de julho 2019

Combinável

- Lava-mãos Geberit Smyle Square com trop-plein assimétrico → pág. 144
- Lava-mãos Geberit Smyle Square → pág. 144

Acessórios complementares

- Visão geral de acessórios complementares – mobiliário de casa de banho Geberit Smyle → pág. 148

Novo

Móvel para lavatório Geberit Smyle Square, com duas gavetas

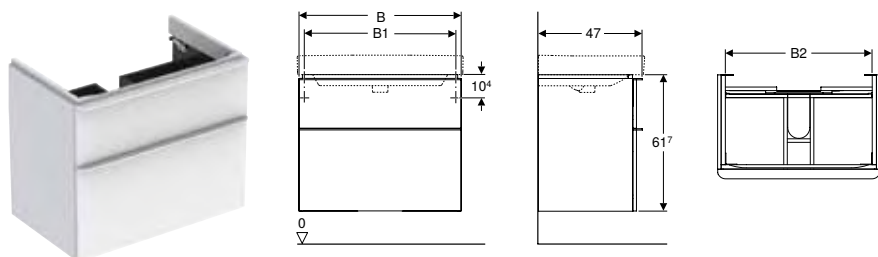

Dados técnicos

Material	Painel de aglomerado de madeira de alta densidade
----------	---

Características

- Suspenso
- Com duas gavetas
- Abertura através de puxador
- Gaveta com recolha automática
- Resistente à humidade
- Estrutura de gavetas de metal
- Fornecido pré-montado

Fornecimento

- Material de fixação

Refª	Superfície / cor	B [cm]	B1 [cm]	B2 [cm]	Largura de lavatório [cm]	H [cm]	T [cm]	UMV1 [ud.]	EUR/ud.
500.352.00.1	Pintado alto-brilho / Branco	58,4	53,5	51,4	60	61,7	47	1	445,90
500.352.JK.1	Pintado mate / Lava	58,4	53,5	51,4	60	61,7	47	1	445,90
500.352.JL.1	Pintado alto-brilho / Cinzento areia	58,4	53,5	51,4	60	61,7	47	1	445,90
500.352.JR.1	Melamina estrutura madeira / Nogueira	58,4	53,5	51,4	60	61,7	47	1	445,90
500.353.00.1	Pintado alto-brilho / Branco	73,4	68,5	66,4	75	61,7	47	1	496,40
500.353.JK.1	Pintado mate / Lava	73,4	68,5	66,4	75	61,7	47	1	496,40
500.353.JL.1	Pintado alto-brilho / Cinzento areia	73,4	68,5	66,4	75	61,7	47	1	496,40
500.353.JR.1	Melamina estrutura madeira / Nogueira	73,4	68,5	66,4	75	61,7	47	1	496,40
500.354.00.1	Pintado alto-brilho / Branco	88,4	83,5	81,4	90	61,7	47	1	557,40
500.354.JK.1	Pintado mate / Lava	88,4	83,5	81,4	90	61,7	47	1	557,40
500.354.JL.1	Pintado alto-brilho / Cinzento areia	88,4	83,5	81,4	90	61,7	47	1	557,40
500.354.JR.1	Melamina estrutura madeira / Nogueira	88,4	83,5	81,4	90	61,7	47	1	557,40
500.355.00.1	Pintado alto-brilho / Branco	118,4	113,5	111,4	120	61,7	47	1	736,10
500.355.JK.1	Pintado mate / Lava	118,4	113,5	111,4	120	61,7	47	1	736,10
500.355.JL.1	Pintado alto-brilho / Cinzento areia	118,4	113,5	111,4	120	61,7	47	1	736,10
500.355.JR.1	Melamina estrutura madeira / Nogueira	118,4	113,5	111,4	120	61,7	47	1	736,10

Disponível a partir de julho 2019

Combinável

- Lavatório Geberit Smyle Square → pág. 146

Acessórios complementares

- Visão geral de acessórios complementares – mobiliário de casa de banho Geberit Smyle → pág. 148

Novo

Móvel para lavatório Geberit Smyle Square, com uma porta

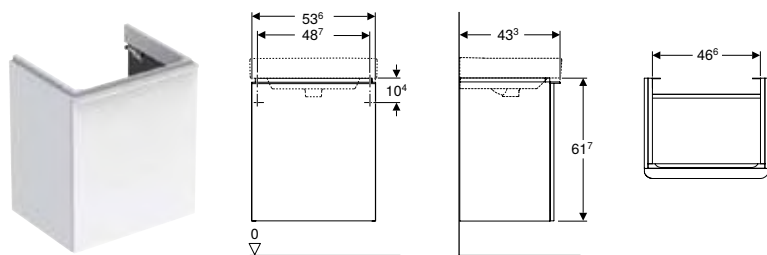

Dados técnicos

Material	Painel de aglomerado de madeira de alta densidade
----------	---

Fornecimento

- Material de fixação

Características

- Suspenso
- Com uma porta
- Abertura através de puxador
- Porta com mecanismo de amortecimento
- Resistente à humidade
- Fornecido pré-montado

Refª	Superfície / cor	B [cm]	Largura de lavatório [cm]	H [cm]	T [cm]	Porta	UMV1 [ud.]	EUR/ud.
500.365.00.1	Pintado alto-brilho / Branco	53,6	55	61,7	43,3	Abertura à direita	1	283,90
500.365.JK.1	Pintado mate / Lava	53,6	55	61,7	43,3	Abertura à direita	1	283,90
500.365.JL.1	Pintado alto-brilho / Cinzento areia	53,6	55	61,7	43,3	Abertura à direita	1	283,90
500.365.JR.1	Melamina estrutura madeira / Nogueira	53,6	55	61,7	43,3	Abertura à direita	1	283,90
500.366.00.1	Pintado alto-brilho / Branco	53,6	55	61,7	43,3	Abertura à esquerda	1	283,90
500.366.JK.1	Pintado mate / Lava	53,6	55	61,7	43,3	Abertura à esquerda	1	283,90
500.366.JL.1	Pintado alto-brilho / Cinzento areia	53,6	55	61,7	43,3	Abertura à esquerda	1	283,90
500.366.JR.1	Melamina estrutura madeira / Nogueira	53,6	55	61,7	43,3	Abertura à esquerda	1	283,90

Disponível a partir de julho 2019

Combinável

- Lavatório Geberit Smyle Square → pág. 146

Acessórios complementares

- Visão geral de acessórios complementares – mobiliário de casa de banho Geberit Smyle → pág. 148

Novo

Móvel Geberit Smyle Square para lavatório duplo, com duas gavetas

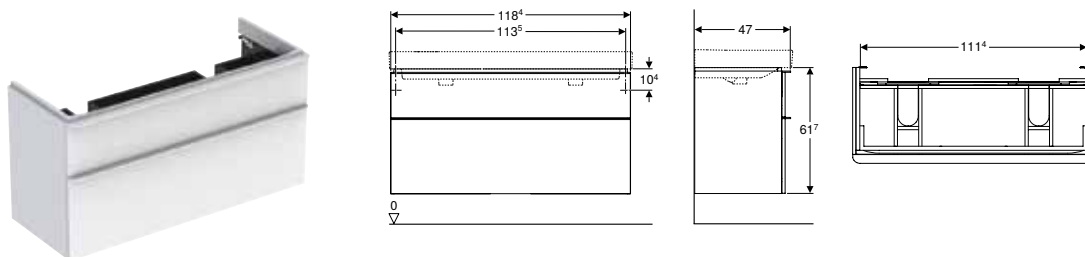

Dados técnicos

Material	Painel de aglomerado de madeira de alta densidade
----------	---

Fornecimento

- Material de fixação

Características

- Suspenso
- Com duas gavetas
- Gaveta com recolha automática
- Resistente à humidade
- Estrutura de gavetas de metal
- Fornecido pré-montado

Refª	Superfície / cor	B [cm]	Largura de lavatório [cm]	H [cm]	T [cm]	UMV1 [ud.]	EUR/ud.
500.356.00.1	Pintado alto-brilho / Branco	118,4	120	61,7	47	1	736,10
500.356.JK.1	Pintado mate / Lava	118,4	120	61,7	47	1	736,10
500.356.JL.1	Pintado alto-brilho / Cinzento areia	118,4	120	61,7	47	1	736,10
500.356.JR.1	Melamina estrutura madeira / Nogueira	118,4	120	61,7	47	1	736,10

Disponível a partir de julho 2019

Combinável

- Lavatório duplo Geberit Smyle Square → pág. 146

Acessórios complementares

- Visão geral de acessórios complementares – mobiliário de casa de banho Geberit Smyle → pág. 148

Armários laterais

Novo

Armário médio Geberit Smyle Square com uma porta

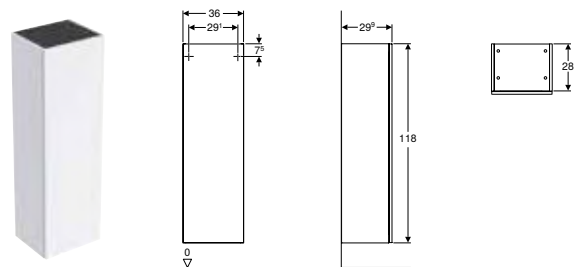

Dados técnicos

Material	Painel de aglomerado de madeira de alta densidade
----------	---

Fornecimento

- 3 prateleiras de vidro
- Material de fixação

Características

- Suspenso
- Com uma porta
- Abertura através de puxador
- Porta com mecanismo de amortecimento
- Prateleiras deslocáveis de vidro
- Espelho no lado interior da porta
- Resistente à humidade
- Fornecido pré-montado

Refª	Superfície / cor	B [cm]	H [cm]	T [cm]	UMV1 [ud.]	EUR/ud.
500.361.00.1	Pintado alto-brilho / Branco	36	118	29,9	1	347,00
500.361.JK.1	Pintado mate / Lava	36	118	29,9	1	347,00
500.361.JL.1	Pintado alto-brilho / Cinzento areia	36	118	29,9	1	347,00
500.361.JR.1	Melamina estrutura madeira / Nogueira	36	118	29,9	1	347,00

Disponível a partir de julho 2019

Combinável

- Armário lateral aberto Geberit Smyle Square → pág. 155
- Armário lateral Geberit Smyle Square com uma porta → pág. 154

Acessórios complementares

- Visão geral de acessórios complementares – mobiliário de casa de banho Geberit Smyle → pág. 148

Novo

Armário lateral Geberit Smyle Square com uma porta

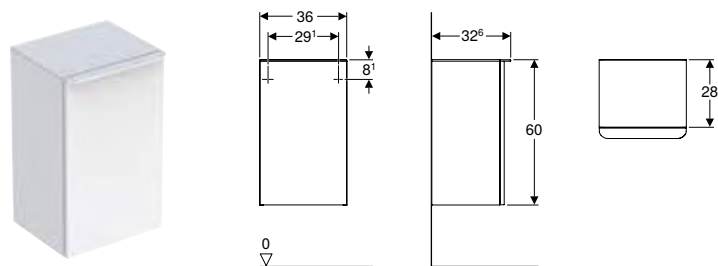

Dados técnicos

Material	Painel de aglomerado de madeira de alta densidade
----------	---

Fornecimento

- Material de fixação

Características

- Suspenso
- Combinável com movel de lavatório
- Com uma porta
- Abertura através de puxador
- Porta com mecanismo de amortecimento
- Com uma prateleira deslocável
- Resistente à humidade
- Tampo em vidro
- Fornecido pré-montado

Ref ^a	Superfície / cor	B [cm]	H [cm]	T [cm]	Porta	UMV1 [ud.]	EUR/ud.
500.359.00.1	Pintado alto-brilho / Branco	36	60	32,6	Abertura à direita	1	286,90
500.359.JK.1	Pintado mate / Lava	36	60	32,6	Abertura à direita	1	286,90
500.359.JL.1	Pintado alto-brilho / Cinzento areia	36	60	32,6	Abertura à direita	1	286,90
500.359.JR.1	Melamina estrutura madeira / Nogueira	36	60	32,6	Abertura à direita	1	279,10
500.360.00.1	Pintado alto-brilho / Branco	36	60	32,6	Abertura à esquerda	1	286,90
500.360.JK.1	Pintado mate / Lava	36	60	32,6	Abertura à esquerda	1	286,90
500.360.JL.1	Pintado alto-brilho / Cinzento areia	36	60	32,6	Abertura à esquerda	1	286,90
500.360.JR.1	Melamina estrutura madeira / Nogueira	36	60	32,6	Abertura à esquerda	1	279,10

Disponível a partir de julho 2019

Combinável

- Armário médio Geberit Smyle Square com uma porta → pág. 153

Acessórios complementares

- Visão geral de acessórios complementares – mobiliário de casa de banho Geberit Smyle → pág. 148

Novo

Armário lateral Geberit Smyle Square com duas gavetas

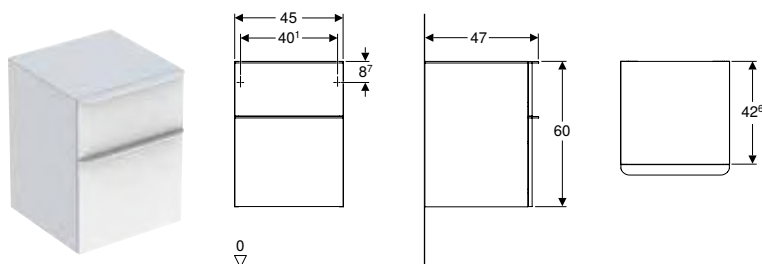

Dados técnicos

Material	Painel de aglomerado de madeira de alta densidade
----------	---

Fornecimento

- Material de fixação

Características

- Suspenso
- Com duas gavetas
- Abertura através de puxador
- Gaveta com recolha automática
- Resistente à humidade
- Estrutura de gavetas de metal
- Tampo em vidro
- Fornecido pré-montado

Refª	Superfície / cor	B [cm]	H [cm]	T [cm]	UMV1 [ud.]	EUR/ud.
500.357.00.1	Pintado alto-brilho / Branco	45	60	47	1	410,10
500.357.JK.1	Pintado mate / Lava	45	60	47	1	410,10
500.357.JL.1	Pintado alto-brilho / Cinzento areia	45	60	47	1	410,10
500.357.JR.1	Melamina estrutura madeira / Nogueira	45	60	47	1	410,10

Disponível a partir de julho 2019

Acessórios complementares

- Visão geral de acessórios complementares – mobiliário de casa de banho Geberit Smyle → pág. 148

Novo

Armário lateral aberto Geberit Smyle Square

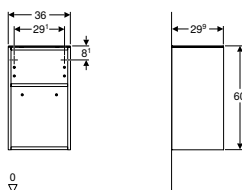

Dados técnicos

Material	Painel de aglomerado de madeira de alta densidade
----------	---

Características

- Suspenso
- Combinável com movel de lavatório
- Com uma prateleira deslocável
- Resistente à humidade
- Tampo em vidro
- Fornecido pré-montado

Fornecimento

- Material de fixação

Refª	Superfície / cor	B [cm]	H [cm]	T [cm]	UMV1 [ud.]	EUR/ud.
500.358.00.1	Pintado alto-brilho / Branco	36	60	29,9	1	226,30
500.358.JK.1	Pintado mate / Lava	36	60	29,9	1	226,30
500.358.JL.1	Pintado alto-brilho / Cinzento areia	36	60	29,9	1	226,30
500.358.JR.1	Melamina estrutura madeira / Nogueira	36	60	29,9	1	215,50

Disponível a partir de julho 2019

Combinável

- Armário médio Geberit Smyle Square com uma porta → pág. 153

Acessórios complementares

- Visão geral de acessórios complementares – mobiliário de casa de banho Geberit Smyle → pág. 148

Outro mobiliário de casa de banho

Novo

Prateleira de parede Geberit Smyle Square

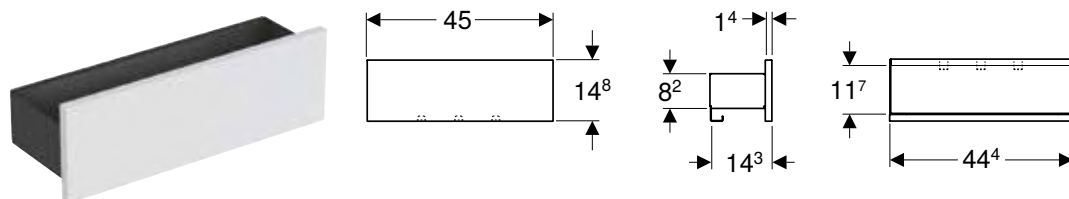

Dados técnicos

Material	Painel de aglomerado de madeira de alta densidade
----------	---

Fornecimento

- Material de fixação

Características

- Suspenso
- Com três ganchos para toalhas
- Resistente à humidade
- Fornecido pré-montado

Refª	Superfície / cor	B [cm]	H [cm]	T [cm]	UMV1 [ud.]	EUR/ud.
500.362.00.1	Corpo: lacado mate / lava Frente: pintado alto-brilho / branco	45	14,8	14,3	1	122,00
500.362.JK.1	Corpo: lacado mate / lava Frente: pintado mate / lava	45	14,8	14,3	1	122,00
500.362.JL.1	Corpo: lacado mate / lava Frente: pintado de alto brilho / cinzento areia	45	14,8	14,3	1	122,00
500.362.JR.1	Corpo: lacado mate / lava Frente: melamina estrutura de madeira / noqueira	45	14,8	14,3	1	122,00

Disponível a partir de julho 2019

Acessórios complementares

Novo

Acessório de gavetas Geberit Smyle Square, divisão em T

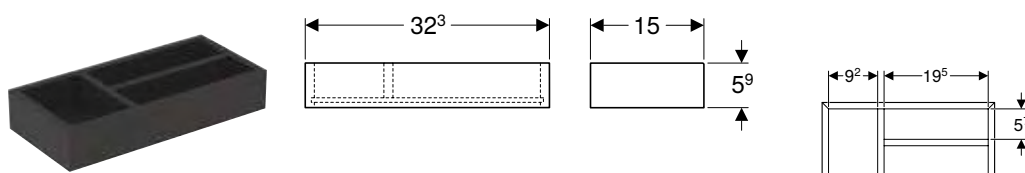

Dados técnicos

Material	Painel de aglomerado de madeira de alta densidade
----------	---

Características

- Divisão em T

Refª	Superfície / cor	B [cm]	H [cm]	T [cm]	UMV1 [ud.]	EUR/ud.
500.678.00.1	Melamina estruturada / Lava	32,3	5,9	15	1	27,40

Disponível a partir de julho 2019

Novo

Acessório de gavetas Geberit Smyle Square, divisão em H

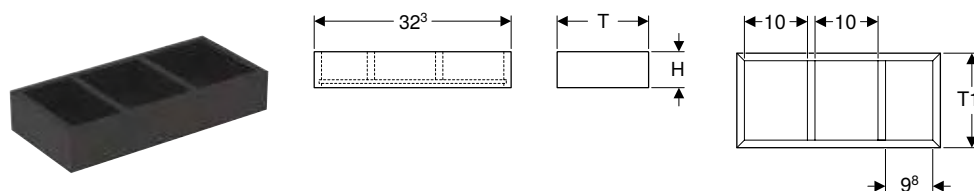

Dados técnicos

Material	Painel de aglomerado de madeira de alta densidade
----------	---

Características

- Divisão em H

Refª	Superfície / cor	B [cm]	H [cm]	T [cm]	T1 [cm]	UMV1 [ud.]	EUR/ud.
500.677.00.1	Melamina estruturada / Lava	32,3	5,9	15	12,6	1	27,40
500.676.00.1	Melamina estruturada / Lava	32,3	9,8	20	17,6	1	33,70

Disponível a partir de julho 2019

Sanitas

Sanitas suspensas

Sanita suspensa de fundo profundo Geberit Smyle, forma semifechada, Rimfree

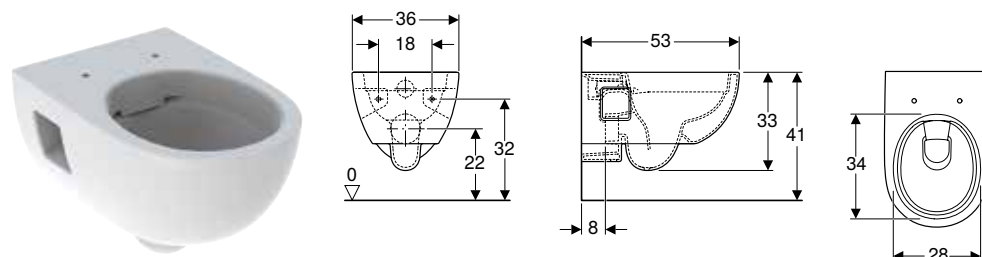

Campos de aplicação

- Para autoclismos de interior
- Para sistemas de descarga por pressão

Características

- Suspensão
- Rimfree
- Classe 1, grande volume de descarga 6 ou 5 l, conforme EN 997
- Forma semifechada

Dados técnicos

Material	Cerâmica
----------	----------

Refª	Superfície / cor	B [cm]	H [cm]	T [cm]	UMV1 [ud.]	EUR/ud.
500.215.01.1	Branco	36	33	53	1	184,20

A encomendar adicionalmente

- Tampo de sanita

Combinável

- Tampo de sanita Geberit Smyle → pág. 163



- Consoante o tipo de montagem, é necessário um conjunto de ligação Geberit para sanita suspensa, comprimento de 30 cm

Novo

Sanita suspensa de fundo profundo Geberit Smyle Square, forma fechada, Rimfree

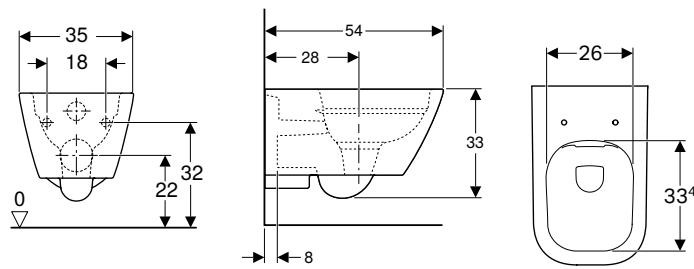

Campos de aplicação

- Para autoclismos de interior
- Para sistemas de descarga por pressão

Dados técnicos

Material	Cerâmica
----------	----------

Fornecimento

- Material de fixação

Características

- Suspenso
- Rimfree
- Classe 1, grande volume de descarga 6 ou 5 l, conforme EN 997
- Funciona com descargas de 4,5 l
- Forma fechada

Ref ^a	Superfície / cor	B [cm]	H [cm]	T [cm]	UMV1 [ud.]	EUR/ud.
500.208.01.1	Branco	35	33	54	1	203,70

Disponível a partir de julho 2019

A encomendar adicionalmente

- Tampo de sanita

Combinável

- Tampo de sanita Geberit Smyle Square, design estreito, „formato sanduíche“ → pág. 162
- Tampo de sanita Geberit Smyle Square, design estreito → pág. 162

Acessórios complementares

- Tampo de sanita Geberit Smyle Square, design estreito → pág. 162
- Tampo de sanita Geberit Smyle Square, design estreito, „formato sanduíche“ → pág. 162



- Consoante o tipo de montagem, é necessário um conjunto de ligação Geberit para sanita suspensa, comprimento de 30 cm

Novo

Conjunto de sanita suspensa de fundo profundo Geberit Smyle Square, forma fechada, Rimfree, com tampo de sanita, tampa sobreposta

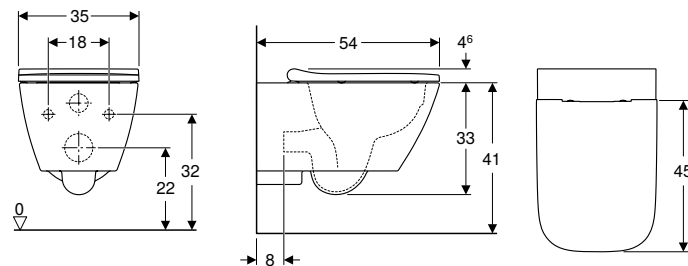

Dados técnicos

Material	Cerâmica
----------	----------

Fornecimento

- Material de fixação
- Tampo de sanita

Características

- Suspenso
- Rimfree
- Fixação oculta
- Tampo de sanita de termoendurecível
- Dobradiças de metal
- Tampa de sanita sobreposta
- Design elegante

Refª	Superfície / cor	T [cm]	Dobradiças de fixação rápida	Abaixamento automático	UMV1 [ud.]	EUR/ud.
500.683.01.1	Branco	54	Sim	Sim	1	302,20

Disponível a partir de julho 2019



- Consoante o tipo de montagem, é necessário um conjunto de ligação Geberit para sanita suspensa, comprimento de 30 cm

Novo

Conjunto de sanita suspensa de fundo profundo Geberit Smyle Square, forma fechada, Rimfree, com tampo de sanita, forma de sanduíche

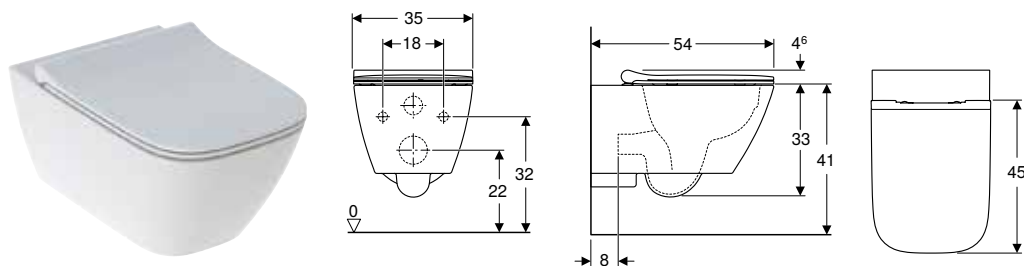

Campos de aplicação

- Para autoclismos de interior
- Para placa embutida

Dados técnicos

Material	Cerâmica
----------	----------

Fornecimento

- Material de fixação
- Tampo de sanita

Características

- Suspensa
- Rimfree
- Fixação oculta
- Tampo de sanita de termoendurecível
- Dobradiças de metal
- Formato sanduíche
- Design elegante

Refª	Superfície / cor	T [cm]	Dobradiças de fixação rápida	Abaixamento automático	UMV1 [ud.]	EUR/ud.
500.685.01.1	Branco	54	Sim	Sim	1	294,40

Disponível a partir de julho 2019



- Consoante o tipo de montagem, é necessário um conjunto de ligação Geberit para sanita suspensa, comprimento de 30 cm

Sanitas ao chão

Sanita ao chão de fundo profundo Geberit Smyle, alinhada à parede, forma semifechada

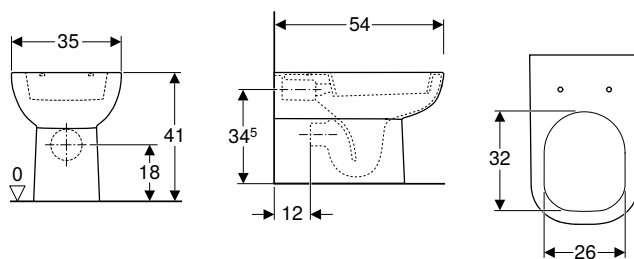

Campos de aplicação

- Para autoclismos de interior

Dados técnicos

Material	Cerâmica
----------	----------

Fornecimento

- Material de fixação

Características

- Ao chão
- Alinhado à parede
- Com rebordo
- Saída horizontal ou vertical
- Classe 1, volume total 6 l, conforme EN 997
- Classe 2 conforme EN 997
- Forma semifechada

Ref ^a	Superfície / cor	B [cm]	H [cm]	T [cm]	UMV1 [ud.]	EUR/ud.
500.213.01.1	Branco	35	41	54	1	303,60

A encomendar adicionalmente

- Tampo de sanita

Combinável

- Tampo de sanita Geberit Smyle → pág. 161
- Tampo de sanita Geberit Smyle, canto quadrado → pág. 161

Sanita ao chão Geberit Smyle para autoclismo de exterior acoplado, fundo profundo, Rimfree

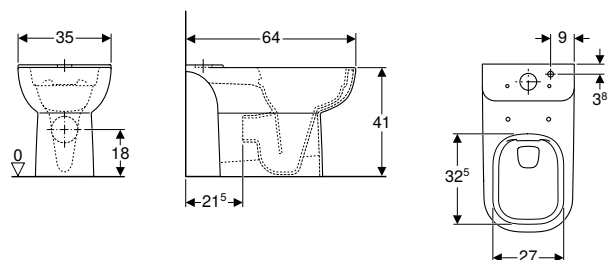

Dados técnicos

Material	Cerâmica
----------	----------

Características

- Ao chão
- Rimfree
- Classe 1, volume total 6 l, conforme EN 997
- Saída multidirecional
- Forma semifechada

Fornecimento

- Material de fixação

Ref ^a	Superfície / cor	B [cm]	H [cm]	T [cm]	UMV1 [ud.]	EUR/ud.
500.212.01.1	Branco	35	41	64	1	268,70

A encomendar adicionalmente

- Autoclismo
- Tampo de sanita

Combinável

- Autoclismo de exterior Geberit Smyle acoplado, 2 volumes de descarga, ligação ao abastecimento de água lateral → pág. 166
- Tampo de sanita Geberit Smyle → pág. 161
- Tampo de sanita Geberit Smyle, canto quadrado → pág. 161
- Autoclismo de exterior Geberit Smyle acoplado, 2 volumes de descarga, ligação ao abastecimento de água inferior → pág. 166
- Autoclismo de exterior Geberit Smyle Square acoplado, 2 volumes de descarga, ligação ao abastecimento de água inferior → pág. 165
- Autoclismo de exterior Geberit Smyle Square acoplado, 2 volumes de descarga, ligação ao abastecimento de água lateral → pág. 165

Tampos de sanita

Tampo de sanita Geberit Smyle, canto quadrado

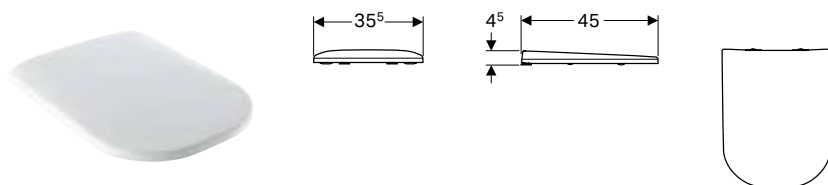

Dados técnicos

Material	Duroplast
----------	-----------

Características

- Tampo de sanita sobreposta
- Cantos quadrados

Refª	Superfície / cor	Abaixamento automático	Fixação	Material de dobradiça	UMV1 [ud.]	EUR/ud.
500.233.01.1	Branco	Sim	De cima	Latão cromado	1	113,30
500.234.01.1	Branco	Não	De cima	Latão cromado	1	73,70

Combinável

- Sanita ao chão de fundo profundo Geberit Smyle, alinhada à parede, forma semifechada → pág. 160
- Sanita ao chão Geberit Smyle para autoclismo de exterior acoplado, fundo profundo, Rimfree → pág. 160

Tampo de sanita Geberit Smyle

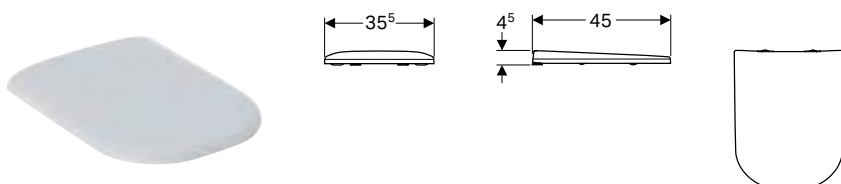

Dados técnicos

Material	Duroplast
----------	-----------

Características

- Tampo de sanita sobreposta

Refª	Superfície / cor	Abaixamento automático	Fixação	Material de dobradiça	UMV1 [ud.]	EUR/ud.
500.235.01.1	Branco	Não	De cima	Latão cromado	1	73,70
500.236.01.1	Branco	Sim	De cima	Latão cromado	1	113,30

Combinável

- Sanita ao chão de fundo profundo Geberit Smyle, alinhada à parede, forma semifechada → pág. 160
- Sanita ao chão Geberit Smyle para autoclismo de exterior acoplado, fundo profundo, Rimfree → pág. 160

Tampo de sanita Geberit Smyle Square, design estreito



Dados técnicos

Material	Duroplast
----------	-----------

Características

- Design elegante
- Tampo de sanita sobreposta
- Antibacteriano

Refª	Superfície / cor	Dobradiças de fixação rápida	Abaixamento automático	Fixação	Material de dobradiça	UMV1 [ud.]	EUR/ud.
500.237.01.1	Branco	Não	Sim	De cima	Latão cromado	1	130,00
500.238.01.1	Branco	Não	Não	De cima	Latão cromado	1	97,50
500.687.01.1	N Branco	Sim	Sim	De cima	Latão cromado	1	132,10

N: Novo, disponível a partir de julho 2019

Combinável

- Sanita suspensa de fundo profundo Geberit Smyle Square, forma fechada, Rimfree → pág. 158

Tampo de sanita Geberit Smyle Square, design estreito, "formato sanduíche"



Dados técnicos

Material	Duroplast
----------	-----------

Características

- Design elegante
- Formato sanduíche
- Antibacteriano

Refª	Superfície / cor	Dobradiças de fixação rápida	Abaixamento automático	Fixação	Material de dobradiça	UMV1 [ud.]	EUR/ud.
500.239.01.1	Branco	Não	Não	De cima	Latão cromado	1	88,80
500.240.01.1	Branco	Não	Sim	De cima	Latão cromado	1	121,30
500.688.01.1	N Branco	Sim	Sim	De cima	Latão cromado	1	123,40

N: Novo, disponível a partir de julho 2019

Combinável

- Sanita suspensa de fundo profundo Geberit Smyle Square, forma fechada, Rimfree → pág. 158

Tampo de sanita Geberit Smyle

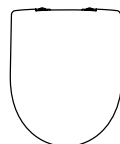

Campos de aplicação

- Para sanita suspensa Geberit Smyle com saída horizontal, forma semifechada, Rimfree

Características

- Tampa de sanita sobreposta

Dados técnicos

Material	Duroplast
----------	-----------















Refª	Superfície / cor	Abaixamento automático	Fixação	Material de dobradiça	UMV1 [ud.]	EUR/ud.
500.231.01.1	Branco	Não	De cima	Aço inoxidável	1	78,00
500.232.01.1	Branco	Sim	De cima	Latão cromado	1	117,00

Combinável

- Sanita suspensa de fundo profundo Geberit Smyle, forma semifechada, Rimfree → pág. 157

Visão geral de acessórios complementares – bases de tampa de sanita Geberit Smyle

Geberit Portugal, Versão: abril 2019

				Sanita suspensa de fundo profundo Geberit Smyle Square, forma fechada, Rimfree	Sanita suspensa de fundo profundo Geberit Smyle, forma semifechada, Rimfree
				500.208.01.1 500.208.01.8	500.215.01.1
					
				→ pág. 158	→ pág. 157
Tampo de sanita Geberit Smyle Square		500.235.01.1		→ pág. 161	
	Com abaixamento automático	500.236.01.1		→ pág. 161	
Tampo de sanita Geberit Smyle Square, design estreito, forma de sanduíche		500.239.01.1		→ pág. 162	✓
	Com abaixamento automático	500.240.01.1		→ pág. 162	✓
Tampo de sanita Geberit Smyle Square, design estreito		500.238.01.1		→ pág. 162	✓
	Com abaixamento automático	500.237.01.1		→ pág. 162	✓
Tampo de sanita Geberit Smyle Square, design estreito, forma de sanduíche	Dobradiças Quick- release	500.688.01.1		→ pág. 162	✓
Tampo de sanita Geberit Smyle Square, design estreito	Dobradiças Quick- release	500.687.01.1		→ pág. 162	✓
Tampo de sanita Geberit Smyle, canto quadrado	Dobradiças Quick- release	500.233.01.1		→ pág. 161	
	Dobradiças Quick- release	500.234.01.1		→ pág. 161	
	Dobradiças Quick- release	500.231.01.1		→ pág. 161	✓
	Dobradiças Quick- release	500.232.01.1		→ pág. 161	✓

✓ Compatível

Autoclismos de exterior

Autoclismos de exterior para sanitas, de cerâmica

Autoclismo de exterior Geberit Smyle Square acoplado, 2 volumes de descarga, ligação ao abastecimento de água lateral

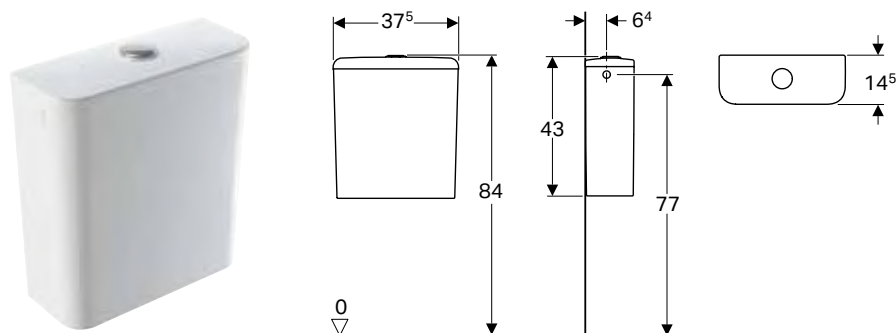

Dados técnicos

Volume de descarga definições de fábrica	6 e 3 l
Maior volume de descarga	4 / 6 l
Gama de ajuste do menor volume de descarga	2,6 / 4 l
Material	Cerâmica

Características

- Acoplado
- Descarga dupla
- Ligação ao abastecimento de água lateral

Fornecimento

- Mecanismo

Refª	Superfície / cor	B [cm]	H [cm]	T [cm]	UMV1 [ud.]	EUR/ud.
500.221.01.1	Branco	37,5	43	14,5	1	160,30

Combinável

- Sanita ao chão Geberit Smyle para autoclismo de exterior acoplado, fundo profundo, Rimfree → pág. 160

Autoclismo de exterior Geberit Smyle Square acoplado, 2 volumes de descarga, ligação ao abastecimento de água inferior

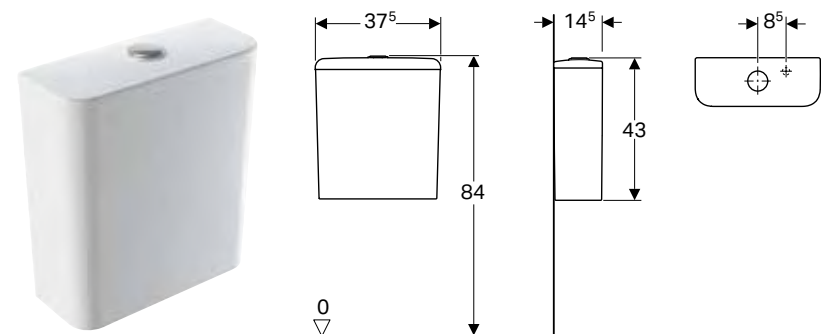

Dados técnicos

Volume de descarga definições de fábrica	4 e 2,6 l
Maior volume de descarga	4 / 6 l
Gama de ajuste do menor volume de descarga	2,6 / 4 l
Material	Cerâmica

Características

- Acoplado
- Descarga dupla
- Ligação ao abastecimento de água inferior

Fornecimento

- Mecanismo

Refª	Superfície / cor	B [cm]	H [cm]	T [cm]	UMV1 [ud.]	EUR/ud.
500.214.01.1	Branco	37,5	43	14,5	1	160,30

Combinável

- Sanita ao chão Geberit Smyle para autoclismo de exterior acoplado, fundo profundo, Rimfree → pág. 160

Autoclismo de exterior Geberit Smyle acoplado, 2 volumes de descarga, ligação ao abastecimento de água inferior

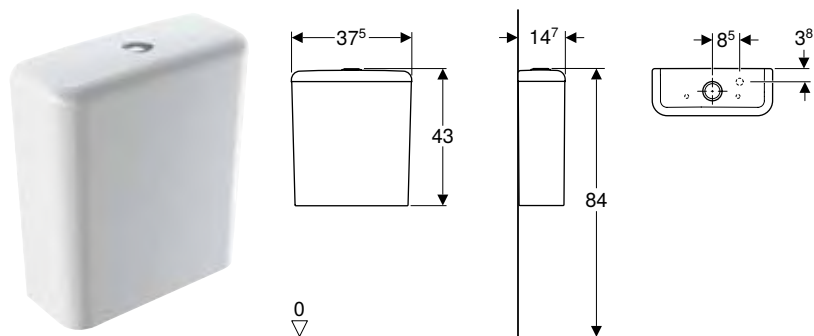

Dados técnicos

Volume de descarga definições de fábrica	4 e 2,6 l
Maior volume de descarga	4 / 6 l
Gama de ajuste do menor volume de descarga	2,6 / 4 l
Material	Cerâmica

Características

- Acoplado
- Descarga dupla
- Ligação ao abastecimento de água inferior

Fornecimento

- Mecanismo

Ref ^a	Superfície / cor	B [cm]	H [cm]	T [cm]	UMV1 [ud.]	EUR/ud.
500.219.01.1	Branco	37,5	43	14,7	1	160,30

Combinável

- Sanita ao chão Geberit Smyle para autoclismo de exterior acoplado, fundo profundo, Rimfree → pág. 160

Autoclismo de exterior Geberit Smyle acoplado, 2 volumes de descarga, ligação ao abastecimento de água lateral

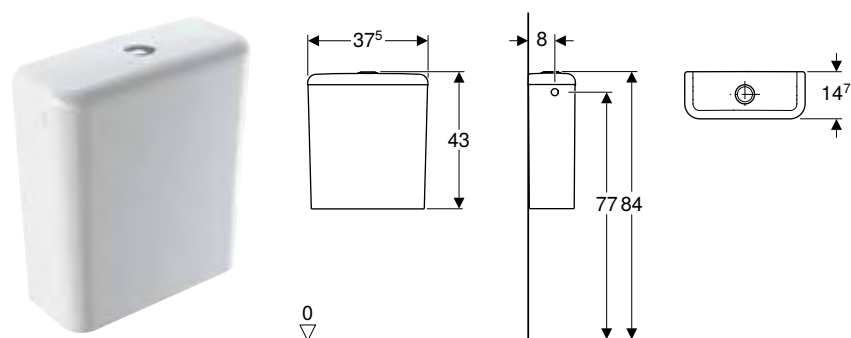

Dados técnicos

Volume de descarga definições de fábrica	6 e 3 l
Maior volume de descarga	4 / 6 l
Gama de ajuste do menor volume de descarga	2,6 / 4 l
Material	Cerâmica

Características

- Acoplado
- Descarga dupla
- Ligação ao abastecimento de água lateral
- Classe 1, volume total 6 l, conforme EN 997

Fornecimento

- Mecanismo

Ref ^a	Superfície / cor	B [cm]	H [cm]	T [cm]	UMV1 [ud.]	EUR/ud.
500.220.01.1	Branco	37,5	43	14,7	1	160,30

Combinável

- Sanita ao chão Geberit Smyle para autoclismo de exterior acoplado, fundo profundo, Rimfree → pág. 160

Bidés

Bidés suspensos

Novo

Bidé suspenso Geberit Smyle Square, forma fechada

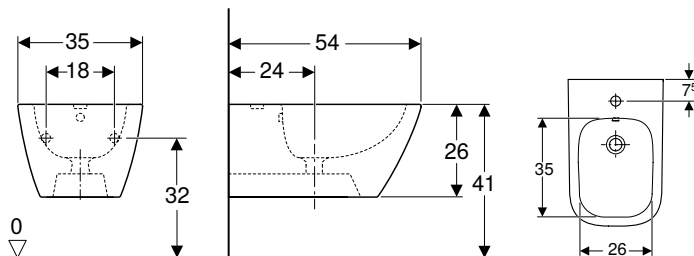

Campos de aplicação

- Com um furo para torneira, com tubos de ligação flexíveis

Características

- Suspenso
- Ligação ao abastecimento de água oculta
- Forma fechada

Dados técnicos

Material	Cerâmica
----------	----------

Ref ^a	Superfície / cor	B [cm]	H [cm]	T [cm]	Trop-plein	UMV1 [ud.]	EUR/ud.
500.209.01.1	Branco	35	26	54	Visível	1	199,80

Disponível a partir de julho 2019

Bidé suspenso Geberit Smyle

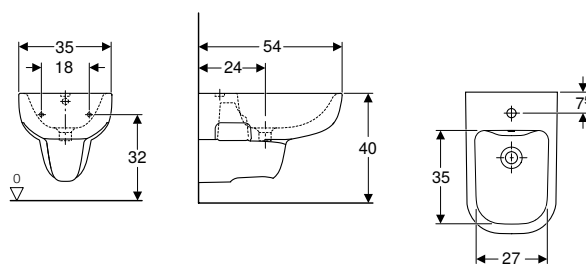

Campos de aplicação

- Com um furo para torneira, com tubos de ligação flexíveis

Características

- Suspenso
- Ligação ao abastecimento de água oculta

Dados técnicos

Material	Cerâmica
----------	----------

Ref ^a	Superfície / cor	B [cm]	H [cm]	T [cm]	Trop-plein	UMV1 [ud.]	EUR/ud.
500.216.01.1	Branco	35	33,5	54	Visível	1	188,40

A encomendar adicionalmente

- Saída extensível para sifão

Bidés ao chão

Bidé ao chão Geberit Smyle, alinhado à parede, forma semifechada

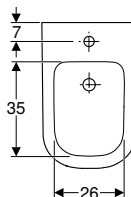
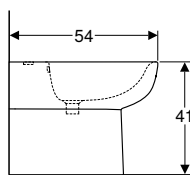
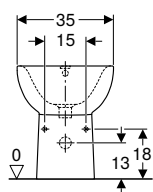

Dados técnicos

Material	Cerâmica
----------	----------

Características

- Ao chão
- Alinhado à parede
- Ligaç o ao abastecimento de  gua oculta
- Forma semifechada

Fornecimento

- Material de fixa o

Ref ^a	Superf�cie / cor	B [cm]	H [cm]	T [cm]	Trop-plein	UMV1 [ud.]	EUR/ud.
500.217.01.1	Branco	35	41	54	Vis�vel	1	160,30



Geberit Selnova

Lavatórios.....	172
Lava-mãos	172
Lava-mãos de canto	174
Lavatórios.....	175
Lavatórios semiencastados	176
Lavatórios encastrados	177
Lavatórios de encastrar por baixo	178
Colunas	178
Sanitas.....	180
Sanitas suspensas	180
Sanitas ao chão	183
Tampos de sanita	187
Autoclismos de exterior.....	190
Autoclismos de exterior para sanitas, de cerâmica	190
Bidés	192
Bidés suspensos	192
Bidés ao chão	193

Lavatórios

Lava-mãos

Lava-mãos Geberit Selnova Square com trop-plein assimétrico

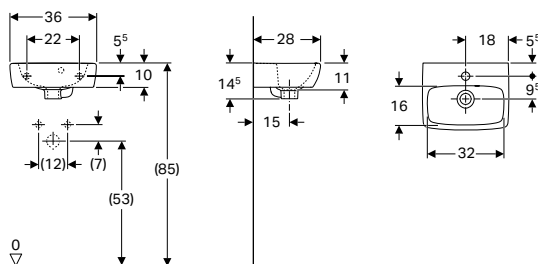

Dados técnicos

Material	Cerâmica
----------	----------

Características

- Trop-plein assimétrico

Refª	Superfície / cor	B [cm]	H [cm]	T [cm]	Buraco de torneira	Trop-plein	UMV1 [ud.]	EUR/ud.
500.316.01.1	Branco	36	14,85	28	Ao centro	Visível	1	34,20

Combinável

- Coluna Geberit Selnova Square → pág. 179

Acessórios complementares

- Válvula de drenagem Geberit com tampão e com botão de accionamento, para sifão exterior → pág. 210
- Válvula de drenagem Geberit com tampão e com botão de accionamento, para sifão interior → pág. 210
- Sifão de garrafa Geberit para lavatório, saída horizontal → pág. 216
- Conjunto de fixação Geberit para lava-mãos → pág. 210



- Válvula de drenagem Geberit com tampão para sifão e corrente de esferas apenas para lava-mãos com dois furos para torneira

Lava-mãos Geberit Selnova Square

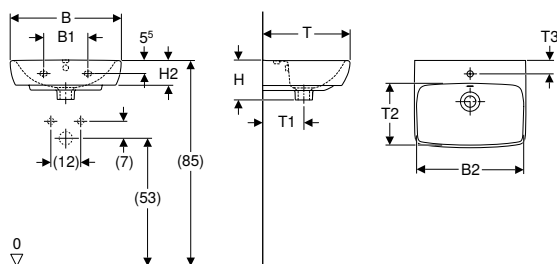

Dados técnicos

Material	Cerâmica
----------	----------

Refª	Superfície / cor	B [cm]	B1 [cm]	B2 [cm]	H [cm]	H1 [cm]	H2 [cm]	H3 [cm]	T [cm]	T1 [cm]	T2 [cm]	T3 [cm]	Buraco de torneira	Trop-plein	UMV1 [ud.]	EUR/ud.
500.322.01.1	Branco	45	18	40	16	83	10	77,5	35	18	21,5	5,5	Ao centro	Visível	1	38,40
500.301.01.1	Branco	50	23	44,5	17	83,5	10	78	42	20	27,5	-	Sem	Visível	1	52,00
500.310.01.1	Branco	50	23	44,5	17	83,5	10	78	42	20	27,5	6	Ao centro	Visível	1	52,00

Combinável

- Coluna Geberit Selnova Square → pág. 179
- Semicoluna Geberit Selnova → pág. 180
- Semicoluna Geberit Selnova Square para lava-mãos → pág. 179

Acessórios complementares

- Válvula de drenagem Geberit com tampão e com botão de accionamento, para sifão exterior → pág. 210
- Válvula de drenagem Geberit com tampão e com botão de accionamento, para sifão interior → pág. 210
- Sifão de garrafa Geberit para lavatório, saída horizontal → pág. 216
- Conjunto de fixação Geberit para lava-mãos → pág. 210



- Semicoluna Geberit Selnova Square apenas para lava-mãos 45 cm
- Semicoluna Geberit Selnova apenas para lava-mãos 50 cm
- Válvula de drenagem Geberit com tampão para sifão e corrente de esferas apenas para lava-mãos de 45 cm com dois furos para torneira

Lava-mãos Geberit Selnova Square compacto

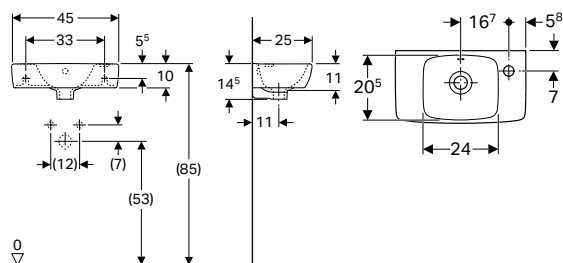

Campos de aplicação

- Adequado para a montagem em casas de banho pequenas e de serviço

Características

- Assimétrico

Dados técnicos

Material	Cerâmica
----------	----------

Refª	Superfície / cor	B [cm]	H [cm]	T [cm]	Buraco de torneira	Trop-plein	Espaço de prateleira	UMV1 [ud.]	EUR/ud.
500.318.01.1	Branco	45	15	25	À direita	Visível	À esquerda	1	38,40
500.319.01.1	Branco	45	15	25	À esquerda	Visível	À direita	1	38,40

Combinável

- Coluna Geberit Selnova Square → pág. 179

Acessórios complementares

- Válvula de drenagem Geberit com tampão e com botão de accionamento, para sifão exterior → pág. 210
- Válvula de drenagem Geberit com tampão e com botão de accionamento, para sifão interior → pág. 210
- Sifão de garrafa Geberit para lavatório, saída horizontal → pág. 216
- Conjunto de fixação Geberit para lava-mãos → pág. 210

Lava-mãos Geberit Selnova com trop-plein assimétrico

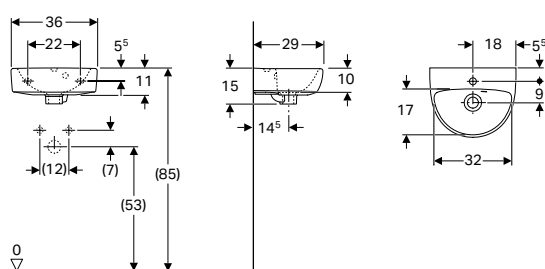

Dados técnicos

Material	Cerâmica
----------	----------

Características

- Trop-plein assimétrico

Refª	Superfície / cor	B [cm]	H [cm]	T [cm]	Buraco de torneira	Trop-plein	UMV1 [ud.]	EUR/ud.
500.320.01.1	Branco	36	15	29	Ao centro	Visível	1	29,90

Acessórios complementares

- Válvula de drenagem Geberit com tampão e com botão de accionamento, para sifão exterior → pág. 210
- Válvula de drenagem Geberit com tampão e com botão de accionamento, para sifão interior → pág. 210
- Sifão de garrafa Geberit para lavatório, saída horizontal → pág. 216
- Conjunto de fixação Geberit para lava-mãos → pág. 210



- Válvula de drenagem Geberit com tampão para sifão e corrente de esferas apenas para lava-mãos com dois furos para torneira

Lava-mãos Geberit Selnova

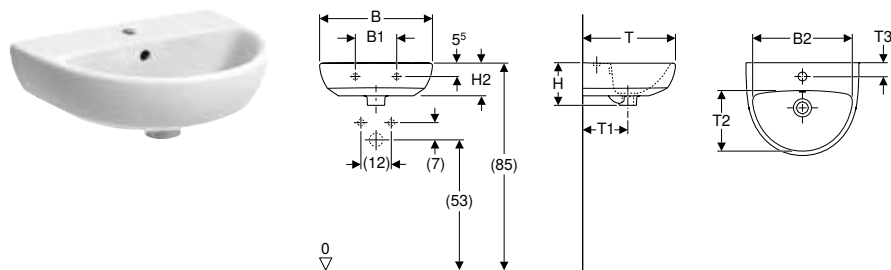

Dados técnicos

Material	Cerâmica
----------	----------

Ref ^a	Superfície / cor	B [cm]	B1 [cm]	B2 [cm]	H [cm]	H1 [cm]	H2 [cm]	H3 [cm]	T [cm]	T1 [cm]	T2 [cm]	T3 [cm]	Buraco de torneira Trop-plein	UMV1 [ud.]	EUR/ud.	
500.324.01.1	Branco	45	16,5	39,5	17	83	13	77,5	37	18	24	5,5	Ao centro	Visível	1	34,20
500.294.01.1	Branco	50	23	42,7	18	84	14,2	78,4	41	19,5	26	-	Sem	Visível	1	47,00
500.295.01.1	Branco	50	23	42,7	18	84	14,2	78,4	41	19,5	26	6,5	Ao centro	Visível	1	47,00

Combinável

- Semicoluna Geberit Selnova → pág. 180
- Coluna Geberit Selnova → pág. 178

Acessórios complementares

- Válvula de drenagem Geberit com tampão e com botão de accionamento, para sifão exterior → pág. 210
- Válvula de drenagem Geberit com tampão e com botão de accionamento, para sifão interior → pág. 210
- Sifão de garrafa Geberit para lavatório, saída horizontal → pág. 216
- Conjunto de fixação Geberit para lava-mãos → pág. 210



- Semicoluna Geberit Smyle apenas para lava-mãos de 45 cm
- Semicoluna Geberit Selnova apenas para lava-mãos 50 cm
- Válvula de drenagem Geberit com tampão para sifão e corrente de esferas apenas para lava-mãos com dois furos para torneira

Lava-mãos de canto

Lava-mãos de canto Geberit Selnova

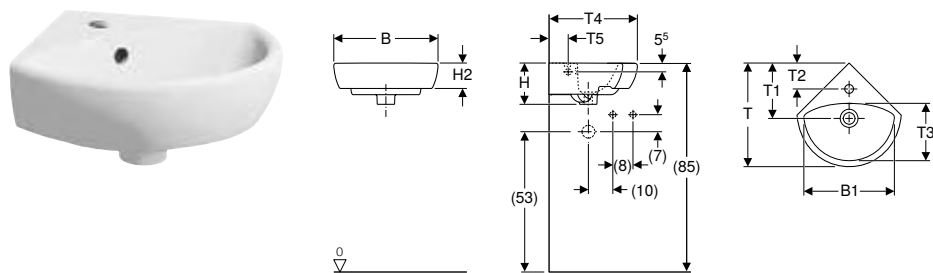

Campos de aplicação

- Para a instalação de canto

Dados técnicos

Material	Cerâmica
----------	----------

Ref ^a	Superfície / cor	B [cm]	B1 [cm]	H [cm]	H1 [cm]	H2 [cm]	T [cm]	T1 [cm]	T2 [cm]	T3 [cm]	T4 [cm]	T5 [cm]	Buraco de torneira	Trop-plein	UMV1 [ud.]	EUR/ud.
500.326.01.1	Branco	41,4	36	16,4	58	10	41,2	22	10,3	22,5	35	9,1	Ao centro	Visível	1	38,40
500.327.01.1	Branco	59	53	17,8	55	13	56	28,3	16,5	31,5	50	14,5	Ao centro	Visível	1	59,80

Combinável

- Coluna Geberit Selnova → pág. 178

Acessórios complementares

- Válvula de drenagem Geberit com tampão e com botão de accionamento, para sifão exterior → pág. 210
- Válvula de drenagem Geberit com tampão e com botão de accionamento, para sifão interior → pág. 210
- Sifão de garrafa Geberit para lavatório, saída horizontal → pág. 216
- Conjunto de fixação Geberit para lava-mãos → pág. 210



- Coluna Geberit Selnova apenas para lava-mãos de canto 50 cm

Lavatórios

Lavatório Geberit Selnova

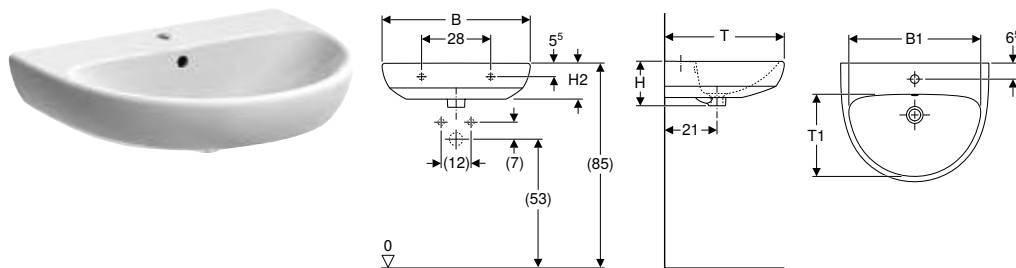

Dados técnicos

Material	Cerâmica
----------	----------

Refª	Superfície / cor	B [cm]	B1 [cm]	H [cm]	H1 [cm]	H2 [cm]	H3 [cm]	T [cm]	T1 [cm]	Buraco de torneira	Trop-plein	UMV1 [ud.]	EUR/ud.
500.304.01.1	Branco	55	47,5	18	84	14,5	78,5	44	29	Sem	Visível	1	51,20
500.315.01.1	Branco	55	47,5	18	84	14,5	78,5	44	29	Ao centro	Visível	1	51,20
500.305.01.1	Branco	60	53,5	18	83	14,5	77,5	48	33	Ao centro	Visível	1	53,40
500.297.01.1	Branco	65	58	18,5	85,5	15	80	50	35	Ao centro	Visível	1	68,30

Combinável

- Semicoluna Geberit Selnova → pág. 180
- Coluna Geberit Selnova → pág. 178

Acessórios complementares

- Válvula de drenagem Geberit com tampão e com botão de accionamento, para sifão exterior → pág. 210
- Válvula de drenagem Geberit com tampão e com botão de accionamento, para sifão interior → pág. 210
- Sifão de garrafa Geberit para lavatório, saída horizontal → pág. 216
- Conjunto de fixação Geberit para lavatório → pág. 210



- Válvula de drenagem Geberit com tampão para sifão e corrente de esferas apenas para lavatório com dois furos para torneira

Lavatório Geberit Selnova Square

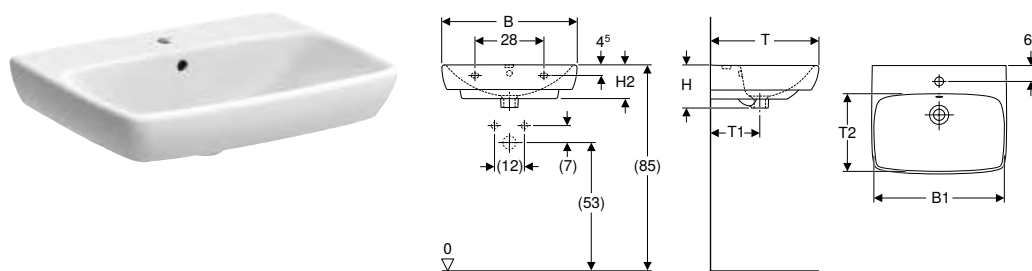

Dados técnicos

Material	Cerâmica
----------	----------

Refª	Superfície / cor	B [cm]	B1 [cm]	Largura de móvel [cm]	H [cm]	H1 [cm]	H2 [cm]	H3 [cm]	T [cm]	T1 [cm]	T2 [cm]	Buraco de torneira	Trop-plein	UMV1 [ud.]	EUR/ud.
500.290.01.1	Branco	55	47,5	46,4	17	83	14	78,5	44	20	29	Ao centro	Visível	1	55,50
500.291.01.1	Branco	55	47,5	46,4	17	83	14	78,5	44	20	29	Sem	Visível	1	55,50
500.300.01.1	Branco	60	54,5	49,3	18	85	14,5	79,5	46	21	30,5	Ao centro	Visível	1	57,70
500.299.01.1	Branco	65	61	54,4	18	85	14,5	79,5	48	21	32	Ao centro	Visível	1	74,70



Geberit Selnova

Lavatórios
Lavatórios semiencastrados

Combinável

- Coluna Geberit Selnova Square → pág. 179
- Semicoluna Geberit Selnova → pág. 180
- Coluna Geberit Selnova → pág. 178

Acessórios complementares

- Válvula de drenagem Geberit com tampão e com botão de accionamento, para sifão exterior → pág. 210
- Válvula de drenagem Geberit com tampão e com botão de accionamento, para sifão interior → pág. 210
- Sifão de garrafa Geberit para lavatório, saída horizontal → pág. 216
- Conjunto de fixação Geberit para lavatório → pág. 210



- Coluna Geberit Selnova Square apenas para lavatórios 55–60 cm
- Coluna Geberit Selnova apenas para lavatório 65 cm

Lavatórios semiencastrados

Lavatório semiencastrado Geberit Selnova Square

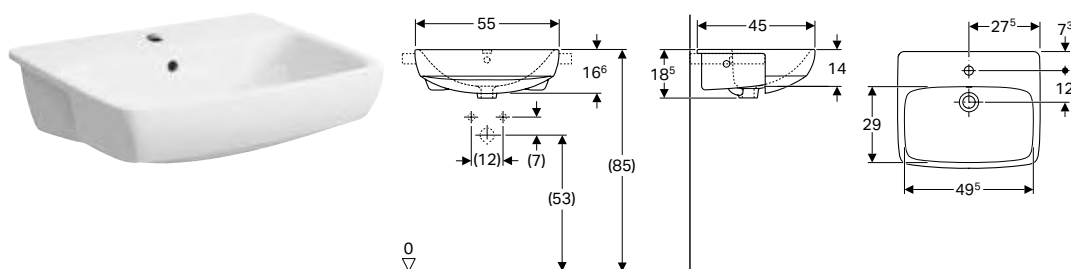

Campos de aplicação

- Para a montagem em bancadas de lavatórios

Fornecimento

- Material de fixação

Dados técnicos

Material	Cerâmica
----------	----------

Ref ^a	Superfície / cor	B [cm]	H [cm]	T [cm]	Buraco de torneira	Trop-plein	UMV1 [ud.]	EUR/ud.
500.313.01.1	Branco	55	18,5	44	Ao centro	Visível	1	93,80
500.314.01.1	Branco	55	18,5	44	À esquerda e à direita	Visível	1	93,80

Acessórios complementares

- Válvula de drenagem Geberit com tampão e com botão de accionamento, para sifão exterior → pág. 210
- Válvula de drenagem Geberit com tampão e com botão de accionamento, para sifão interior → pág. 210
- Sifão de garrafa Geberit para lavatório, saída horizontal → pág. 216



- Válvula de drenagem Geberit com tampão para sifão e corrente de esferas apenas para lavatório semiencastrado com dois furos para torneira

Lavatório semiencastrado Geberit Selnova

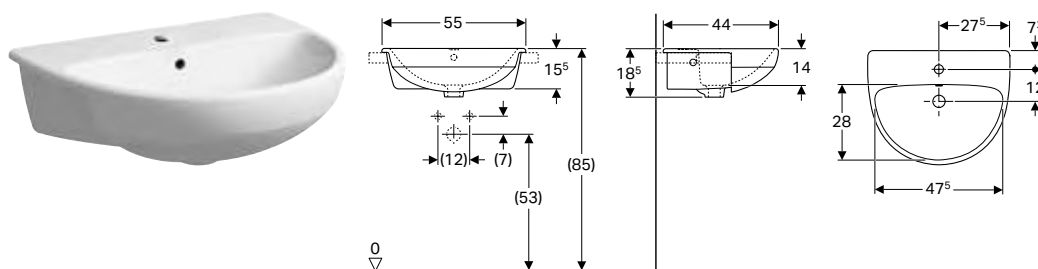

Campos de aplicação

- Para a montagem em bancadas de lavatórios

Fornecimento

- Material de fixação

Dados técnicos

Material	Cerâmica
----------	----------

Refª	Superfície / cor	B [cm]	H [cm]	T [cm]	Buraco de torneira	Trop-plein	UMV1 [ud.]	EUR/ud.
500.311.01.1	Branco	55	18,5	44	Ao centro	Visível	1	72,60
500.312.01.1	Branco	55	18,5	44	À esquerda e à direita	Visível	1	72,60

Acessórios complementares

- Válvula de drenagem Geberit com tampão e com botão de accionamento, para sifão exterior → pág. 210
- Válvula de drenagem Geberit com tampão e com botão de accionamento, para sifão interior → pág. 210
- Sifão de garrafa Geberit para lavatório, saída horizontal → pág. 216



- Válvula de drenagem Geberit com tampão para sifão e corrente de esferas apenas para lavatório semiencastrado com dois furos para torneira

Lavatórios encastrados

Lavatório encastrado Geberit Selnova Square

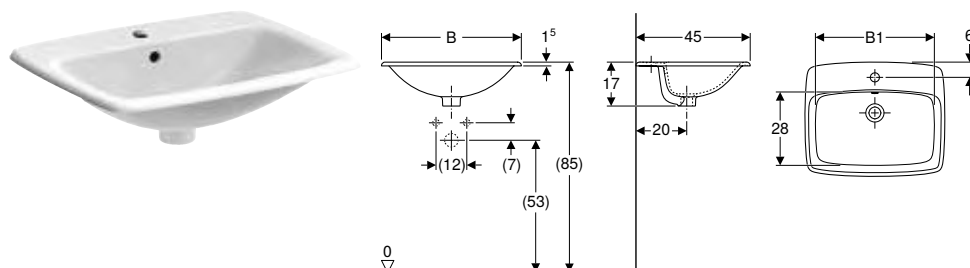

Campos de aplicação

- Para a montagem em bancadas de lavatórios

Fornecimento

- Material de fixação

Dados técnicos

Material	Cerâmica
----------	----------

Refª	Superfície / cor	B [cm]	B1 [cm]	H [cm]	T [cm]	Buraco de torneira	Trop-plein	UMV1 [ud.]	EUR/ud.
500.306.01.1	Branco	55	46	17,3	45	Ao centro	Visível	1	81,10
500.307.01.1	Branco	60	50	17,3	45	Ao centro	Visível	1	85,40

Acessórios complementares

- Válvula de drenagem Geberit com tampão e com botão de accionamento, para sifão exterior → pág. 210
- Válvula de drenagem Geberit com tampão e com botão de accionamento, para sifão interior → pág. 210
- Sifão de garrafa Geberit para lavatório, saída horizontal → pág. 216

Lavatórios de encastrar por baixo

Lavatório de encastrar por baixo Geberit Selnova Square

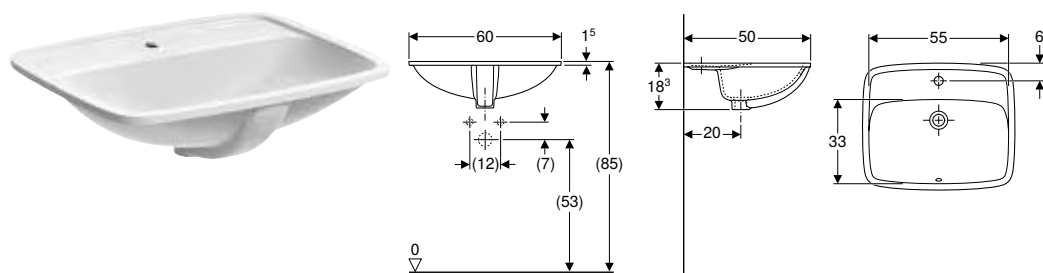

Dados técnicos

Material	Cerâmica
----------	----------

Fornecimento

- Material de fixação

Refª	Superfície / cor	B [cm]	B1 [cm]	H [cm]	T [cm]	Buraco de		UMV1 [ud.]	EUR/ud.	
						T1 [cm]	torneira Trop-plein			
500.308.01.1	Branco	60	55	18,3	50	33	Ao centro	Visível	1	93,90

Acessórios complementares

- Válvula de drenagem Geberit com tampão e com botão de accionamento, para sifão exterior → pág. 210
- Válvula de drenagem Geberit com tampão e com botão de accionamento, para sifão interior → pág. 210
- Sifão de garrafa Geberit para lavatório, saída horizontal → pág. 216

Colunas

Coluna Geberit Selnova

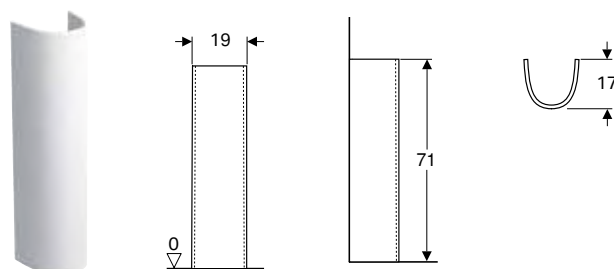

Dados técnicos

Material	Cerâmica
----------	----------

Refª	Superfície / cor	UMV1 [ud.]	EUR/ud.
500.341.01.1	Branco	1	39,20

Combinável

- Lavatório Geberit Smyle Square → pág. 146
- Lavatório Geberit Smyle → pág. 145
- Lava-mãos Geberit Selnova → pág. 174
- Lavatório Geberit Selnova Comfort sem barreiras → pág. 196
- Lavatório Geberit Selnova → pág. 175
- Lavatório Geberit Selnova Square → pág. 175
- Lava-mãos de canto Geberit Selnova → pág. 174

Coluna Geberit Selnova Square

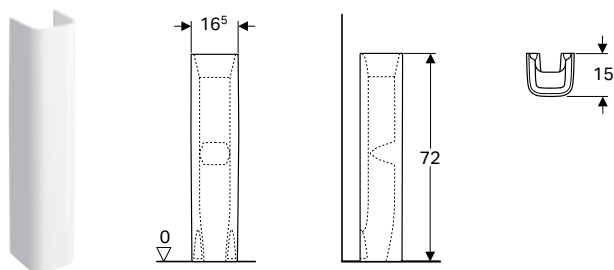

Dados técnicos

Material	Cerâmica
----------	----------

Refª	Superfície / cor	UMV1 [ud.]	EUR/ud.
500.342.01.1	Branco	1	42,70

Combinável

- Lava-mãos Geberit Smyle Square com trop-plein assimétrico → pág. 144
- Lavatório Geberit Smyle Square → pág. 146
- Lavatório Geberit Selnova Square → pág. 175
- Lava-mãos Geberit Selnova Square com trop-plein assimétrico → pág. 172
- Lava-mãos Geberit Selnova Square compacto → pág. 173
- Lava-mãos Geberit Selnova Square → pág. 172
- Lava-mãos Geberit Smyle Square → pág. 144

Semicoluna Geberit Selnova Square para lava-mãos

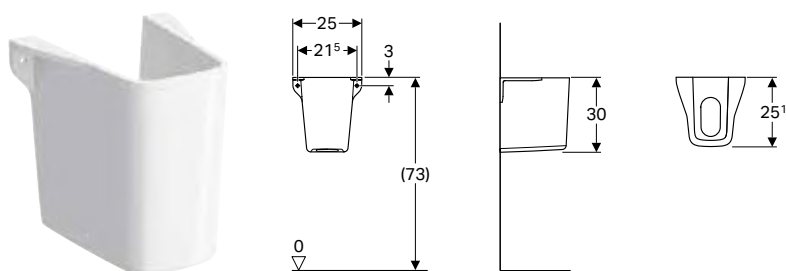

Campos de aplicação

- Para lava-mãos

Dados técnicos

Material	Cerâmica
----------	----------

Refª	Superfície / cor	UMV1 [ud.]	EUR/ud.
500.328.01.1	Branco	1	42,70

A encomendar adicionalmente

- Material de fixação

Combinável

- Lava-mãos Geberit Selnova Square → pág. 172

Semicoluna Geberit Selnova

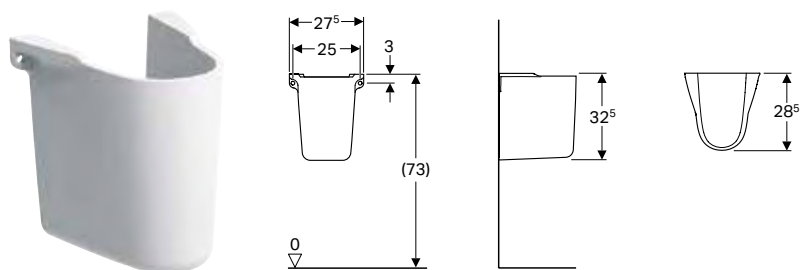

Dados técnicos

Material	Cerâmica
----------	----------

Ref ^a	Superfície / cor	UMV1 [ud.]	EUR/ud.
500.329.01.1	Branco	1	39,20

A encomendar adicionalmente

- Material de fixação

Combinável

- Lava-mãos Geberit Selnova → pág. 174
- Lavatório Geberit Selnova Comfort sem barreiras → pág. 196
- Lavatório Geberit Selnova → pág. 175
- Lavatório Geberit Selnova Square → pág. 175
- Lava-mãos Geberit Selnova Square → pág. 172

Sanitas

Sanitas suspensas

Sanita suspensa de fundo profundo Geberit Selnova Square, Rimfree

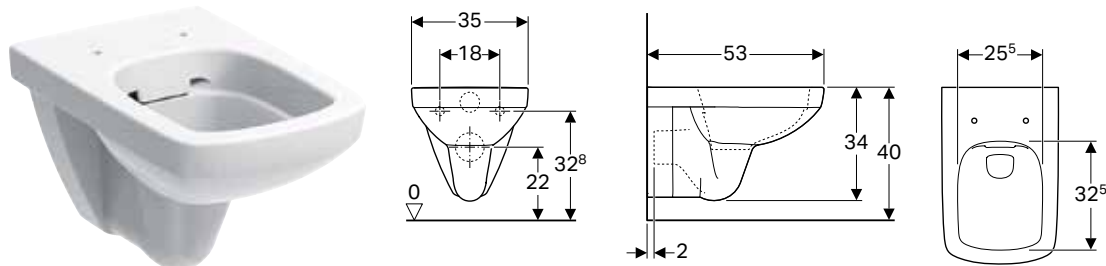

Campos de aplicação

- Para autoclismos de interior
- Para sistemas de descarga por pressão

Dados técnicos

Material	Cerâmica
----------	----------

Características

- Suspenso
- Rimfree
- Classe 1, volume total 6 / 4 l, conforme EN 997
- Classe 2 conforme EN 997

Ref ^a	Superfície / cor	B [cm]	H [cm]	T [cm]	UMV1 [ud.]	EUR/ud.
500.275.01.1	Branco	35	34	53	1	128,10

A encomendar adicionalmente

- Tampo de sanita

Combinável

- Tampo de sanita Geberit Selnova Square → pág. 189
- Tampo de sanita Geberit Selnova Square, dobradiças Quick-Release → pág. 187

Sanita suspensa de fundo profundo Geberit Selnova Square

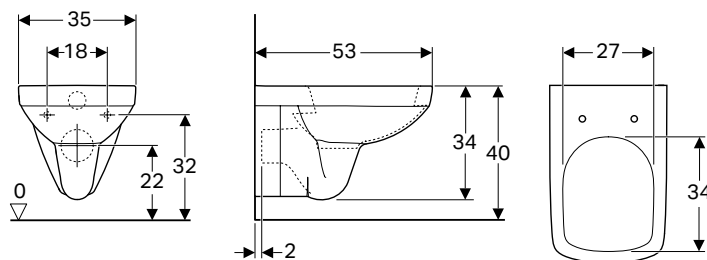

Campos de aplicação

- Para autoclismos de interior
- Para sistemas de descarga por pressão

Características

- Suspenso
- Com rebordo
- Classe 1, volume total 6 / 4 l, conforme EN 997
- Classe 2 conforme EN 997

Dados técnicos

Material	Cerâmica
----------	----------

Ref ^a	Superfície / cor	B [cm]	H [cm]	T [cm]	UMV1 [ud.]	EUR/ud.
500.270.01.1	Branco	35	34	53	1	93,90

A encomendar adicionalmente

- Tampo de sanita

Combinável

- Tampo de sanita Geberit Selnova Square → pág. 189
- Tampo de sanita Geberit Selnova Square, dobradiças Quick-Release → pág. 187

Sanita suspensa de fundo profundo Geberit Selnova Square, compacta

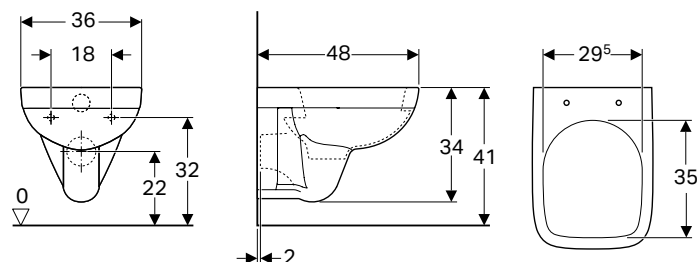

Campos de aplicação

- Para autoclismos de interior
- Para sistemas de descarga por pressão
- Adequado para a montagem em casas de banho pequenas e de serviço

Características

- Suspenso
- Com rebordo
- Classe 1, volume total 6 / 4 l, conforme EN 997
- Classe 2 conforme EN 997
- Compacta

Dados técnicos

Material	Cerâmica
----------	----------

Ref ^a	Superfície / cor	B [cm]	H [cm]	T [cm]	UMV1 [ud.]	EUR/ud.
500.263.01.1	Branco	36	34	48	1	115,30

A encomendar adicionalmente

- Tampo de sanita

Combinável

- Tampo de sanita Geberit Selnova Square → pág. 189
- Tampo de sanita Geberit Selnova Square, dobradiças Quick-Release → pág. 187

Sanita suspensa de fundo profundo Geberit Selnova, Rimfree

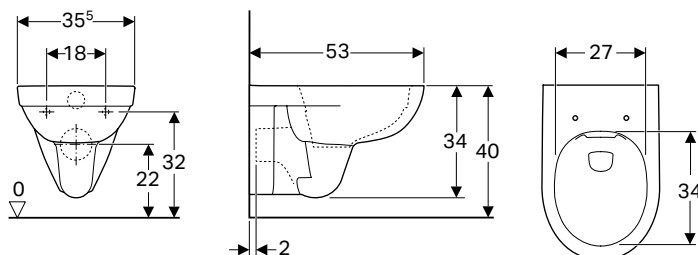

Campos de aplicação

- Para autoclismos de interior
- Para sistemas de descarga por pressão

Características

- Suspenso
- Rimfree
- Classe 1, volume total 6 / 4 l, conforme EN 997
- Classe 2 conforme EN 997

Dados técnicos

Material	Cerâmica
----------	----------

Ref ^a	Superfície / cor	B [cm]	H [cm]	T [cm]	UMV1 [ud.]	EUR/ud.
500.265.01.1	Branco	35,5	34	53	1	119,50

A encomendar adicionalmente

- Tampo de sanita

Combinável

- Tampo de sanita Geberit Selnova → pág. 187
- Tampo de sanita Geberit Selnova → pág. 189
- Tampo de sanita Geberit Selnova, dobradiças Quick-Release → pág. 188
- Tampo de sanita Geberit Selnova com assento para crianças → pág. 188
- Assento de sanita Geberit Selnova → pág. 199

Sanita suspensa de fundo profundo Geberit Selnova

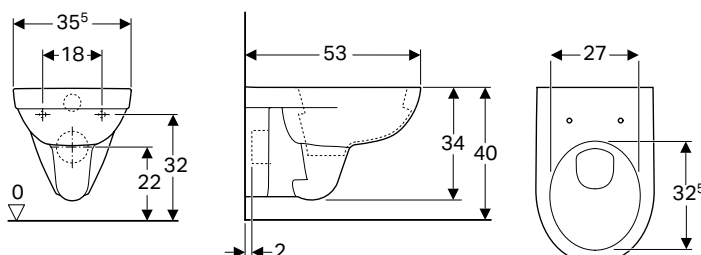

Campos de aplicação

- Para autoclismos de interior
- Para sistemas de descarga por pressão

Características

- Suspenso
- Com rebordo
- Classe 1, volume total 6 / 4 l, conforme EN 997
- Classe 2 conforme EN 997

Dados técnicos

Material	Cerâmica
----------	----------

Ref ^a	Superfície / cor	B [cm]	H [cm]	T [cm]	UMV1 [ud.]	EUR/ud.
500.260.01.1	Branco	35,5	34	53	1	85,40

A encomendar adicionalmente

- Tampo de sanita

Combinável

- Tampo de sanita Geberit Selnova → pág. 187
- Tampo de sanita Geberit Selnova → pág. 189
- Tampo de sanita Geberit Selnova, dobradiças Quick-Release → pág. 188
- Tampo de sanita Geberit Selnova com assento para crianças → pág. 188
- Assento de sanita Geberit Selnova → pág. 199

Sanitas ao chão

Sanita ao chão Geberit Selnova para autoclismo de exterior acoplado, fundo profundo, Rimfree

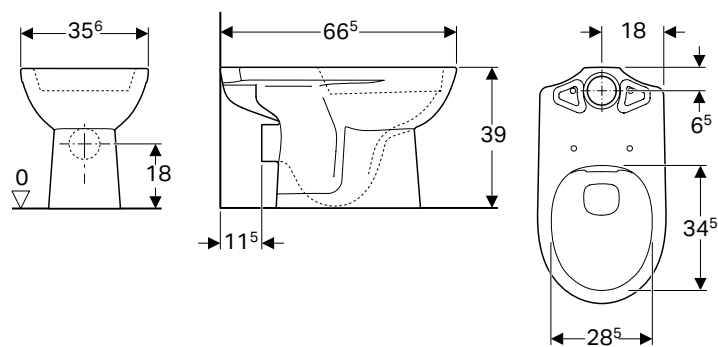

Campos de aplicação

- Para autoclismo de exterior acoplado

Dados técnicos

Material	Cerâmica
----------	----------

Características

- Ao chão
- Rimfree
- Saída horizontal

Ref ^a	Superfície / cor	B [cm]	H [cm]	T [cm]	UMV1 [ud.]	EUR/ud.
500.283.01.1	Branco	35,6	39	66,5	1	243,10

A encomendar adicionalmente

- Autoclismo
- Tampo de sanita

Combinável

- Autoclismo de exterior Geberit Selnova Square acoplado, 2 volumes de descarga, ligação ao abastecimento de água inferior → pág. 190
- Autoclismo de exterior Geberit Selnova Square acoplado, 2 volumes de descarga, ligação ao abastecimento de água lateral → pág. 190
- Autoclismo de exterior Geberit Selnova acoplado, 2 volumes de descarga, ligação ao abastecimento de água inferior → pág. 191
- Autoclismo de exterior Geberit Selnova acoplado, 2 volumes de descarga, ligação ao abastecimento de água lateral → pág. 191
- Tampo de sanita Geberit Selnova → pág. 187
- Tampo de sanita Geberit Selnova → pág. 189
- Tampo de sanita Geberit Selnova, dobradiças Quick-Release → pág. 188
- Tampo de sanita Geberit Selnova com assento para crianças → pág. 188

Sanita ao chão Geberit Selnova para autoclismo de exterior acoplado, fundo profundo, saída vertical

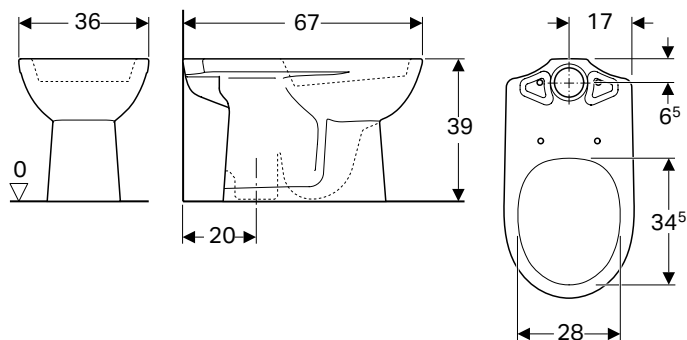

Campos de aplicação

- Para autoclismo de exterior acoplado

Dados técnicos

Material	Cerâmica
----------	----------

Características

- Ao chão
- Com rebordo
- Saída vertical
- Classe 1, volume total 6 l, conforme EN 997
- Classe 2 conforme EN 997

Ref ^a	Superfície / cor	B [cm]	H [cm]	T [cm]	UMV1 [ud.]	EUR/ud.
500.281.01.1	Branco	36	39	67	1	83,40

A encomendar adicionalmente

- Autoclismo
- Tampo de sanita

Combinável

- Autoclismo de exterior Geberit Selnova Square acoplado, 2 volumes de descarga, ligação ao abastecimento de água inferior → pág. 190
- Autoclismo de exterior Geberit Selnova Square acoplado, 2 volumes de descarga, ligação ao abastecimento de água lateral → pág. 190
- Autoclismo de exterior Geberit Selnova acoplado, 2 volumes de descarga, ligação ao abastecimento de água inferior → pág. 191
- Autoclismo de exterior Geberit Selnova acoplado, 2 volumes de descarga, ligação ao abastecimento de água lateral → pág. 191
- Tampo de sanita Geberit Selnova → pág. 187
- Tampo de sanita Geberit Selnova → pág. 189
- Tampo de sanita Geberit Selnova, dobradiças Quick-Release → pág. 188
- Tampo de sanita Geberit Selnova com assento para crianças → pág. 188

Sanita ao chão Geberit Selnova para autoclismo de exterior acoplado, fundo profundo, saída horizontal

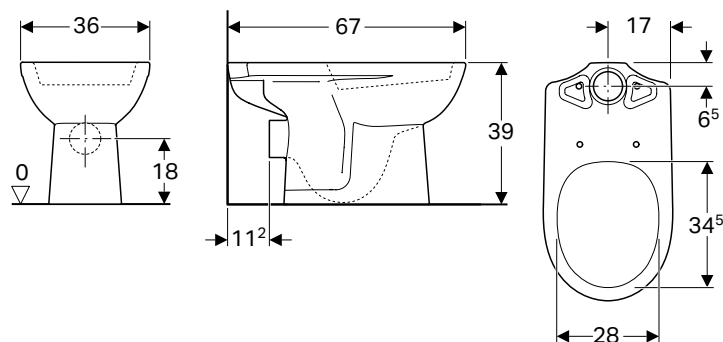

Campos de aplicação

- Para autoclismo de exterior acoplado

Dados técnicos

Material	Cerâmica
----------	----------

Características

- Ao chão
- Com rebordo
- Saída horizontal

Ref ^a	Superfície / cor	B [cm]	H [cm]	T [cm]	UMV1 [ud.]	EUR/ud.
500.282.01.1	Branco	36	39	67	1	68,30

A encomendar adicionalmente

- Autoclismo
- Tampo de sanita

Combinável

- Autoclismo de exterior Geberit Selnova Square acoplado, 2 volumes de descarga, ligação ao abastecimento de água inferior → pág. 190
- Autoclismo de exterior Geberit Selnova Square acoplado, 2 volumes de descarga, ligação ao abastecimento de água lateral → pág. 190
- Autoclismo de exterior Geberit Selnova acoplado, 2 volumes de descarga, ligação ao abastecimento de água inferior → pág. 191
- Autoclismo de exterior Geberit Selnova acoplado, 2 volumes de descarga, ligação ao abastecimento de água lateral → pág. 191
- Tampo de sanita Geberit Selnova → pág. 187
- Tampo de sanita Geberit Selnova → pág. 189
- Tampo de sanita Geberit Selnova, dobradiças Quick-Release → pág. 188
- Tampo de sanita Geberit Selnova com assento para crianças → pág. 188

Sanita ao chão Geberit Selnova para autoclismo de exterior acoplado, fundo profundo, forma semifechada, Rimfree

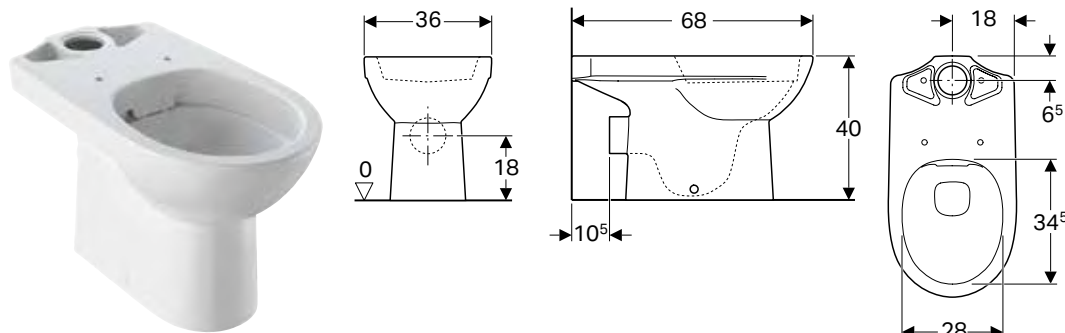

Campos de aplicação

- Para autoclismo de exterior acoplado

Dados técnicos

Material	Cerâmica
----------	----------

Características

- Ao chão
- Rimfree
- Saída horizontal
- Forma semifechada

Fornecimento

- Material de fixação

Refª	Superfície / cor	B [cm]	H [cm]	T [cm]	UMV1 [ud.]	EUR/ud.
500.285.01.1	Branco	36	40	68	1	266,00

A encomendar adicionalmente

- Autoclismo
- Tampo de sanita

Combinável

- Autoclismo de exterior Geberit Selnova Square acoplado, 2 volumes de descarga, ligação ao abastecimento de água inferior → pág. 190
- Autoclismo de exterior Geberit Selnova Square acoplado, 2 volumes de descarga, ligação ao abastecimento de água lateral → pág. 190
- Autoclismo de exterior Geberit Selnova acoplado, 2 volumes de descarga, ligação ao abastecimento de água inferior → pág. 191
- Autoclismo de exterior Geberit Selnova acoplado, 2 volumes de descarga, ligação ao abastecimento de água lateral → pág. 191
- Tampo de sanita Geberit Selnova → pág. 187
- Tampo de sanita Geberit Selnova → pág. 189
- Tampo de sanita Geberit Selnova, dobradiças Quick-Release → pág. 188
- Tampo de sanita Geberit Selnova com assento para crianças → pág. 188

Sanita ao chão Geberit Selnova para autoclismo de exterior acoplado, fundo profundo, saída horizontal, forma semifechada

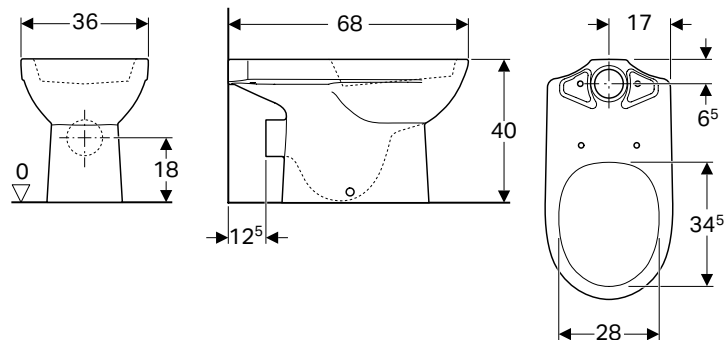

Campos de aplicação

- Para autoclismo de exterior acoplado

Dados técnicos

Material	Cerâmica
----------	----------

Características

- Ao chão
- Com rebordo
- Saída horizontal
- Forma semifechada

Fornecimento

- Material de fixação

Ref ^a	Superfície / cor	B [cm]	H [cm]	T [cm]	UMV1 [ud.]	EUR/ud.
500.287.01.1	Branco	36	40	68	1	105,50

A encomendar adicionalmente

- Autoclismo
- Tampo de sanita

Combinável

- Autoclismo de exterior Geberit Selnova Square acoplado, 2 volumes de descarga, ligação ao abastecimento de água inferior → pág. 190
- Autoclismo de exterior Geberit Selnova Square acoplado, 2 volumes de descarga, ligação ao abastecimento de água lateral → pág. 190
- Autoclismo de exterior Geberit Selnova acoplado, 2 volumes de descarga, ligação ao abastecimento de água inferior → pág. 191
- Autoclismo de exterior Geberit Selnova acoplado, 2 volumes de descarga, ligação ao abastecimento de água lateral → pág. 191
- Tampo de sanita Geberit Selnova → pág. 187
- Tampo de sanita Geberit Selnova → pág. 189
- Tampo de sanita Geberit Selnova, dobradiças Quick-Release → pág. 188
- Tampo de sanita Geberit Selnova com assento para crianças → pág. 188

Sanita ao chão de fundo profundo Geberit Selnova, alinhada à parede, forma semifechada

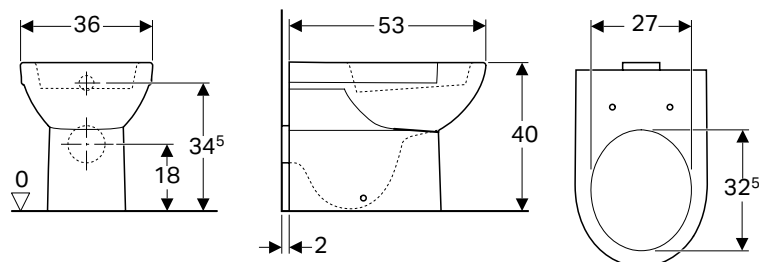

Campos de aplicação

- Para autoclismos de interior

Dados técnicos

Material	Cerâmica
----------	----------

Características

- Ao chão
- Com rebordo
- Saída horizontal
- Classe 2 conforme EN 997
- Classe 1, volume total 6 l, conforme EN 997
- Forma semifechada

Fornecimento

- Material de fixação

Ref ^a	Superfície / cor	B [cm]	H [cm]	T [cm]	UMV1 [ud.]	EUR/ud.
500.286.01.1	Branco	36	40	53	1	177,00

A encomendar adicionalmente

- Tampo de sanita

Combinável

- Tampo de sanita Geberit Selnova → pág. 187
- Tampo de sanita Geberit Selnova → pág. 189
- Tampo de sanita Geberit Selnova, dobradiças Quick-Release → pág. 188
- Tampo de sanita Geberit Selnova com assento para crianças → pág. 188

Tampos de sanita

Tampo de sanita Geberit Selnova

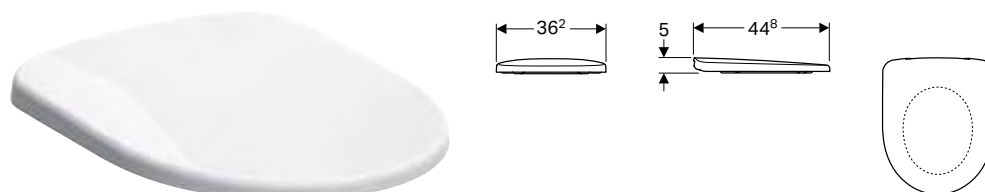

Dados técnicos

Material	Duroplast
----------	-----------

Refª	Superfície / cor	Abaixamento automático	Fixação	Material de dobradiça	UMV1 [ud.]	EUR/ud.
500.330.01.1	Branco	Não	De baixo	Plástico	1	25,60

Combinável

- Sanita ao chão Geberit Selnova para autoclismo de exterior acoplado, fundo profundo, saída horizontal, forma semifechada → pág. 186
- Sanita ao chão Geberit Selnova para autoclismo de exterior acoplado, fundo profundo, saída vertical → pág. 184
- Sanita ao chão Geberit Selnova para autoclismo de exterior acoplado, fundo profundo, saída horizontal → pág. 184
- Sanita ao chão Geberit Selnova para autoclismo de exterior acoplado, fundo profundo, Rimfree → pág. 183
- Sanita ao chão Geberit Selnova para autoclismo de exterior acoplado, fundo profundo, forma semifechada, Rimfree → pág. 185
- Sanita ao chão de fundo profundo Geberit Selnova, alinhada à parede, forma semifechada → pág. 186
- Sanita suspensa de fundo profundo Geberit Selnova → pág. 182
- Sanita suspensa de fundo profundo Geberit Selnova, Rimfree → pág. 182

Tampo de sanita Geberit Selnova Square, dobradiças Quick-Release

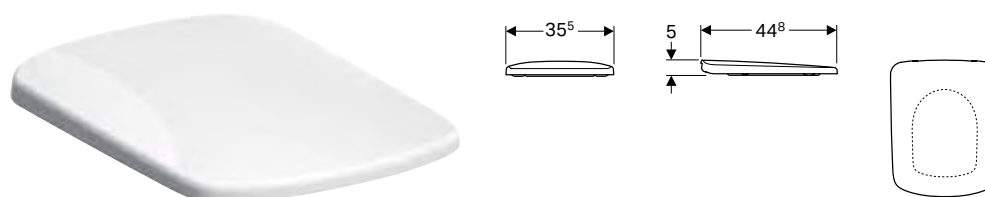

Dados técnicos

Material	Duroplast
----------	-----------

Características

- Tampa de sanita sobreposta

Refª	Superfície / cor	Dobradiças de fixação rápida	Abaixamento automático	Fixação	Material de dobradiça	UMV1 [ud.]	EUR/ud.
500.336.01.1	Branco	Sim	Sim	De cima	Latão cromado	1	76,90

Combinável

- Sanita suspensa de fundo profundo Geberit Selnova Square → pág. 181
- Sanita suspensa de fundo profundo Geberit Selnova Square, Rimfree → pág. 180
- Sanita suspensa de fundo profundo Geberit Selnova Square, compacta → pág. 181

Tampo de sanita Geberit Selnova com assento para crianças

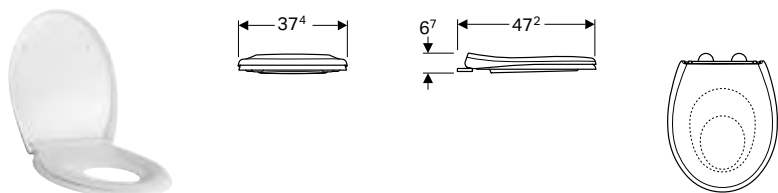

Dados técnicos

Material	Duroplast
----------	-----------

Características

- Tampo de sanita sobreposta
- Assento de sanita pequeno adequado para crianças
- Ímanes integrados contra o deslocamento do assento de sanita para crianças

Ref ^a	Superfície / cor	Dobradiças de fixação rápida	Abaixamento automático	Fixação	Material de dobradiça	UMV1 [ud.]	EUR/ud.
500.339.01.1	Branco	Sim	Sim	De cima	Latão cromado	1	85,40

Combinável

- Sanita ao chão Geberit Selnova para autoclismo de exterior acoplado, fundo profundo, saída horizontal, forma semifechada → pág. 186
- Sanita ao chão Geberit Selnova para autoclismo de exterior acoplado, fundo profundo, saída vertical → pág. 184
- Sanita ao chão Geberit Selnova para autoclismo de exterior acoplado, fundo profundo, saída horizontal → pág. 184
- Sanita ao chão Geberit Selnova para autoclismo de exterior acoplado, fundo profundo, Rimfree → pág. 183
- Sanita ao chão Geberit Selnova para autoclismo de exterior acoplado, fundo profundo, forma semifechada, Rimfree → pág. 185
- Sanita ao chão de fundo profundo Geberit Selnova, alinhada à parede, forma semifechada → pág. 186
- Sanita suspensa de fundo profundo Geberit Selnova → pág. 182
- Sanita suspensa de fundo profundo Geberit Selnova, Rimfree → pág. 182
- Sanita ao chão Geberit Selnova Comfort para autoclismo de exterior acoplado, fundo profundo, elevado → pág. 198

Tampo de sanita Geberit Selnova, dobradiças Quick-Release

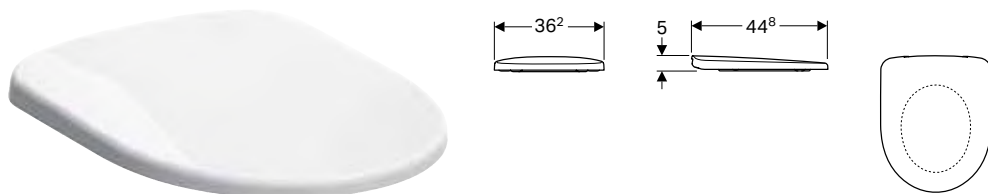

Dados técnicos

Material	Duroplast
----------	-----------

Características

- Tampo de sanita sobreposta

Ref ^a	Superfície / cor	Dobradiças de fixação rápida	Abaixamento automático	Fixação	Material de dobradiça	UMV1 [ud.]	EUR/ud.
500.335.01.1	Branco	Sim	Sim	De cima	Latão cromado	1	68,30

Combinável

- Sanita ao chão Geberit Selnova para autoclismo de exterior acoplado, fundo profundo, saída horizontal, forma semifechada → pág. 186
- Sanita ao chão Geberit Selnova para autoclismo de exterior acoplado, fundo profundo, saída vertical → pág. 184
- Sanita ao chão Geberit Selnova para autoclismo de exterior acoplado, fundo profundo, saída horizontal → pág. 184
- Sanita ao chão Geberit Selnova para autoclismo de exterior acoplado, fundo profundo, Rimfree → pág. 183
- Sanita ao chão Geberit Selnova para autoclismo de exterior acoplado, fundo profundo, forma semifechada, Rimfree → pág. 185
- Sanita ao chão de fundo profundo Geberit Selnova, alinhada à parede, forma semifechada → pág. 186
- Sanita suspensa de fundo profundo Geberit Selnova → pág. 182
- Sanita suspensa de fundo profundo Geberit Selnova, Rimfree → pág. 182

Tampo de sanita Geberit Selnova

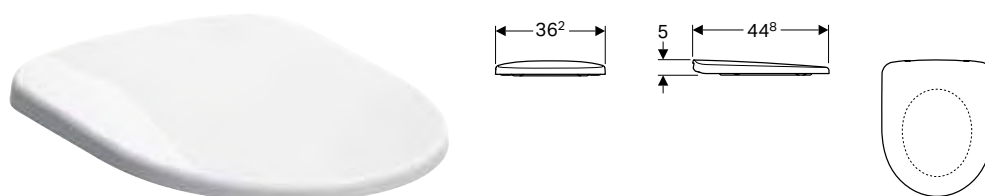

Dados técnicos

Material	Duroplast
----------	-----------

Refª	Superfície / cor	Abaixamento automático	Fixação	Material de dobradiça	UMV1 [ud.]	EUR/ud.
500.331.01.1	Branco	Não	De baixo	Aço inoxidável	1	34,20
500.333.01.1	Branco	Sim	De cima	Latão cromado	1	55,50
500.337.01.1	Branco	Não	De cima	Aço inoxidável	1	38,40

Combinável

- Sanita ao chão Geberit Selnova Comfort para autoclismo de exterior acoplado, fundo profundo, elevado → pág. 198
- Sanita ao chão Geberit Selnova para autoclismo de exterior acoplado, fundo profundo, saída horizontal, forma semifechada → pág. 186
- Sanita ao chão Geberit Selnova para autoclismo de exterior acoplado, fundo profundo, saída vertical → pág. 184
- Sanita ao chão Geberit Selnova para autoclismo de exterior acoplado, fundo profundo, saída horizontal → pág. 184
- Sanita ao chão Geberit Selnova para autoclismo de exterior acoplado, fundo profundo, Rimfree → pág. 183
- Sanita ao chão Geberit Selnova para autoclismo de exterior acoplado, fundo profundo, forma semifechada, Rimfree → pág. 185
- Sanita ao chão de fundo profundo Geberit Selnova, alinhada à parede, forma semifechada → pág. 186
- Sanita suspensa de fundo profundo Geberit Selnova → pág. 182
- Sanita suspensa de fundo profundo Geberit Selnova, Rimfree → pág. 182

Tampo de sanita Geberit Selnova Square

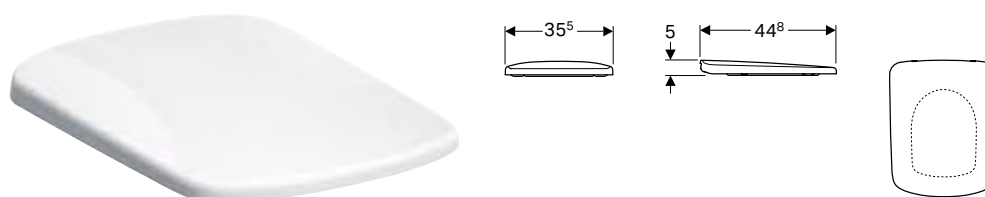

Dados técnicos

Material	Duroplast
----------	-----------

Características

- Tampo de sanita sobreposta

Refª	Superfície / cor	Abaixamento automático	Fixação	Material de dobradiça	UMV1 [ud.]	EUR/ud.
500.332.01.1	Branco	Não	De baixo	Aço inoxidável	1	42,70
500.334.01.1	Branco	Sim	De cima	Latão cromado	1	64,10
500.338.01.1	Branco	Não	De cima	Aço inoxidável	1	47,00

Combinável

- Sanita suspensa de fundo profundo Geberit Selnova Square → pág. 181
- Sanita suspensa de fundo profundo Geberit Selnova Square, Rimfree → pág. 180
- Sanita suspensa de fundo profundo Geberit Selnova Square, compacta → pág. 181

Autoclismos de exterior

Autoclismos de exterior para sanitas, de cerâmica

Autoclismo de exterior Geberit Selnova Square acoplado, 2 volumes de descarga, ligação ao abastecimento de água lateral

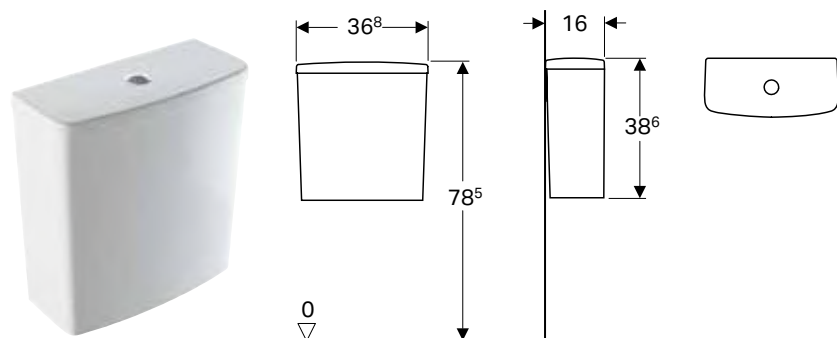

Dados técnicos

Volume de descarga definições de fábrica	6 e 3 l
Maior volume de descarga	4 / 6 l
Gama de ajuste do menor volume de descarga	2,6 / 3 l
Material	Cerâmica

Características

- Acoplado
- Descarga dupla
- Ligação ao abastecimento de água lateral
- Classe 1, volume total 6 l, conforme EN 997

Ref ^a	Superfície / cor	B [cm]	H [cm]	T [cm]	UMV1 [ud.]	EUR/ud.
500.267.01.1	Branco	36,8	38,6	16	1	68,30

Combinável

- Sanita ao chão Geberit Selnova Comfort para autoclismo de exterior acoplado, fundo profundo, elevado → pág. 198
- Sanita ao chão Geberit Selnova para autoclismo de exterior acoplado, fundo profundo, saída horizontal, forma semifechada → pág. 186
- Sanita ao chão Geberit Selnova para autoclismo de exterior acoplado, fundo profundo, saída vertical → pág. 184
- Sanita ao chão Geberit Selnova para autoclismo de exterior acoplado, fundo profundo, saída horizontal → pág. 184
- Sanita ao chão Geberit Selnova para autoclismo de exterior acoplado, fundo profundo, Rimfree → pág. 183
- Sanita ao chão Geberit Selnova para autoclismo de exterior acoplado, fundo profundo, forma semifechada, Rimfree → pág. 185

Autoclismo de exterior Geberit Selnova Square acoplado, 2 volumes de descarga, ligação ao abastecimento de água inferior

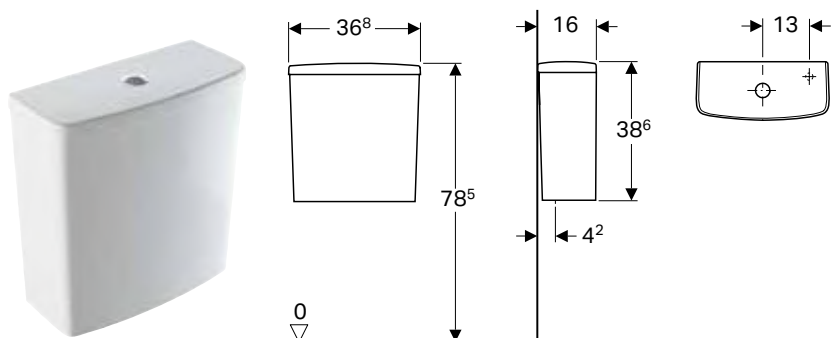

Dados técnicos

Volume de descarga definições de fábrica	4 e 2,6 l
Maior volume de descarga	4 / 6 l
Gama de ajuste do menor volume de descarga	2,6 / 4 l
Material	Cerâmica

Características

- Acoplado
- Descarga dupla
- Ligação ao abastecimento de água inferior

Ref ^a	Superfície / cor	B [cm]	H [cm]	T [cm]	UMV1 [ud.]	EUR/ud.
500.266.01.1	Branco	36,8	38,6	16	1	68,30

Combinável

- Sanita ao chão Geberit Selnova Comfort para autoclismo de exterior acoplado, fundo profundo, elevado → pág. 198
- Sanita ao chão Geberit Selnova para autoclismo de exterior acoplado, fundo profundo, saída horizontal, forma semifechada → pág. 186
- Sanita ao chão Geberit Selnova para autoclismo de exterior acoplado, fundo profundo, saída vertical → pág. 184
- Sanita ao chão Geberit Selnova para autoclismo de exterior acoplado, fundo profundo, saída horizontal → pág. 184
- Sanita ao chão Geberit Selnova para autoclismo de exterior acoplado, fundo profundo, Rimfree → pág. 183
- Sanita ao chão Geberit Selnova para autoclismo de exterior acoplado, fundo profundo, forma semifechada, Rimfree → pág. 185

Autoclismo de exterior Geberit Selnova acoplado, 2 volumes de descarga, ligação ao abastecimento de água inferior

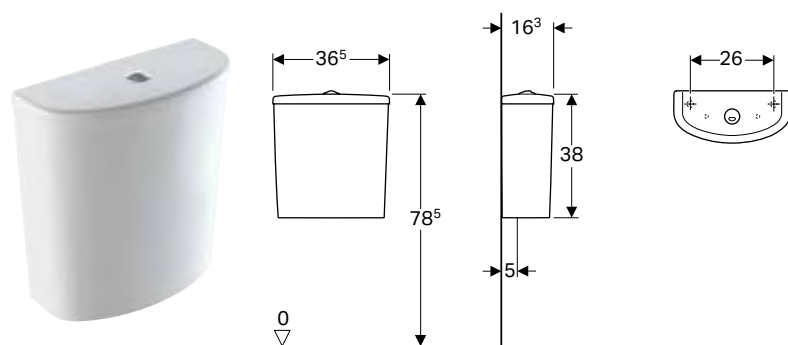

Dados técnicos

Volume de descarga definições de fábrica	4 e 2,6 l
Maior volume de descarga	4 / 6 l
Gama de ajuste do menor volume de descarga	2,6 / 4 l
Material	Cerâmica

Características

- Acoplado
- Descarga dupla
- Ligação ao abastecimento de água inferior

Refª	Superfície / cor	B [cm]	H [cm]	T [cm]	UMV1 [ud.]	EUR/ud.
500.268.01.1	Branco	36,5	38	16,3	1	64,10

Combinável

- Sanita ao chão Geberit Selnova Comfort para autoclismo de exterior acoplado, fundo profundo, elevado → pág. 198
- Sanita ao chão Geberit Selnova para autoclismo de exterior acoplado, fundo profundo, saída horizontal, forma semifechada → pág. 186
- Sanita ao chão Geberit Selnova para autoclismo de exterior acoplado, fundo profundo, saída vertical → pág. 184
- Sanita ao chão Geberit Selnova para autoclismo de exterior acoplado, fundo profundo, saída horizontal → pág. 184
- Sanita ao chão Geberit Selnova para autoclismo de exterior acoplado, fundo profundo, Rimfree → pág. 183
- Sanita ao chão Geberit Selnova para autoclismo de exterior acoplado, fundo profundo, forma semifechada, Rimfree → pág. 185

Autoclismo de exterior Geberit Selnova acoplado, 2 volumes de descarga, ligação ao abastecimento de água lateral

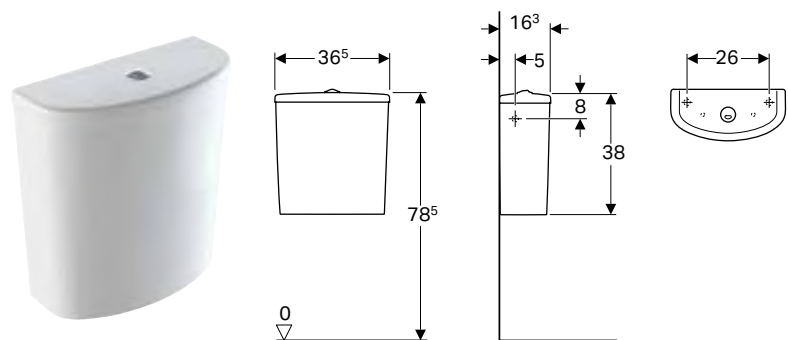

Dados técnicos

Volume de descarga definições de fábrica	6 e 3 l
Maior volume de descarga	4 / 6 l
Gama de ajuste do menor volume de descarga	2,6 / 3 l
Material	Cerâmica

Características

- Acoplado
- Descarga dupla
- Ligação ao abastecimento de água lateral

Refª	Superfície / cor	B [cm]	H [cm]	T [cm]	UMV1 [ud.]	EUR/ud.
500.269.01.1	Branco	36,5	38	16,3	1	64,10

Combinável

- Sanita ao chão Geberit Selnova Comfort para autoclismo de exterior acoplado, fundo profundo, elevado → pág. 198
- Sanita ao chão Geberit Selnova para autoclismo de exterior acoplado, fundo profundo, saída horizontal, forma semifechada → pág. 186
- Sanita ao chão Geberit Selnova para autoclismo de exterior acoplado, fundo profundo, saída vertical → pág. 184
- Sanita ao chão Geberit Selnova para autoclismo de exterior acoplado, fundo profundo, saída horizontal → pág. 184
- Sanita ao chão Geberit Selnova para autoclismo de exterior acoplado, fundo profundo, Rimfree → pág. 183
- Sanita ao chão Geberit Selnova para autoclismo de exterior acoplado, fundo profundo, forma semifechada, Rimfree → pág. 185

Bidés

Bidés suspensos

Bidé suspenso Geberit Selnova Square

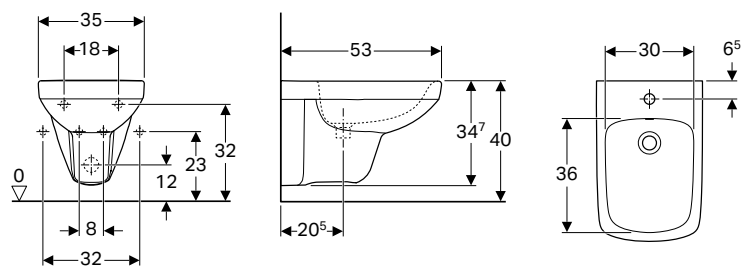

Dados técnicos

Material	Cerâmica
----------	----------

Características

- Suspenso

Refª	Superfície / cor	B [cm]	H [cm]	T [cm]	Trop-plein	UMV1 [ud.]	EUR/ud.
500.271.01.1	Branco	35	34,7	53	Visível	1	81,10

Bidé suspenso Geberit Selnova Square, compacta

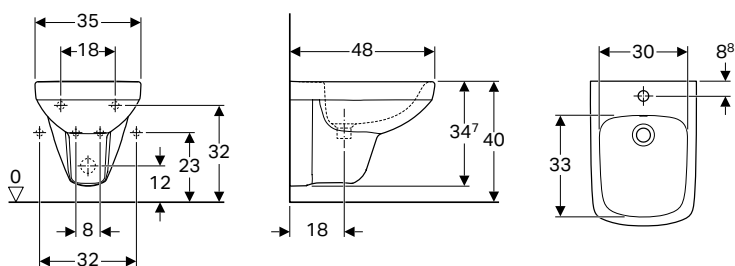

Dados técnicos

Material	Cerâmica
----------	----------

Características

- Suspenso
- Compacta

Refª	Superfície / cor	B [cm]	H [cm]	T [cm]	Trop-plein	UMV1 [ud.]	EUR/ud.
500.272.01.1	Branco	35	34,7	48	Visível	1	102,50

Bidé suspenso Geberit Selnova

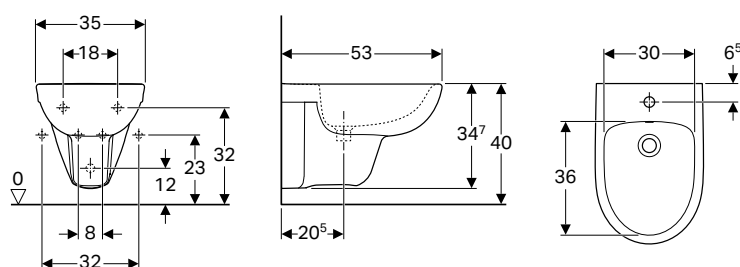

Dados técnicos

Material	Cerâmica
----------	----------

Características

- Suspenso

Refª	Superfície / cor	B [cm]	H [cm]	T [cm]	Trop-plein	UMV1 [ud.]	EUR/ud.
500.264.01.1	Branco	35	34,7	53	Visível	1	72,60

Bidés ao chão

Bidé ao chão Geberit Selnova autónomo, forma semifechada

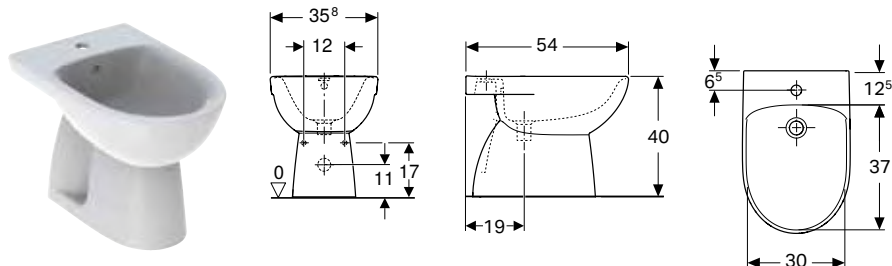

Dados técnicos

Material	Cerâmica
----------	----------

Características

- Ao chão
- Autónomo
- Fixação oculta

Fornecimento

- Material de fixação

Refª	Superfície / cor	B [cm]	H [cm]	T [cm]	Trop-plein	UMV1 [ud.]	EUR/ud.
500.288.01.1	Branco	35	39	54	Visível	1	113,50

Bidé ao chão Geberit Selnova alinhado à parede, forma semifechada

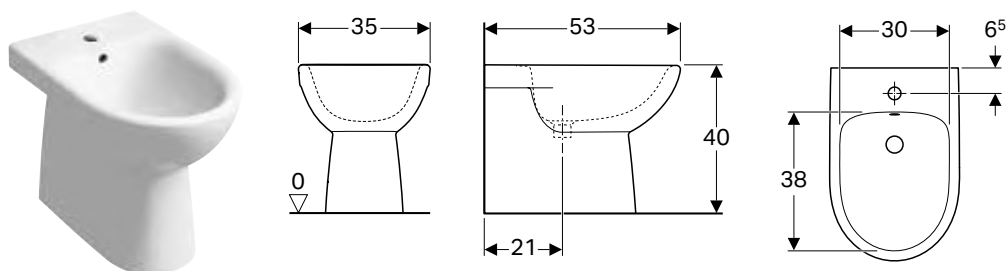

Dados técnicos

Material	Cerâmica
----------	----------

Características

- Ao chão
- Alinhado à parede
- Ligação ao abastecimento de água oculta
- Fixação oculta
- Forma semifechada

Fornecimento

- Material de fixação

Refª	Superfície / cor	B [cm]	H [cm]	T [cm]	Trop-plein	UMV1 [ud.]	EUR/ud.
500.289.01.1	Branco	35	40	53	Visível	1	111,00



Geberit Selnova Comfort

Lavatórios.....	196
Lavatórios sem barreiras	196
Sanitas.....	196
Sanitas suspensas	196
Sanitas de assentamento ao chão, elevadas.....	198
Assentos de sanita.....	199

Lavatórios

Lavatórios sem barreiras

Lavatório Geberit Selnova Comfort sem barreiras

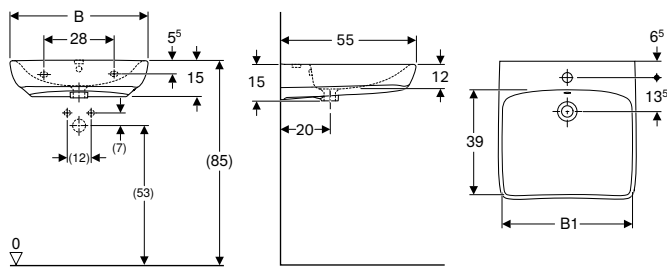

Campos de aplicação

- Adequado para pessoas em cadeira de rodas

Características

- Parte dianteira com forma ergonómica
- Pia plana

Dados técnicos

Material	Cerâmica
----------	----------

Ref ^a	Superfície / cor	B [cm]	B1 [cm]	H [cm]	T [cm]	Buraco de torneira	Trop-plein	UMV1 [ud.]	EUR/ud.
500.302.01.1	Branco	55	48	15	55	Ao centro	Visível	1	76,90
500.292.01.1	Branco	65	58	15	55	Ao centro	Visível	1	93,90

Combinável

- Semicoluna Geberit Selnova → pág. 180
- Coluna Geberit Selnova → pág. 178

Acessórios complementares

- Válvula de drenagem Geberit com tampão e com botão de accionamento, para sifão exterior → pág. 210
- Válvula de drenagem Geberit com tampão e com botão de accionamento, para sifão interior → pág. 210
- Sifão de garrafa Geberit para lavatório, saída horizontal → pág. 216
- Conjunto de fixação Geberit para lavatório → pág. 210

Sanitas

Sanitas suspensas

Sanita suspensa de fundo profundo Geberit Selnova Comfort, profundidade prolongada, Rimfree

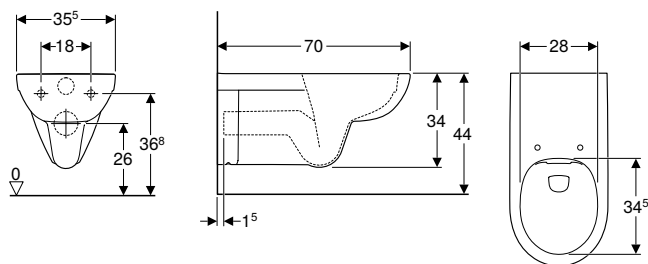

Campos de aplicação

- Para autoclismos de interior
- Para sistemas de descarga por pressão
- Adequado para pessoas em cadeira de rodas

Características

- Suspenso
- Rimfree
- Classe 1, volume total 6 / 4 l, conforme EN 997
- Classe 2 conforme EN 997
- Profundidade prolongada

Dados técnicos

Material	Cerâmica
----------	----------

Ref ^a	Superfície / cor	B [cm]	H [cm]	T [cm]	UMV1 [ud.]	EUR/ud.
500.262.01.1	Branco	35,5	34	70	1	227,90

A encomendar adicionalmente

- Tampo de sanita

Combinável

- Assento de sanita Geberit Selnova → pág. 199



- Consoante o tipo de montagem, é necessário um conjunto de ligação Geberit para sanita suspensa, comprimento de 30 cm

Sanita suspensa de fundo profundo Geberit Selnova Comfort, profundidade prolongada

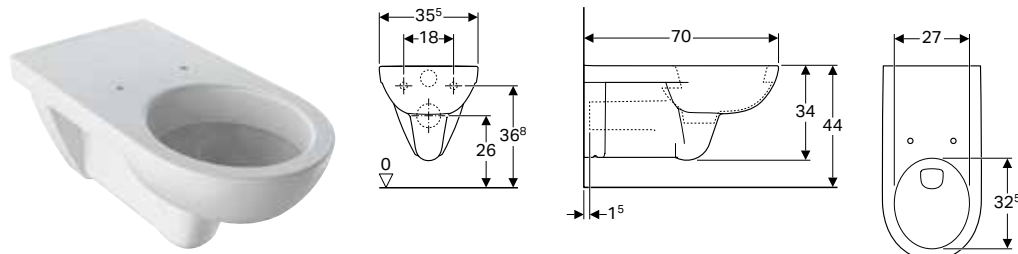

Campos de aplicação

- Para autoclismos de interior
- Para sistemas de descarga por pressão
- Adequado para pessoas em cadeira de rodas

Características

- Suspenso
- Com rebordo
- Classe 1, volume total 6 / 4 l, conforme EN 997
- Classe 2 conforme EN 997
- Profundidade prolongada

Dados técnicos

Material	Cerâmica
----------	----------

Ref ^a	Superfície / cor	B [cm]	H [cm]	T [cm]	UMV1 [ud.]	EUR/ud.
500.261.01.1	Branco	35,5	34	70	1	186,50

A encomendar adicionalmente

- Tampo de sanita

Combinável

- Assento de sanita Geberit Selnova → pág. 199



- Consoante o tipo de montagem, é necessário um conjunto de ligação Geberit para sanita suspensa, comprimento de 30 cm

Sanitas de assentamento ao chão, elevadas

Sanita ao chão Geberit Selnova Comfort para autoclismo de exterior acoplado, fundo profundo, elevado

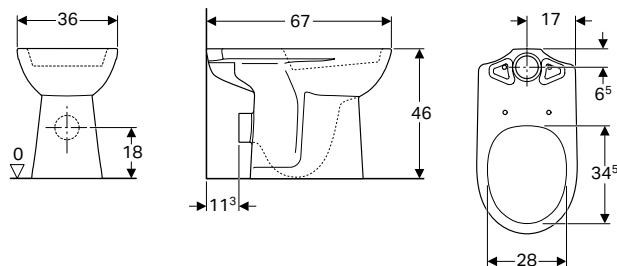

Campos de aplicação

- Para autoclismo de exterior acoplado

Dados técnicos

Material	Cerâmica
----------	----------

Características

- Ao chão
- Com rebordo
- Saída horizontal
- Altura elevada do assento de 46 cm

Fornecimento

- Material de fixação

Ref ^a	Superfície / cor	B [cm]	H [cm]	T [cm]	UMV1 [ud.]	EUR/ud.
500.284.01.1	Branco	36	46	67	1	128,10

A encomendar adicionalmente

- Autoclismo
- Tampo de sanita

Combinável

- Autoclismo de exterior Geberit Selnova Square acoplado, 2 volumes de descarga, ligação ao abastecimento de água inferior → pág. 190
- Autoclismo de exterior Geberit Selnova Square acoplado, 2 volumes de descarga, ligação ao abastecimento de água lateral → pág. 190
- Autoclismo de exterior Geberit Selnova acoplado, 2 volumes de descarga, ligação ao abastecimento de água inferior → pág. 191
- Autoclismo de exterior Geberit Selnova acoplado, 2 volumes de descarga, ligação ao abastecimento de água lateral → pág. 191
- Tampo de sanita Geberit Selnova → pág. 189
- Assento de sanita Geberit Selnova → pág. 199
- Tampo de sanita Geberit Selnova com assento para crianças → pág. 188

Assentos de sanita

Assento de sanita Geberit Selnova

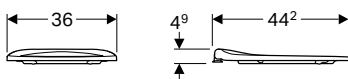

Dados técnicos

Material	Duroplast
----------	-----------

Refª	Superfície / cor	Abaixamento automático	Fixação	Material de dobradiça	UMV1 [ud.]	EUR/ud.
500.340.01.1	Branco	Não	De baixo	Aço inoxidável	1	61,90

Combinável

- Sanita suspensa de fundo profundo Geberit Selnova Comfort, profundidade prolongada → pág. 197
- Sanita suspensa de fundo profundo Geberit Selnova → pág. 182
- Sanita suspensa de fundo profundo Geberit Selnova, Rimfree → pág. 182
- Sanita ao chão Geberit Selnova Comfort para autoclismo de exterior acoplado, fundo profundo, elevado → pág. 198
- Sanita suspensa de fundo profundo Geberit Selnova Comfort, profundidade prolongada, Rimfree → pág. 196

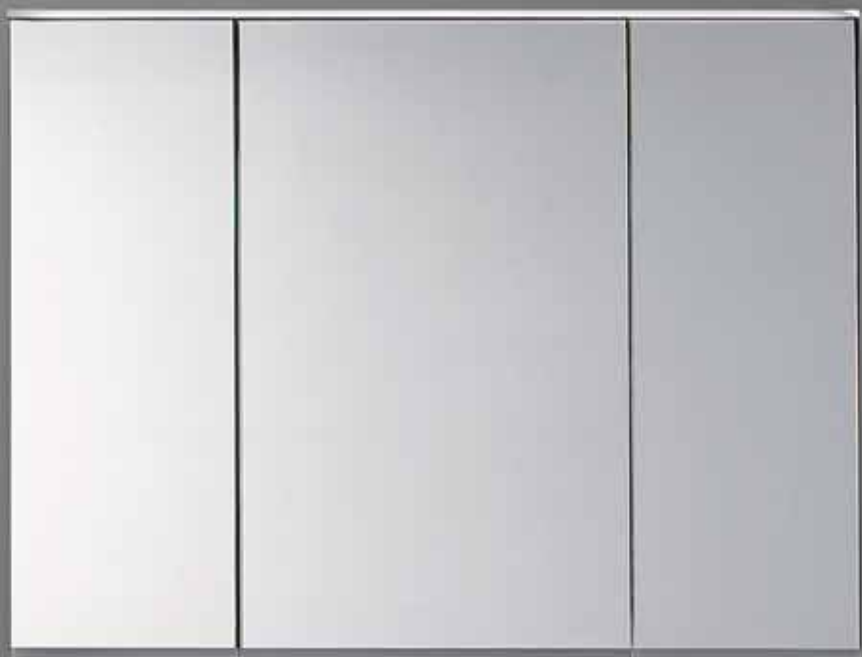

Outros móveis

Lavatórios.....	202
Lavatórios de pousar.....	202
Lavatórios encastrados.....	202
Lavatórios semiencastrados.....	207
Lavatórios de encastrar por baixo.....	208
Acessórios complementares.....	210
Movéis de casa de banho.....	211
Outros móveis.....	211
Accessories.....	211
Banheiras.....	212
Banheiras de acrílico sanitário.....	212
Acessórios complementares.....	215
Geberit Duofix.....	215
Acessórios complementares.....	215
Acessórios de ligação.....	216
Conjuntos de sifões para lavatórios e bidés.....	216
Conjuntos de sifões para urinóis.....	218

Lavatórios

Lavatórios de pousar

Novo

Lavatório de pousar Geberit VariForm, retangular, com bancada com orifício para torneira

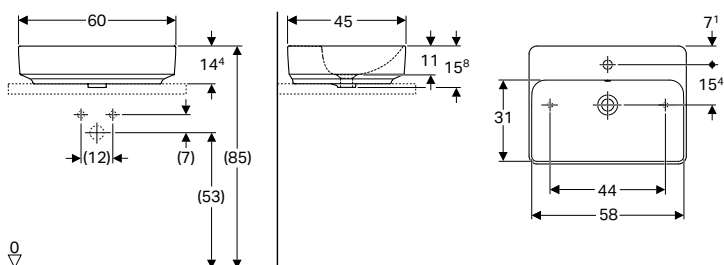

Campos de aplicação

- Para a montagem em móveis inferiores de lavatório

Características

- Retangular

Dados técnicos

Material	Argila refratária fina
----------	------------------------

Fornecimento

- Material de fixação

Refª	Superfície / cor	B [cm]	H [cm]	T [cm]	Trop-plein	UMV1 [ud.]	EUR/ud.
500.781.01.2	Branco	60	15,8	45	Sem	1	151,40

Disponível a partir de junho 2019

Acessórios complementares

- Válvula de drenagem Geberit com saída livre → pág. 216



- Também disponível em versão sem furo para torneira:
Com forma rectangular refª 500.770.01.2, Com forma redonda refª 500.768.01.2, Com forma oval refª 500.771.01.2, Com forma elíptica refª 500.774.01.2.
- Para mais informações contacte os nossos serviços.

Lavatórios encastrados

Novo

Lavatório encastrado Geberit VariForm, redondo

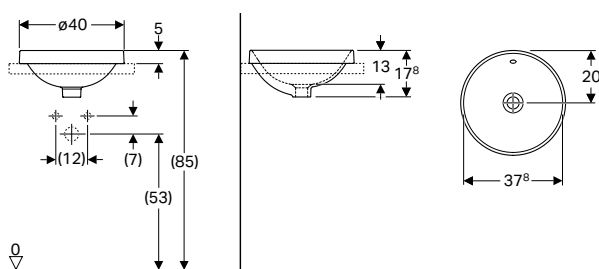

Campos de aplicação

- Para a montagem em bancadas de lavatórios

Características

- Redondo

Dados técnicos

Material	Cerâmica
----------	----------

Refª	Superfície / cor	D [cm]	H [cm]	Trop-plein	UMV1 [ud.]	EUR/ud.
500.700.01.2	Branco	40	17,8	Visível	1	63,10
500.701.01.2	Parte inferior: vidrado / branco	40	17,8	Visível	1	63,10
500.702.01.2	Branco	40	17,8	Sem	1	63,10
500.703.01.2	Parte inferior: vidrado / branco	40	17,8	Sem	1	63,10

Disponível a partir de julho 2019

Acessórios complementares

- Válvula de drenagem Geberit com saída livre → pág. 216

Novo

Lavatório encastrado Geberit VariForm, redondo, com orifício para torneira

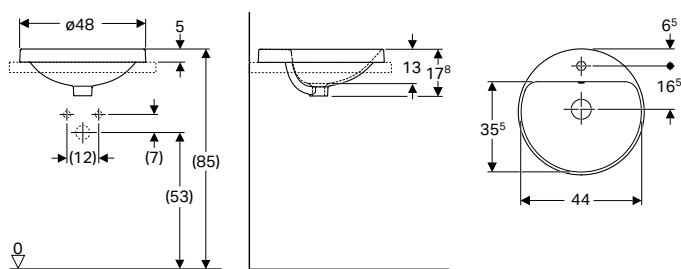

Campos de aplicação

- Para a montagem em bancadas de lavatórios

Características

- Redondo

Dados técnicos

Material	Cerâmica
----------	----------

Refª	Superfície / cor	D [cm]	H [cm]	Trop-plein	UMV1 [ud.]	EUR/ud.
500.704.01.2	Branco	48	17,8	Visível	1	63,10
500.705.01.2	Parte inferior: vidrado / branco	48	17,8	Visível	1	63,10
500.706.01.2	Branco	48	17,8	Sem	1	63,10
500.707.01.2	Parte inferior: vidrado / branco	48	17,8	Sem	1	63,10

Disponível a partir de julho 2019

Acessórios complementares

- Válvula de drenagem Geberit com saída livre → pág. 216

Novo

Lavatório encastrado Geberit VariForm, oval

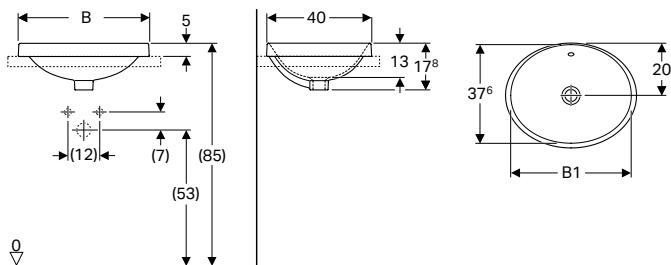

Campos de aplicação

- Para a montagem em bancadas de lavatórios

Características

- Oval

Dados técnicos

Material	Cerâmica
----------	----------

Refª	Superfície / cor	B [cm]	B1 [cm]	H [cm]	T [cm]	Trop-plein	UMV1 [ud.]	EUR/ud.
500.708.01.2	Branco	50	46	17,8	40	Visível	1	69,40
500.709.01.2	Parte inferior: vidrado / branco	50	46	17,8	40	Visível	1	69,40
500.710.01.2	Branco	50	46	17,8	40	Sem	1	69,40
500.711.01.2	Parte inferior: vidrado / branco	50	46	17,8	40	Sem	1	69,40
500.716.01.2	Branco	55	53	17,8	40	Visível	1	73,60
500.717.01.2	Parte inferior: vidrado / branco	55	53	17,8	40	Visível	1	73,60
500.718.01.2	Branco	55	53	17,8	40	Sem	1	73,60
500.719.01.2	Parte inferior: vidrado / branco	55	53	17,8	40	Sem	1	73,60

Disponível a partir de julho 2019

Acessórios complementares

- Válvula de drenagem Geberit com saída livre → pág. 216

Novo

Lavatório encastrado Geberit VariForm, oval, com orifício para torneira

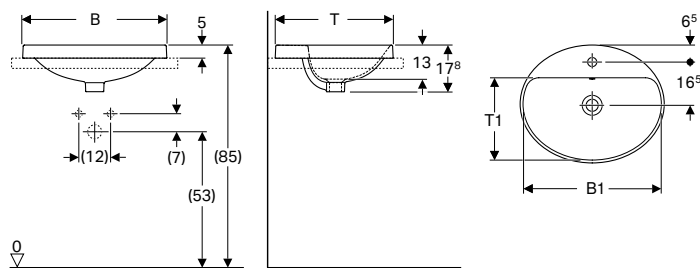

Campos de aplicação

- Para a montagem em bancadas de lavatórios

Características

- Oval

Dados técnicos

Material	Cerâmica
----------	----------

Refª	Superfície / cor	B [cm]	B1 [cm]	H [cm]	T [cm]	T1 [cm]	Trop-plein	UMV1 [ud.]	EUR/ud.
500.712.01.2	Branco	50	47,8	17,8	45	31,5	Visível	1	69,40
500.713.01.2	Parte inferior: vidrado / branco	50	47,8	17,8	45	31,5	Visível	1	69,40
500.714.01.2	Branco	50	47,8	17,8	45	31,5	Sem	1	69,40
500.715.01.2	Parte inferior: vidrado / branco	50	47,8	17,8	45	31,5	Sem	1	69,40
500.720.01.2	Branco	55	52,8	17,8	45	31,5	Visível	1	73,60
500.721.01.2	Parte inferior: vidrado / branco	55	52,8	17,8	45	31,5	Visível	1	73,60
500.722.01.2	Branco	55	52,8	17,8	45	31,5	Sem	1	73,60
500.723.01.2	Parte inferior: vidrado / branco	55	52,8	17,8	45	31,5	Sem	1	73,60
500.724.01.2	Branco	60	58	17,8	48	44	Visível	1	79,90
500.725.01.2	Parte inferior: vidrado / branco	60	58	17,8	48	44	Visível	1	79,90
500.726.01.2	Branco	60	58	17,8	48	44	Sem	1	79,90
500.727.01.2	Parte inferior: vidrado / branco	60	58	17,8	48	44	Sem	1	79,90

Disponível a partir de julho 2019

Acessórios complementares

- Válvula de drenagem Geberit com saída livre → pág. 216

Novo

Lavatório encastrado Geberit VariForm, elíptico

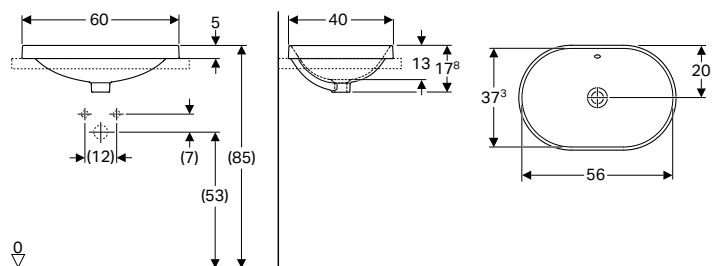

Campos de aplicação

- Para a montagem em bancadas de lavatórios

Características

- Elíptico

Dados técnicos

Material	Cerâmica
----------	----------

Refª	Superfície / cor	B [cm]	H [cm]	T [cm]	Trop-plein	UMV1 [ud.]	EUR/ud.
500.728.01.2	Branco	60	17,8	40	Visível	1	84,10
500.729.01.2	Parte inferior: vidrado / branco	60	17,8	40	Visível	1	84,10
500.730.01.2	Branco	60	17,8	40	Sem	1	84,10
500.731.01.2	Parte inferior: vidrado / branco	60	17,8	40	Sem	1	84,10

Disponível a partir de julho 2019

Acessórios complementares

- Válvula de drenagem Geberit com saída livre → pág. 216

Novo

Lavatório encastrado Geberit VariForm, elíptico, com orifício para torneira

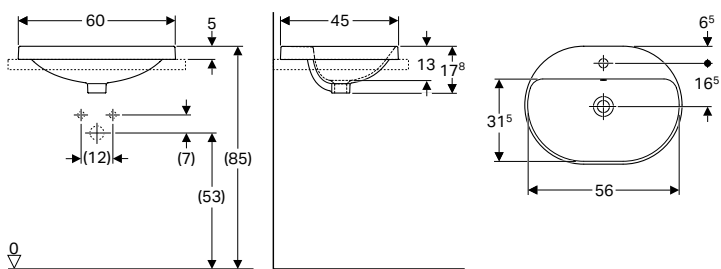

Campos de aplicação

- Para a montagem em bancadas de lavatórios

Características

- Elíptico

Dados técnicos

Material	Cerâmica
----------	----------

Refª	Superfície / cor	B [cm]	H [cm]	T [cm]	Trop-plein	UMV1 [ud.]	EUR/ud.
500.732.01.2	Branco	60	17,8	45	Visível	1	84,10
500.733.01.2	Parte inferior: vidrado / branco	60	17,8	45	Visível	1	84,10
500.734.01.2	Branco	60	17,8	45	Sem	1	84,10
500.735.01.2	Parte inferior: vidrado / branco	60	17,8	45	Sem	1	84,10

Disponível a partir de julho 2019

Acessórios complementares

- Válvula de drenagem Geberit com saída livre → pág. 216

Novo

Lavatório encastrado Geberit VariForm, retangular

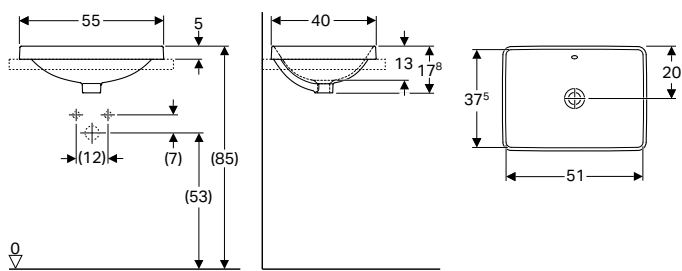

Campos de aplicação

- Para a montagem em bancadas de lavatórios

Características

- Retangular

Dados técnicos

Refª	Superfície / cor	B [cm]	H [cm]	T [cm]	Trop-plein	UMV1 [ud.]	EUR/ud.
500.736.01.2	Branco	55	17,8	40	Visível	1	88,30
500.737.01.2	Parte inferior: vidrado / branco	55	17,8	40	Visível	1	88,30
500.738.01.2	Branco	55	17,8	40	Sem	1	88,30
500.739.01.2	Parte inferior: vidrado / branco	55	17,8	40	Sem	1	88,30

Disponível a partir de julho 2019

Acessórios complementares

- Válvula de drenagem Geberit com saída livre → pág. 216



- Substituição para refª 500.738.01.1

Novo

Lavatório encastrado Geberit VariForm, retangular, com orifício para torneira

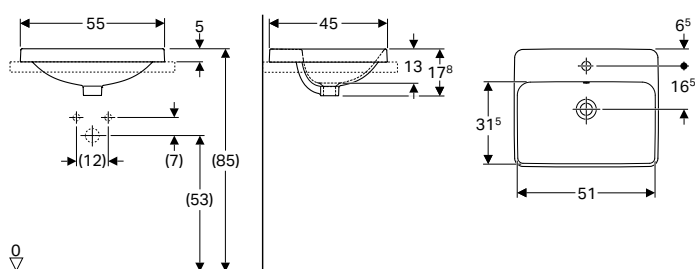

Campos de aplicação

- Para a montagem em bancadas de lavatórios

Características

- Retangular

Dados técnicos

Refª	Superfície / cor	B [cm]	H [cm]	T [cm]	Trop-plein	UMV1 [ud.]	EUR/ud.
500.740.01.2	Branco	55	17,8	45	Visível	1	88,30
500.741.01.2	Parte inferior: vidrado / branco	55	17,8	45	Visível	1	88,30
500.742.01.2	Branco	55	17,8	45	Sem	1	88,30
500.743.01.2	Parte inferior: vidrado / branco	55	17,8	45	Sem	1	88,30

Disponível a partir de julho 2019

Acessórios complementares

- Válvula de drenagem Geberit com saída livre → pág. 216

Lavatórios semiencastrados

Novo

Lavatório semiencastrado Geberit VariForm, quadrado

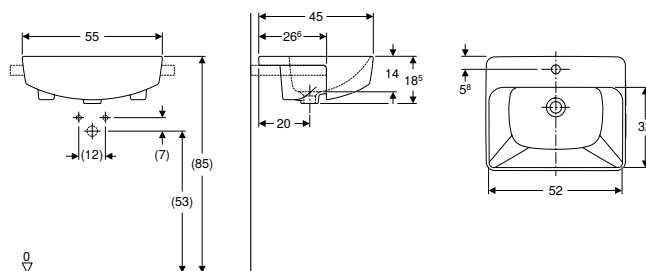

Campos de aplicação

- Para a montagem em bancadas de lavatórios

Características

- Quadrado

Dados técnicos

Material	Cerâmica
----------	----------

Fornecimento

- Material de fixação

Refª	Superfície / cor	B [cm]	H [cm]	T [cm]	Buraco de torneira	Trop-plein	UMV1 [ud.]	EUR/ud.
500.681.01.1	Branco	55	18,5	45	Ao centro	Visível	1	143,00
500.682.01.1	Branco	55	18,5	45	À esquerda e à direita	Visível	1	143,00

Disponível a partir de julho 2019

Novo

Lavatório semiencastrado Geberit VariForm, redondo

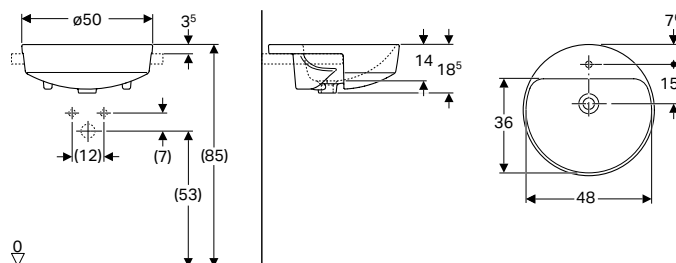

Campos de aplicação

- Para a montagem em bancadas de lavatórios

Características

- Redondo

Dados técnicos

Material	Cerâmica
----------	----------

Fornecimento

- Material de fixação

Refª	Superfície / cor	D [cm]	H [cm]	Buraco de torneira	Trop-plein	UMV1 [ud.]	EUR/ud.
500.782.01.2	Branco	50	18,5	Ao centro	Visível	1	126,20
500.783.01.2	Branco	50	18,5	À esquerda e à direita	Visível	1	126,20

Disponível a partir de abril 2019

Lavatórios de encastrar por baixo

Novo

Lavatório de encastrar por baixo Geberit VariForm, redondo

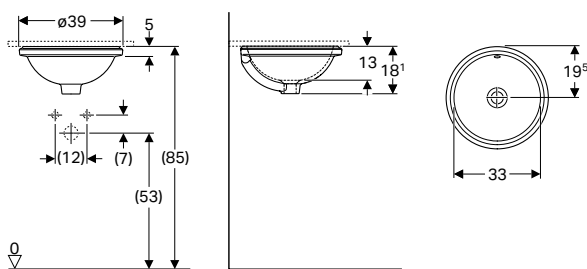

Campos de aplicação

- Para a montagem em bancadas de lavatórios

Dados técnicos

Material	Cerâmica
----------	----------

Refª	Superfície / cor	D [cm]	H [cm]	Trop-plein	UMV1 [ud.]	EUR/ud.
500.744.01.2	Branco	39	18,1	Visível	1	69,40
500.745.01.2	Parte inferior: vidrado / branco	39	18,1	Visível	1	69,40
500.746.01.2	Branco	39	18,1	Sem	1	69,40
500.747.01.2	Parte inferior: vidrado / branco	39	18,1	Sem	1	69,40

Disponível a partir de julho 2019

Características

- Redondo

Fornecimento

- Material de fixação

Acessórios complementares

- Válvula de drenagem Geberit com saída livre → pág. 216

Novo

Lavatório de encastrar por baixo Geberit VariForm, oval

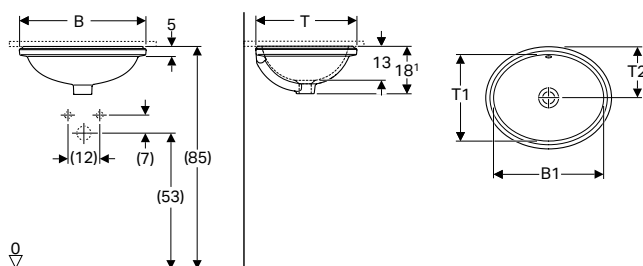

Campos de aplicação

- Para a montagem em bancadas de lavatórios

Dados técnicos

Material	Cerâmica
----------	----------

Refª	Superfície / cor	B [cm]	B1 [cm]	H [cm]	T [cm]	T1 [cm]	T2 [cm]	Trop-plein	UMV1 [ud.]	EUR/ud.
500.748.01.2	Branco	48	42	18,1	39	33	19,5	Visível	1	73,60
500.749.01.2	Parte inferior: vidrado / branco	48	42	18,1	39	33	19,5	Visível	1	73,60
500.750.01.2	Branco	48	42	18,1	39	33	19,5	Sem	1	73,60
500.751.01.2	Parte inferior: vidrado / branco	48	42	18,1	39	33	19,5	Sem	1	73,60
500.752.01.2	Branco	56	50	18,1	46	40	23	Visível	1	77,80
500.753.01.2	Parte inferior: vidrado / branco	56	50	18,1	46	40	23	Visível	1	77,80
500.754.01.2	Branco	56	50	18,1	46	40	23	Sem	1	77,80
500.755.01.2	Parte inferior: vidrado / branco	56	50	18,1	46	40	23	Sem	1	77,80

Disponível a partir de julho 2019

Acessórios complementares

- Válvula de drenagem Geberit com saída livre → pág. 216

Novo

Lavatório de encastrar por baixo Geberit VariForm, elíptico

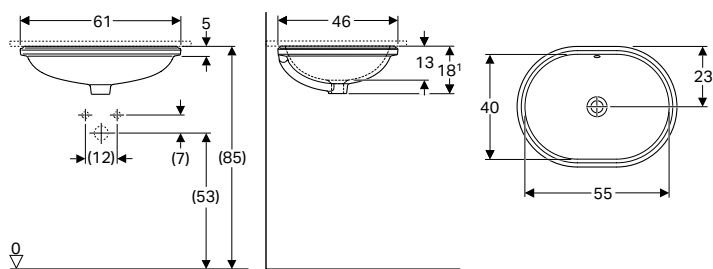

Campos de aplicação

- Para a montagem em bancadas de lavatórios

Dados técnicos

Material	Cerâmica
----------	----------

Características

- Elíptico

Fornecimento

- Material de fixação

Refª	Superfície / cor	B [cm]	B1 [cm]	H [cm]	T [cm]	T1 [cm]	Trop-plein	UMV1 [ud.]	EUR/ud.
500.756.01.2	Branco	61	55	18,1	46	40	Visível	1	86,20
500.757.01.2	Parte inferior: vidrado / branco	61	55	18,1	46	40	Visível	1	86,20
500.758.01.2	Branco	61	55	18,1	46	40	Sem	1	86,20
500.759.01.2	Parte inferior: vidrado / branco	61	55	18,1	46	40	Sem	1	86,20

Disponível a partir de julho 2019

Acessórios complementares

- Válvula de drenagem Geberit com saída livre → pág. 216

Novo

Lavatório de encastrar por baixo Geberit VariForm, retangular

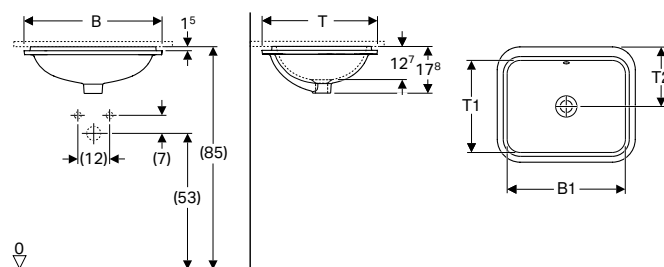

Campos de aplicação

- Para a montagem em bancadas de lavatórios

Dados técnicos

Material	Cerâmica
----------	----------

Características

- Retangular

Fornecimento

- Material de fixação

Refª	Superfície / cor	B [cm]	B1 [cm]	H [cm]	T [cm]	T1 [cm]	T2 [cm]	Trop-plein	UMV1 [ud.]	EUR/ud.
500.760.01.2	Branco	53	45	17,8	44	35	22	Visível	1	86,20
500.761.01.2	Parte inferior: vidrado / branco	53	45	17,8	44	35	22	Visível	1	86,20
500.762.01.2	Branco	53	45	17,8	44	35	22	Sem	1	86,20
500.763.01.2	Parte inferior: vidrado / branco	53	45	17,8	44	35	22	Sem	1	86,20
500.764.01.2	Branco	58	50	17,8	49	40	24,5	Visível	1	90,50
500.765.01.2	Parte inferior: vidrado / branco	58	50	17,8	49	40	24,5	Visível	1	90,50
500.766.01.2	Branco	58	50	17,8	49	40	24,5	Sem	1	90,50
500.767.01.2	Parte inferior: vidrado / branco	58	50	17,8	49	40	24,5	Sem	1	90,50

Disponível a partir de julho 2019

Acessórios complementares

- Válvula de drenagem Geberit com saída livre → pág. 216

Acessórios complementares

Conjunto de fixação Geberit para lavatório



Campos de aplicação

- Para a fixação de lavatórios Geberit a paredes de alvenaria

Fornecimento

- Conjunto com 2 unidades

Ref ^a	UMV1 [ud.]	EUR/ud.
500.121.00.1	1	11,70

Válvula de drenagem Geberit com tampão e com botão de accionamento, para sifão exterior



Campos de aplicação

- Para lavatórios com trop-plein

Características

- Tampão para sifão com botão de accionamento, \varnothing 1 1/4"

Dados técnicos

Material	Latão cromado
----------	---------------

Ref ^a	d, \varnothing [mm]	UMV1 [ud.]	EUR/ud.
500.055.00.1	60	1	48,70

Válvula de drenagem Geberit com tampão e com botão de accionamento, para sifão interior

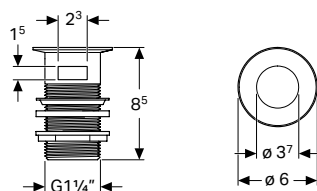

Campos de aplicação

- Para lavatórios com trop-plein

Características

- Tampão para sifão com botão de accionamento, \varnothing 1 1/4"

Dados técnicos

Material	Latão cromado
----------	---------------

Ref ^a	d, \varnothing [mm]	UMV1 [ud.]	EUR/ud.
500.087.00.1	60	1	45,50

Conjunto de fixação Geberit para lava-mãos



Campos de aplicação

- Para a fixação de lava-mãos a paredes de alvenaria

Fornecimento

- Conjunto com 2 unidades

Ref ^a	UMV1 [ud.]	EUR/ud.
500.122.00.1	1	11,10

Móveis de casa de banho

Outros móveis

Novo

Quadro magnético com caixas de armazenamento Geberit Group

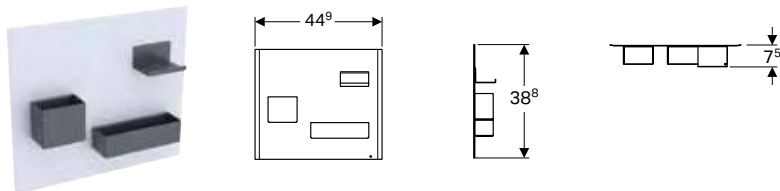

Dados técnicos

Material	Aço
----------	-----

Características

- Caixas de armazenamento com diferentes tamanhos
- Caixas de armazenamento com fixação magnética

Fornecimento

- Caixas de armazenamento

Refª	Superfície / cor	UMV1 [ud.]	EUR/ud.
500.649.01.2	Quadro magnético: lacado mate / branco Ímanes de apoio: lacado mate / lava	1	155,60
500.649.16.1	Quadro magnético: lacado mate / preto Ímanes de apoio: lacado mate / lava	1	155,60
500.649.JK.2	Quadro magnético: lacado mate / lava Ímanes de apoio: lacado mate / lava	1	155,60
500.649.JL.2	Quadro magnético: lacado mate / cinzento areia Ímanes de apoio: lacado mate / lava	1	155,60

Disponível a partir de abril 2019



- Substituição para refª 500.649.01.1, 500.649.JL.1, 500.649.JK.1, 500.649.16.7

Accessories

Novo

Gancho para toalhas Geberit Group

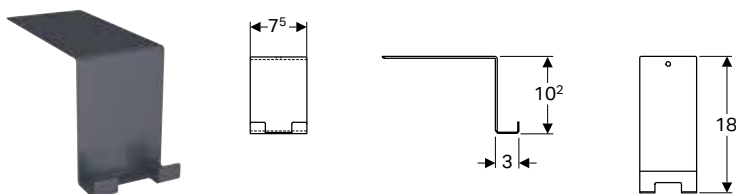

Dados técnicos

Material	Aço
----------	-----

Refª	Superfície / cor	UMV1 [ud.]	EUR/ud.
500.647.JK.2	Lacado mate / Lava	1	54,80

Disponível a partir de abril 2019

Banheiras

Banheiras de acrílico sanitário

Novo

Banheira retangular Geberit Soana, design estreito

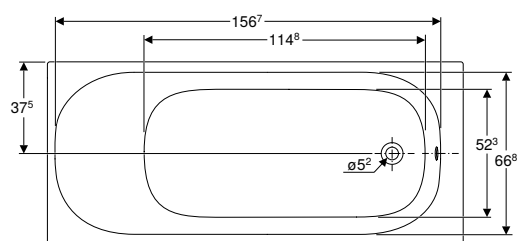
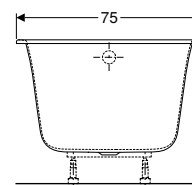
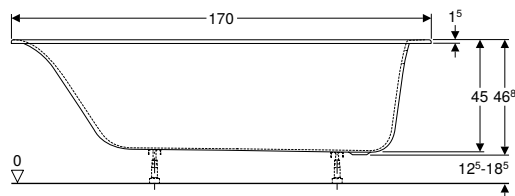

Campos de aplicação

- Para casas de banho privadas e hotéis
- Para a montagem com pés ou suportes de banheira

Dados técnicos

Material	Acrílico sanitário
----------	--------------------

Características

- Banheira encastrada
- Retangular
- Design estreito
- Ralo de fundo no extremo

Ref ^a	Superfície / cor	L [cm]	B [cm]	H [cm]	Capacidade total de água [l]	Capacidade útil de água [l]	UMV1 [ud.]	EUR/ud.
554.006.01.1	Branco	170	75	45	233	158	1	373,60

Disponível a partir de julho 2019

A encomendar adicionalmente

- Conjunto de pés de apoio para banheira retangular

Acessórios complementares

- Conjunto de pés de apoio Geberit Group para banheira com design estreito → pág. 215

Novo

Banheira retangular Geberit Soana, design estreito, Duo

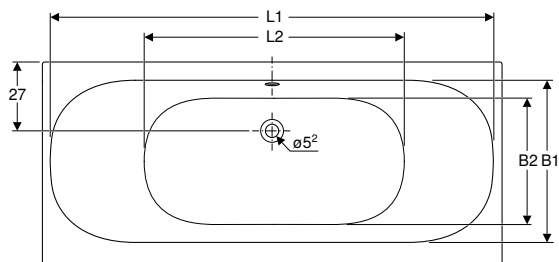
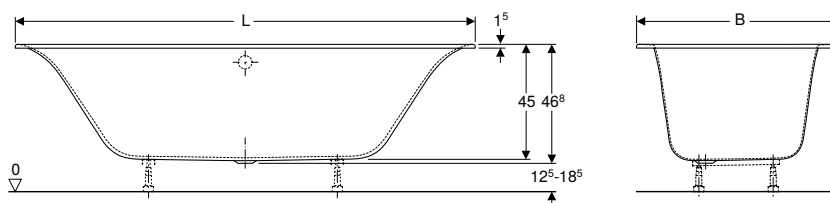

Campos de aplicação

- Para casas de banho privadas e hotéis
- Para a montagem com pés ou suportes de banheira

Dados técnicos

Material	Acrílico sanitário
----------	--------------------

Características

- Banheira encastrada
- Retangular
- Adequado para duas pessoas
- Design estreito
- Saída no meio

Ref ^a	Superfície / cor	L [cm]	L1 [cm]	L2 [cm]	B [cm]	B1 [cm]	B2 [cm]	H [cm]	Capacidade total de água [l]	Capacidade útil de água [l]	UMV1 [ud.]	EUR/ud.
554.007.01.1	Branco	180	173	101,8	80	64	49,4	45	212	137	1	384,30
554.008.01.1	Branco	190	183	111,8	90	75	59,4	45	271	196	1	427,00

Disponível a partir de julho 2019

A encomendar adicionalmente

- Conjunto de pés de apoio para banheira retangular

Acessórios complementares

- Conjunto de pés de apoio Geberit Group para banheira com design estreito → pág. 215

Novo

Banheira retangular Geberit Soana, design estreito, com pés

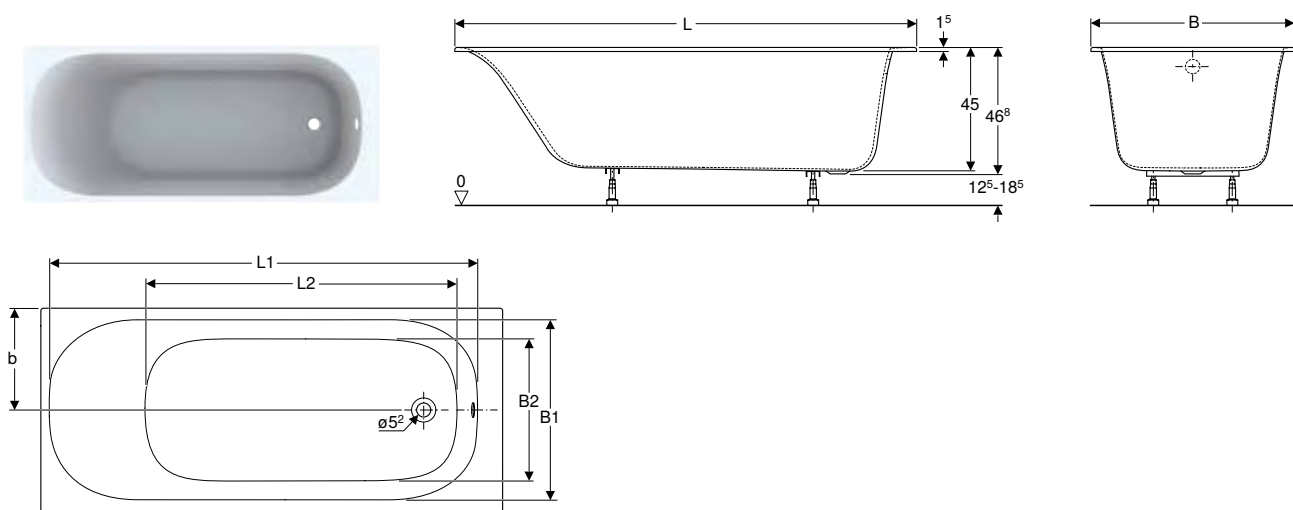

Campos de aplicação

- Para casas de banho privadas e hotéis
- Para a montagem com pés ou suportes de banheira

Dados técnicos

Material	Acrílico sanitário
----------	--------------------

Características

- Banheira encastrada
- Retangular
- Design estreito
- Ralo de fundo no extremo

Fornecimento

- Conjunto de pés
- Material de montagem

Ref ^a	Superfície / cor	L [cm]	L1 [cm]	L2 [cm]	B [cm]	B1 [cm]	B2 [cm]	b [cm]	H [cm]	Capacidade	Capacidade	UMV1 [ud.]	EUR/ud.
										total de água [l]	útil de água [l]		
554.001.01.1	Branco	160	147,5	104,8	70	61	47,3	35	45	195	120	1	341,60
554.002.01.1	Branco	170	157,5	104,8	70	61	47,3	35	45	213	138	1	362,90
554.014.01.1	Branco	170	157,5	114,8	75	66	52,3	37,5	45	233	158	1	373,60
554.015.01.1	Branco	180	167,5	125	80	71,5	57,2	37,5	45	272	197	1	384,30

Disponível a partir de julho 2019

Novo

Banheira retangular Geberit Soana, design estreito, Duo, com pés

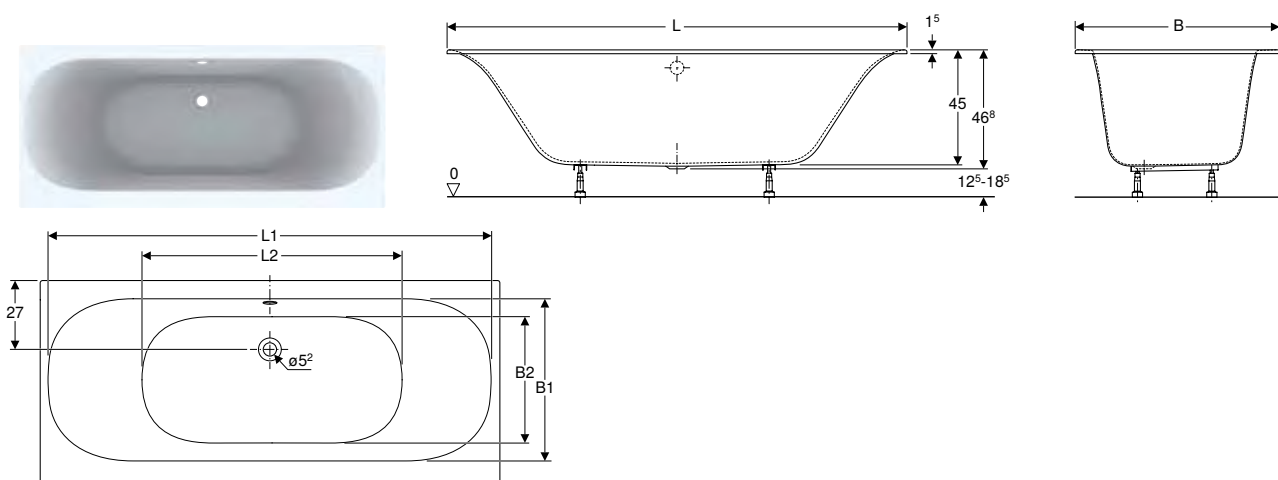

Campos de aplicação

- Para casas de banho privadas e hotéis
- Para a montagem com pés ou suportes de banheira

Dados técnicos

Material	Acrílico sanitário
----------	--------------------

Características

- Banheira encastrada
- Retangular
- Adequado para duas pessoas
- Design estreito
- Saída no meio

Fornecimento

- Conjunto de pés
- Material de montagem

Refª	Superfície / cor	L [cm]	L1 [cm]	L2 [cm]	B [cm]	B1 [cm]	B2 [cm]	H [cm]	Capacidade total de água [l]	Capacidade útil de água [l]	UMV1 [ud.]	EUR/ud.
554.003.01.1	Branco	170	163	91,8	75	58,7	44,4	45	179	104	1	373,60
554.004.01.1	Branco	180	173	101,8	80	64	49,4	45	212	137	1	384,30
554.005.01.1	Branco	190	183	111,8	90	75	59,4	45	271	196	1	427,00

Disponível a partir de julho 2019

Acessórios complementares

Novo

Conjunto de pés de apoio Geberit Group para banheira com design estreito

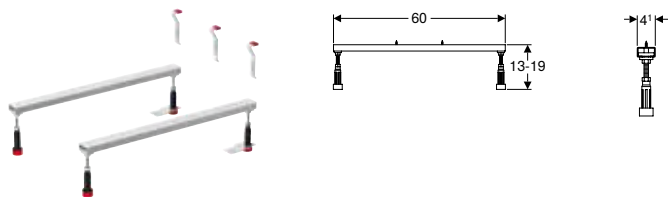

Campos de aplicação

- Para banheira encastrada de acrílico sanitário, design estreito

Características

- Altura regulável

Fornecimento

- 4 pés de apoio
- 2 guias
- Material de fixação
- 3 ancoradores à parede

Refª	UMV1 [ud.]	EUR/ud.
554.900.00.1	1	42,70

Disponível a partir de julho 2019

Geberit Duofix

Acessórios complementares

Tomada interior Geberit para instalação em parede ligeira/falsa e em parede de alvenaria

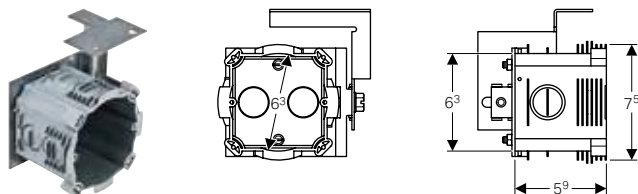

Campos de aplicação

- Para tampos sanita bidé Geberit AquaClean
- Para posicionamento da ligação elétrica em estruturas de instalação Geberit para sanita suspensa
- Para estruturas de instalação Geberit Duofix, Geberit GIS e Geberit Kombifix
- Para estruturas de instalação Geberit Duofix com uma largura de 50 cm

Características

- Abertura de rutura para tubagens e tubos
- Regulável em profundidade

Fornecimento

- Caixa de tomada
- Material de fixação

Dados técnicos

Material	PEAD
----------	------

Refª	UMV1 [ud.]	EUR/ud.
242.001.00.1	1	20,20

Acessórios de ligação

Conjuntos de sifões para lavatórios e bidés

Válvula de drenagem universal Geberit com saída livre, sem tampa



Campos de aplicação

- Para sifões embutidos Geberit para lavatório
- Para a ligação a lavatórios

Refª	Superfície / cor	Material	UMV1 [ud.]	EUR/ud.
241.503.00.1	Aço inox	Aço inox	1	22,90
241.504.00.1	Aço inox polido	Aço inox	1	22,90

Válvula de drenagem Geberit com saída livre

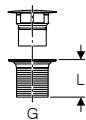

Campos de aplicação

- Para lavatórios sem trop-plein

Dados técnicos

Material	Latão cromado
----------	---------------

Características

- Tampa de válvula de plástico, cromada
- Com tela incorporada

Fornecimento

- Tela
- Vedantes

Refª	Superfície / cor	G ["]	L [cm]	UMV1 [ud.]	EUR/ud.
152.050.21.1	Cromado brilhante	1 1/4	5	1	55,50
152.080.21.1	Cromado brilhante	1 1/4	8	1	57,00

Sifão de garrafa Geberit para lavatório, saída horizontal

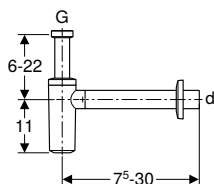

Campos de aplicação

- Para lavatórios

Dados técnicos

Material	Plástico
----------	----------

Características

- Com garantia de qualidade conforme EN 274-3
- Resistente à corrosão

Fornecimento

- Espelho de parede

Refª	Superfície / cor	d, Ø [mm]	G ["]	UMV1 [ud.]	EUR/ud.
151.034.21.1	Cromado brilhante	32	1 1/4	10	28,20
151.035.21.1	Cromado brilhante	40	1 1/4	10	28,20

Acessórios complementares

- Válvula de drenagem universal Geberit com saída livre, sem tampa → pág. 216

Sifão de tubo interior Geberit para lavatório, modelo economizador de espaço, saída horizontal

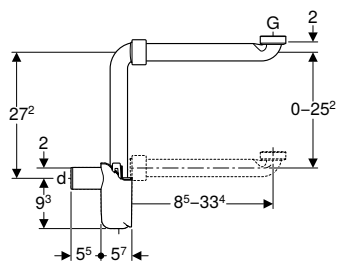

Campos de aplicação

- Para uma ligação de lavatórios em mobiliário de casa de banho sem ocupar espaço

Dados técnicos

Guarda de água	50 mm
Material	Plástico

Características

- Com garantia de qualidade conforme EN 274-3
- Modelo poupa-espaço
- Acessível para limpeza

Fornecimento

- Vedantes
- Curva de descarga com união roscada

Refª	Superfície / cor	d, ø [mm]	G ["]	UMV1 [ud.]	EUR/ud.
151.116.11.1	Branco	32	1 1/4	1	29,80



- Para o caso de ter a ligação de esgoto descentrada poderá adquirir adicionalmente a curva Geberit 90° d32mm com junta de compressão, l=300mm, refª 243.436.11.1. Consulte os nossos serviços de apoio ao cliente para mais informações

Válvula de lavatório Geberit Clou, com acionamento e alavanca

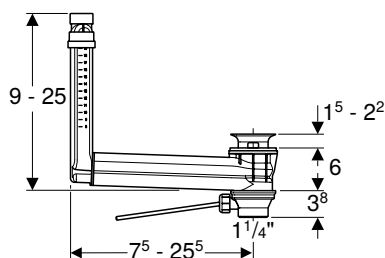

Campos de aplicação

- Para lavatórios sem trop-plein visível

Dados técnicos

Material	Plástico
----------	----------

Características

- Com garantia de qualidade conforme EN 274-3
- Higiénico graças a condições de corrente perfeitas
- Válvula de drenagem com fecho
- Ativação através de hastes da alavanca
- Função de trop-plein invisível
- Comprimento e altura ajustáveis ao lavatório

Fornecimento

- Válvula de drenagem
- Manípulo
- Tampão com rosca macho
- Ligação ao lavatório

Refª	UMV1 [ud.]	EUR/ud.
152.018.00.1	1	51,30

A encomendar adicionalmente

- Tampa da válvula Geberit para ligação de lavatório Clou → pág. 218

Outros móveis

Acessórios de ligação
Conjuntos de sifões para urinóis

Novo

Tampa da válvula Geberit para ligação de lavatório Clou



Campos de aplicação

- Para ligações de lavatório Geberit com trop-plein integrado

Ref ^a	Superfície / cor	Material	UMV1 [ud.]	EUR/ud.
241.993.01.1	Branco	Cerâmica	1	26,30

Disponível a partir de julho 2019

Conjuntos de sifões para urinóis

Sifão de urinol Geberit, saída horizontal

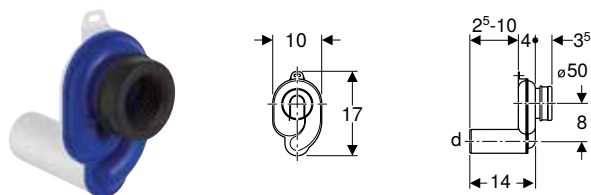

Campos de aplicação

- Para urinóis com saída para trás
- Para urinóis com volume de descarga de 1-4 litros

Fornecimento

- Emboque de EPDM

Dados técnicos

Guarda de água	50 mm
Material	Plástico

Ref ^a	Superfície / cor	d, ø [mm]	UMV1 [ud.]	EUR/ud.
152.950.11.1	Branco	50	1	15,70



Geberit Monolith

Módulos sanitários para sanitas	222
Para sanitas suspensas	222
Para sanitas ao chão	224
Acessórios complementares	226
Consumíveis	226
Módulos sanitários para bidés	227
Para bidés suspensos e ao chão	227

Módulos sanitários para sanitas

Para sanitas suspensas

Módulo sanitário Geberit Monolith para sanita suspensa, 101 cm

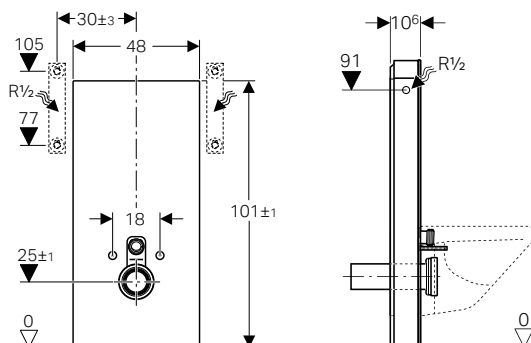

Campos de aplicação

- Para renovações, remodelações e edificações novas
- Para ligações à parede com uma altura de ligação > 23 cm
- Para a substituição de autoclismos de exterior de montagem baixa
- Para a substituição de sanitas suspensas com autoclismo de exterior acoplado
- Para sanitas bidé Geberit AquaClean
- Para a ligação de tampos sanita bidé Geberit AquaClean, com acessórios complementares
- Para a montagem em chão limpo
- Para a montagem em parede ligeira/falsa e de alvenaria
- Para compensar o desnível entre as ligações da sanita e os sifões de parede através de tubos de ligação excêntricos para sanitas suspensas

Dados técnicos

Pressão de escoamento	0,1–10 bar
Temperatura máxima da água	25 °C
Volume de descarga definições de fábrica	6 e 3 l
Maior volume de descarga	4,5 / 6 l
Menor volume de descarga	3 l
Pressão de escoamento mínima para taxa de fluxo calculada	0,5 bar

Características

- Descarga dupla
- Possibilidade de compensação de tolerâncias de construção
- Altura regulável até 7 cm
- Revestimento frontal de vidro (vidro temperado)
- Altura de fixação da sanita cerâmica 35 ± 1 cm
- Autoclismo totalmente isolado contra a condensação
- Revestimento lateral de alumínio escovado
- Autoportante
- Volume de descarga regulável
- Ligação ao abastecimento de água lateral
- Possibilidade de ligação ao abastecimento de água inferior com acessórios complementares

Fornecimento

- Conjunto de ligação ao abastecimento de água com válvula de corte de esquadria R 1/2"
- Extensão da curva de descarga 160 mm
- Tubo de ligação de PEAD, \varnothing 90 mm
- Emboque de EPDM, \varnothing 44/55 mm
- Adaptador de redução de PEAD, \varnothing 90/110 mm
- 2 varões roscados M12
- Placa de proteção acústica
- Tampa inferior
- Material de fixação para parede ligeira ou falsa
- Material de fixação

Ref ^a	Superfície / cor	UMV1 [ud.]	EUR/ud.
131.022.SI.5	Vidro / Branco	1	708,60
131.022.SJ.5	Vidro / Preto	1	708,60
131.022.SL.5	Vidro / Menta	1	543,50
131.022.SQ.5	Vidro / Umbra	1	708,60
131.022.TG.5	Vidro / Areia	1	701,60

Módulo sanitário Geberit Monolith para sanita suspensa, 101 cm

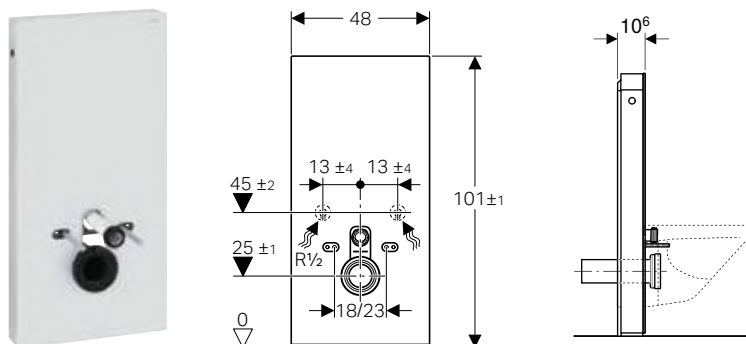

Campos de aplicação

- Para renovações, remodelações e edificações novas
- Para ligações à parede com uma altura de ligação > 23 cm
- Para a substituição de autoclismos de exterior de montagem baixa
- Para a substituição de sanitas suspensas com autoclismo de exterior acoplado
- Para sanitas bidê Geberit AquaClean
- Para a ligação de tampos sanita bidê Geberit AquaClean, com acessórios complementares
- Para a montagem em chão limpo
- Para a montagem em parede ligeira/falsa e de alvenaria
- Para compensar o desnível entre as ligações da sanita e os sifões de parede através de tubos de ligação excêntricos para sanitas suspensas

Dados técnicos

Pressão de escoamento	0,1–10 bar
Temperatura máxima da água	25 °C
Volume de descarga definições de fábrica	6 e 3 l
Maior volume de descarga	4,5 / 6 l
Menor volume de descarga	3 l

Características

- Descarga dupla
- Possibilidade de compensação de tolerâncias de construção
- Altura regulável até 7 cm
- Revestimento frontal de vidro (vidro temperado)
- Altura de fixação da sanita cerâmica 35 ± 1 cm
- Autoclismo totalmente isolado contra a condensação
- Revestimento lateral de alumínio escovado
- Autoportante
- Volume de descarga regulável
- Ligação ao abastecimento de água inferior
- Possibilidade de ligação ao abastecimento de água lateral com acessórios complementares

Fornecimento

- Conjunto de ligação ao abastecimento de água com 2 válvulas de corte de esquadria 1/2"
- Extensão da curva de descarga 160 mm
- Emboque de EPDM, ø 44/55 mm
- Tubo de ligação de PEAD, ø 90 mm
- Adaptador de redução de PEAD, ø 90/110 mm
- 2 varões roscados M12
- Placa de proteção acústica
- Tampa inferior
- Material de fixação para parede ligeira ou falsa
- Material de fixação

Ref ^a	Superfície / cor	UMV1 [ud.]	EUR/ud.
131.021.SI.5	Vidro / Branco	1	708,60
131.021.SJ.5	Vidro / Preto	1	708,60
131.021.SL.5	Vidro / Menta	1	543,50
131.021.SQ.5	Vidro / Umbra	1	708,60
131.021.TG.5	Vidro / Areia	1	700,30

Para sanitas ao chão

Módulo sanitário Geberit Monolith para sanita ao chão, 101 cm

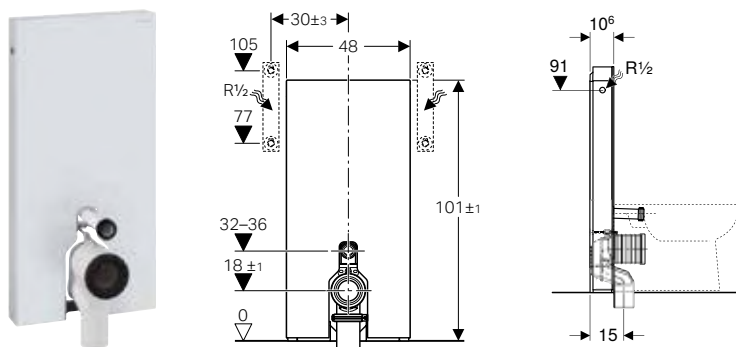

Campos de aplicação

- Para ligação a esgoto no chão
- Para renovações, remodelações e edificações novas
- Para ligações à parede com uma altura de ligação de 18 cm
- Para sanitas ao chão com curva de descarga em P e altura da descarga de água 32-36 cm a partir do chão (EN 33)
- Para a substituição de autoclismos de exterior de montagem baixa
- Para a substituição de sanitas ao chão com autoclismo de exterior acoplado
- Para a ligação de Geberit AquaClean Sela, sanita ao chão
- Para a ligação de tampos sanita bidé Geberit AquaClean, com acessórios complementares
- Para a montagem em chão limpo
- Para a montagem em parede ligeira/falsa e de alvenaria

Dados técnicos

Pressão de escoamento	0,1-10 bar
Temperatura máxima da água	25 °C
Volume de descarga definições de fábrica	6 e 3 l
Maior volume de descarga	4,5 / 6 l
Menor volume de descarga	3 l
Pressão de escoamento mínima para taxa de fluxo calculada	0,5 bar

Características

- Descarga dupla
- Possibilidade de compensação de tolerâncias de construção
- Revestimento frontal de vidro (vidro temperado)
- Autoclismo totalmente isolado contra a condensação
- Revestimento lateral de alumínio escovado
- Autoportante
- Volume de descarga regulável
- Ligação ao abastecimento de água lateral
- Possibilidade de ligação ao abastecimento de água inferior com acessórios complementares

Fornecimento

- Conjunto de ligação ao abastecimento de água com válvula de corte de esquadria R 1/2"
- Extensão da curva de descarga 160 mm
- Emboque de EPDM, Ø 44/55 mm
- Curva de esgoto P de PP, Ø 90 mm
- Adaptador de redução de PEAD, Ø 90/110 mm
- Tampa inferior
- Material de fixação para parede ligeira ou falsa
- Material de fixação

Ref ^a	Superfície / cor	UMV1 [ud.]	EUR/ud.
131.003.SI.5	Vidro / Branco	1	708,60
131.003.SJ.5	Vidro / Preto	1	708,60
131.003.SL.5	Vidro / Menta	1	540,10
131.003.SQ.5	Vidro / Umbra	1	708,60
131.003.TG.5	Vidro / Areia	1	700,30

Módulo sanitário Geberit Monolith para sanita ao chão, 101 cm

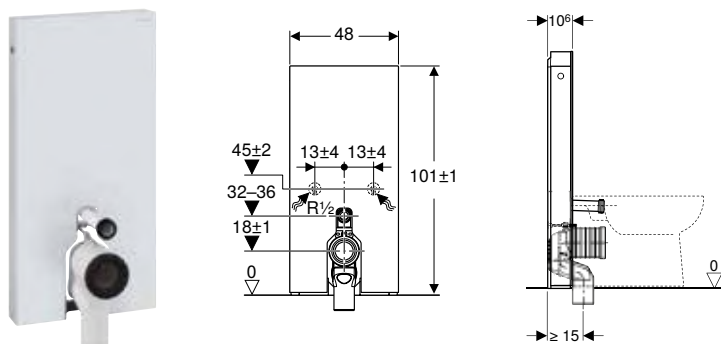

Campos de aplicação

- Para ligação a esgoto no chão
- Para renovações, remodelações e edificações novas
- Para ligações à parede com uma altura de ligação de 18 cm
- Para sanitas ao chão com curva de descarga em P e altura da descarga de água 32–36 cm a partir do chão (EN 33)
- Para a substituição de autoclismos de exterior de montagem baixa
- Para a substituição de sanitas ao chão com autoclismo de exterior acoplado
- Para a ligação de Geberit AquaClean Sela, sanita ao chão
- Para a ligação da sanita bidé ao chão Geberit AquaClean Tuma
- Para a ligação de tampos sanita bidé Geberit AquaClean, com acessórios complementares
- Para a montagem em chão limpo
- Para a montagem em parede ligeira/falsa e de alvenaria

Dados técnicos

Pressão de escoamento	0,1–10 bar
Temperatura máxima da água	25 °C
Volume de descarga definições de fábrica	6 e 3 l
Maior volume de descarga	4,5 / 6 l
Menor volume de descarga	3 l

Características

- Descarga dupla
- Possibilidade de compensação de tolerâncias de construção
- Revestimento frontal de vidro (vidro temperado)
- Autoclismo totalmente isolado contra a condensação
- Revestimento lateral de alumínio escovado
- Autoportante
- Volume de descarga regulável
- Ligação ao abastecimento de água inferior
- Possibilidade de ligação ao abastecimento de água lateral com acessórios complementares

Fornecimento

- Conjunto de ligação ao abastecimento de água com 2 válvulas de corte de esquadria 1/2"
- Extensão da curva de descarga 160 mm
- Emboque de EPDM, Ø 44/55 mm
- Curva de esgoto P de PP, Ø 90 mm
- Adaptador de redução de PEAD, Ø 90/110 mm
- Tampa inferior
- Material de fixação para parede ligeira ou falsa
- Material de fixação

Ref ^a	Superfície / cor	UMV1 [ud.]	EUR/ud.
131.002.SI.5	Vidro / Branco	1	708,60
131.002.SJ.5	Vidro / Preto	1	708,60
131.002.SL.5	Vidro / Menta	1	540,10
131.002.SQ.5	Vidro / Umbra	1	708,60
131.002.TG.5	Vidro / Areia	1	700,30

Acessórios complementares

Caixa de tomada Geberit

**Campos de aplicação**

- Para a ligação de sistemas completos de lavagem integrada sanita-bidé Geberit AquaClean Sela em combinação com placas de comando de descarga Geberit Sigma40 com extrator de odores integrado
- Para a ligação de sanitas bidé Geberit AquaClean Sela através de ligações fixas
- Para a ligação de sanitas bidé Geberit AquaClean Tuma em combinação com placas de comando de descarga Geberit Sigma10 e Sigma80

Características

- Tampa aparafusada

Fornecimento

- 3 ilhós metálicos
- 3 terminais
- 2 fitas de velcro

Ref ^a	UMV1 [ud.]	EUR/ud.
242.837.00.1	1	65,20

Consumíveis

Filtro alveolar de cerâmica Geberit tipo 3

**Campos de aplicação**

- Para Geberit AquaClean Tuma Comfort
- Para Geberit AquaClean Mera

Ref ^a	UMV1 [ud.]	EUR/ud.
242.999.00.1	1	52,00

Módulos sanitários para bidés

Para bidés suspensos e ao chão

Módulo sanitário Geberit Monolith para bidé, 101 cm, com suporte de toalhas

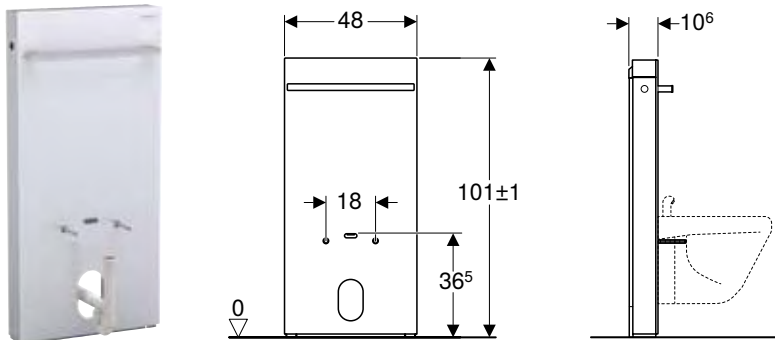

Campos de aplicação

- Para renovações, remodelações e edificações novas
- Para bidés suspensos e ao chão
- Para torneiras instaladas em bancada
- Para ligações à parede
- Para ligações ao abastecimento de água por baixo
- Para a substituição de bidés suspensos e ao chão
- Para a montagem em chão limpo
- Para a montagem em parede ligeira/falsa e de alvenaria

Características

- Possibilidade de compensação de tolerâncias de construção
- Distância de fixação do bidé suspenso 18 cm
- Altura regulável até 7 cm
- Revestimento frontal de vidro (vidro temperado)
- Altura da ligação à parede 8–21 cm a partir do chão limpo
- Altura de fixação do bidé suspenso 35 ± 1 cm
- Revestimento lateral de alumínio escovado
- Toalheiro cromado brilhante
- Autoportante
- Ligação ao abastecimento de água inferior

Fornecimento

- Conjunto de ligação ao abastecimento de água com 2 páteres de ligação 90° Rp 1/2" e G 3/8"
- Sifão curvo
- Tampa
- Tampa inferior
- Material de fixação para parede ligeira ou falsa
- Material de fixação para parede de alvenaria

Refª	Superfície / cor	UMV1 [ud.]	EUR/ud.
131.030.SI.5	Vidro / Branco	1	617,00
131.030.SJ.5	Vidro / Preto	1	617,00
131.030.SQ.5	Vidro / Umbra	1	617,00
131.030.TG.5	Vidro / Areia	1	617,00



Geberit Option

Movéis de casa de banho.....	230
Espelhos.....	230
Espelhos com armário.....	231

Movéis de casa de banho

Espelhos

Espelho iluminado Geberit Option, iluminação bilateral

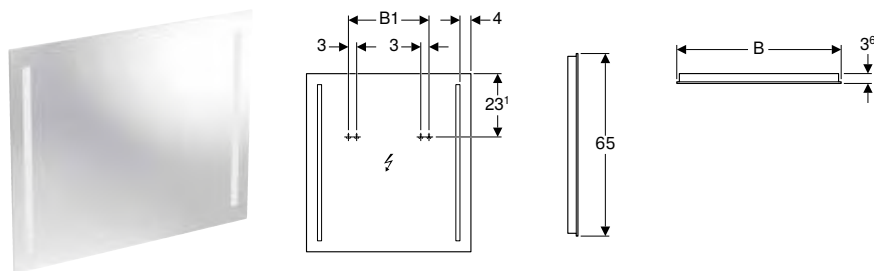

Dados técnicos

Classe de protecção	I
Nível de proteção	IP44
Voltagem nominal	230 V AC
Frequência da rede	50 Hz
Corrente	12 V DC
Tensão de saída	12 V DC
Consumo de energia	20 W
Material	Vidro
Classe de eficiência energética	A++
Cor da luz	4200 K

Características

- Adequado a todas as séries de casa de banho
- Iluminação LED
- Interruptor mecânico

Ref ^a	B [cm]	B1 [cm]	H [cm]	T [cm]	Fluxo luminoso [lm]	UMV1 [ud.]	EUR/ud.
500.580.00.1	40	19,4	65	3,6	3200	1	229,70
500.581.00.1	50	19,4	65	3,6	3200	1	240,60
500.586.00.1	60	29,4	65	3,6	3200	1	254,70
500.587.00.1	70	39,4	65	3,6	3200	1	265,20
500.588.00.1	80	49,4	65	3,6	3200	1	278,90
500.589.00.1	90	59,4	65	3,6	3200	1	288,70

Espelho iluminado Geberit Option, iluminação superior

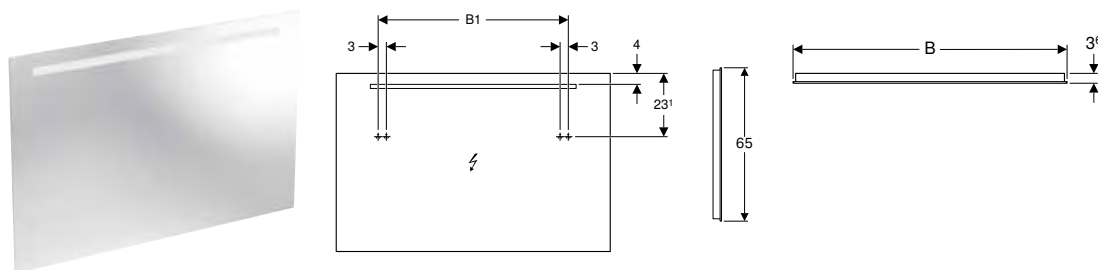

Dados técnicos

Classe de protecção	I
Nível de proteção	IP44
Voltagem nominal	230 V AC
Frequência da rede	50 Hz
Corrente	12 V DC
Tensão de saída	12 V DC
Consumo de energia	15 W
Material	Vidro
Classe de eficiência energética	A++
Cor da luz	4200 K

Características

- Adequado a todas as séries de casa de banho
- Iluminação LED
- Interruptor mecânico

Ref ^a	B [cm]	B1 [cm]	H [cm]	T [cm]	Fluxo luminoso [lm]	UMV1 [ud.]	EUR/ud.
500.584.00.1	100	69,4	65	3,6	2400	1	316,10
500.585.00.1	120	89,4	65	3,6	2400	1	339,00

Espelhos com armário

Novo

Móvel com espelho Geberit Option Basic com iluminação, duas portas

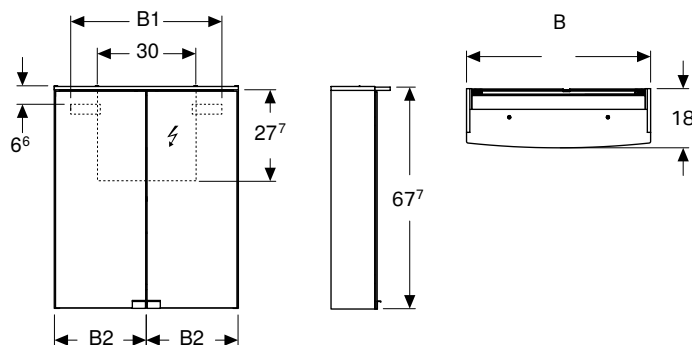

Dados técnicos

Classe de protecção	I
Nível de protecção	IP44
Voltagem nominal	230 V AC
Frequência da rede	50 Hz
Corrente	12 V DC
Tensão de saída	12 V DC
Material	Painel de aglomerado de madeira de alta densidade
Classe de eficiência energética	A++
Cor da luz	4200 K

Características

- Adequado a todas as séries de casa de banho
- Iluminação LED
- Interruptor mecânico
- Tomada
- Prateleiras deslocáveis de vidro
- Com duas portas
- Portas espelhadas de ambos os lados

Fornecimento

- 2 glass shelves
- Material de fixação

Refª	Superfície / cor	B [cm]	B1 [cm]	B2 [cm]	H [cm]	T [cm]	Consumo de energia [W]	Fluxo luminoso [lm]	UMV1 [ud.]	EUR/ud.
500.257.00.1	Corpo: pintado mate / branco Portas: interior e exterior espelhado	50	46	25	67,5	14	9	1170	1	362,90
500.258.00.1	Corpo: pintado mate / branco Portas: interior e exterior espelhado	55	52	27,5	67,5	14	10	1300	1	373,60
500.273.00.1	Corpo: pintado mate / branco Portas: interior e exterior espelhado	60	56	30	67,5	14	11	1430	1	384,30

Disponível a partir de julho 2019

Acessórios complementares

- Visão geral de acessórios complementares – mobiliário de casa de banho Geberit Option

Móvel com espelho Geberit Option, com iluminação, duas portas

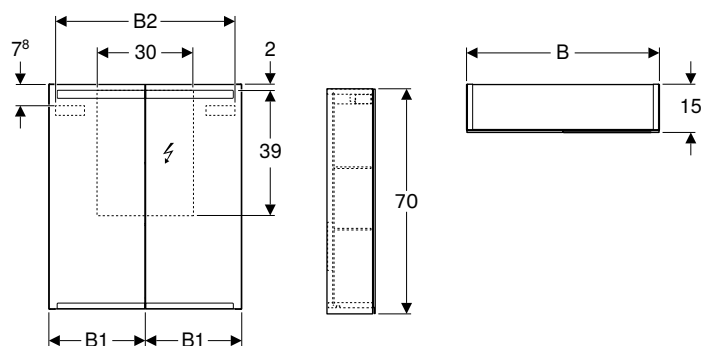

Dados técnicos

Classe de protecção	I
Nível de protecção	IP44
Voltagem nominal	230 V AC
Frequência da rede	50 Hz
Corrente	12 V DC
Tensão de saída	12 V DC
Material	Painel de aglomerado de madeira de alta densidade
Classe de eficiência energética	A++
Cor da luz	4200 K

Características

- Adequado a todas as séries de casa de banho
- Iluminação LED
- Iluminação indireta
- Interruptor com sensor tátil para a iluminação superior
- Interruptor com sensor tátil para a iluminação inferior
- Tomada
- Com espelho nas partes exteriores
- Com duas portas
- Portas espelhadas de ambos os lados
- Prateleiras deslocáveis de vidro

Fornecimento

- 2 glass shelves
- Material de fixação

Ref ^a	Superfície / cor	B [cm]	B1 [cm]	B2 [cm]	B3 [cm]	H [cm]	T [cm]	Consumo de energia [W]	Fluxo luminoso [lm]	Fluxo luminoso indireto [lm]	UMV1 [ud.]	EUR/ud.
500.582.00.1	Corpo: exterior espelhado Portas: interior e exterior espelhado	60	55,8	37	29,8	70	15	9,65	935	350	1	490,10
500.205.00.1	N Corpo: exterior espelhado Portas: interior e exterior espelhado	75	70,8	52	37,3	70	15	12,35	1190	455	1	544,40
500.583.00.1	Corpo: exterior espelhado Portas: interior e exterior espelhado	90	85,8	67	44,8	70	15	15,05	1445	560	1	563,50

N: Novo, disponível a partir de julho 2019

Acessórios complementares

- Visão geral de acessórios complementares – mobiliário de casa de banho Geberit Option

Novo

Móvel com espelho Geberit Option com iluminação, com três portas

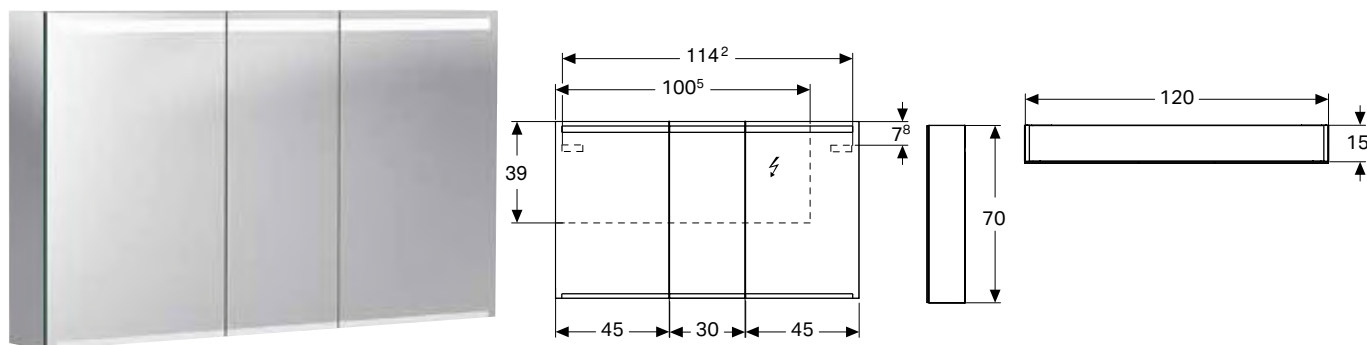

Dados técnicos

Classe de protecção	I
Nível de protecção	IP44
Voltagem nominal	230 V AC
Frequência da rede	50 Hz
Corrente	12 V DC
Tensão de saída	12 V DC
Consumo de energia	20,45 W
Material	Painel de aglomerado de madeira de alta densidade
Classe de eficiência energética	A++
Cor da luz	4200 K

Características

- Adequado a todas as séries de casa de banho
- Iluminação LED
- Iluminação indireta
- Interruptor com sensor tátil para a iluminação superior
- Interruptor com sensor tátil para a iluminação inferior
- Com duas tomadas
- Com espelho nas partes exteriores
- Com três portas
- Portas espelhadas de ambos os lados
- Prateleiras deslocáveis de vidro

Fornecimento

- 6 prateleiras de vidro
- Material de fixação

Ref ^a	Superfície / cor	B [cm]	H [cm]	T [cm]	Fluxo luminoso [lm]	Fluxo luminoso indireto [lm]	UMV1 [ud.]	EUR/ud.
500.207.00.1	Corpo: exterior espelhado Portas: interior e exterior espelhado	120	70	15	1995	770	1	683,10

Disponível a partir de julho 2019

Acessórios complementares

- Visão geral de acessórios complementares – mobiliário de casa de banho Geberit Option

Móvel com espelho Geberit Option Plus com iluminação, duas portas

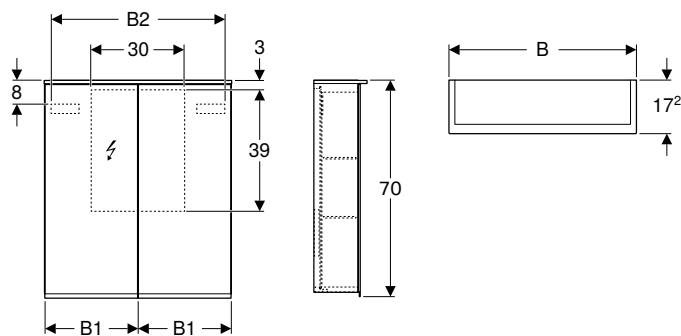

Dados técnicos

Classe de protecção	I
Nível de protecção	IP44
Voltagem nominal	230 V AC
Frequência da rede	50 Hz
Corrente	12 V DC
Tensão de saída	12 V DC
Material	Painel de aglomerado de madeira de alta densidade
Classe de eficiência energética	A++
Cor da luz	4200 K

Características

- Adequado a todas as séries de casa de banho
- Iluminação LED
- Iluminação indireta
- Interruptor com sensor tátil para a iluminação superior
- Interruptor com sensor tátil para a iluminação inferior
- Tomada
- Ligaçãõ USB
- Com espelho nas partes exteriores
- Com espelho na parte de trás
- Com duas portas
- Portas espelhadas de ambos os lados
- Prateleiras deslocáveis de vidro
- Espelho de aumento

Fornecimento

- 2 glass shelves
- Espelho de aumento
- Actuador magnético
- Material de fixação

Refª	Superfície / cor	B [cm]	B1 [cm]	B2 [cm]	B3 [cm]	H [cm]	T [cm]	Consumo de energia [W]	Fluxo luminoso [lm]	Fluxo luminoso indireto [lm]	UMV1 [ud.]	EUR/ud.
500.593.00.1	Corpo: exterior espelhado Portas: interior e exterior espelhado	60	54,5	37	29,8	70	17,2	10	2010	350	1	634,00
500.206.00.1	N Corpo: exterior espelhado Portas: interior e exterior espelhado	75	69,6	52	37,3	70	17,2	12,25	1260	455	1	704,50

N: Novo, disponível a partir de julho 2019

Acessórios complementares

- Visão geral de acessórios complementares – mobiliário de casa de banho Geberit Option

Móvel com espelho Geberit Option Plus, com iluminação, três portas

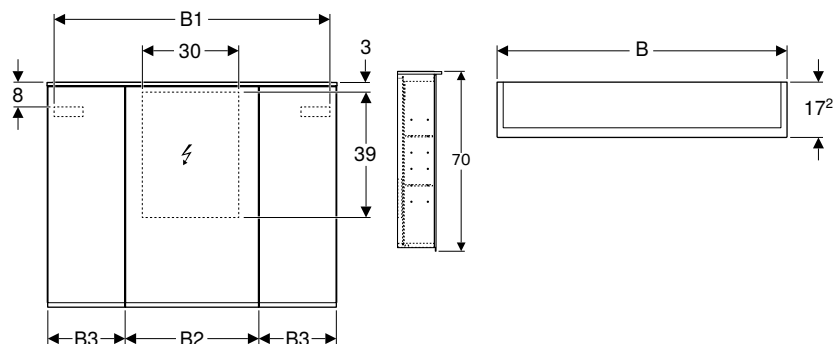

Dados técnicos

Classe de protecção	I
Nível de proteção	IP44
Voltagem nominal	230 V AC
Frequência da rede	50 Hz
Corrente	12 V DC
Tensão de saída	12 V DC
Material	Painel de aglomerado de madeira de alta densidade
Classe de eficiência energética	A++
Cor da luz	4200 K

Características

- Adequado a todas as séries de casa de banho
- Iluminação LED
- Iluminação indireta
- Interruptor com sensor tátil para a iluminação superior
- Interruptor com sensor tátil para a iluminação inferior
- Ligação USB
- Com espelho nas partes exteriores
- Com espelho na parte de trás
- Com duas tomadas
- Com três portas
- Portas espelhadas de ambos os lados
- Prateleiras deslocáveis de vidro
- Espelho de aumento

Fornecimento

- 6 prateleiras de vidro
- Espelho de aumento
- Actuador magnético
- Material de fixação

Ref ^a	Superfície / cor	B [cm]	B1 [cm]	B2 [cm]	B3 [cm]	H [cm]	T [cm]	Consumo de energia [W]	Fluxo luminoso [lm]	Fluxo luminoso indireto [lm]	UMV1 [ud.]	EUR/ud.
500.594.00.1	Corpo: exterior espelhado Portas: interior e exterior espelhado	90	86,4	67	41,4	70	17,2	14,5	1470	560	1	764,60
500.592.00.1	Corpo: exterior espelhado Portas: interior e exterior espelhado	120	114,6	97	49,4	70	17,2	19	1890	770	1	895,40

Acessórios complementares

- Visão geral de acessórios complementares – mobiliário de casa de banho Geberit Option

Apêndice

Abreviaturas	238
Soluções sanitárias sustentáveis	240
Distinções de design	241
Indicações e medidas relativas a substâncias perigosas	244
Condições gerais de venda.....	250
Índice de referências	254

Abreviaturas

Abreviatura	Descrição
DN / OD	Diâmetro nominal
di, \varnothing	Diâmetro interno (mm)
da	Diâmetro externo do tubo (mm)
d3, \varnothing	Diâmetro externo (mm)
E1	Profundidade da inserção (cm)
E	Profundidade da inserção (cm)
DNV	diâmetro torneira
di1, \varnothing	Diâmetro interno (mm)
DN	Diâmetro nominal
d2, \varnothing	Diâmetro externo (mm)
D1	Diâmetro externo (cm)
d1, \varnothing	Diâmetro externo (mm)
B4	Largura (cm)
B3	Largura (cm)
B2	Largura (cm)
b	Medida parcial (cm)
B	Largura (cm)
D	Diâmetro externo (cm)
d, \varnothing	Diâmetro externo (mm)
c	Diâmetro do orifício do flange (mm)
B1	Largura (cm)
arc	Ângulo (°)
DN1	Diâmetro nominal
Z2	Medida Z (cm)
Z3	Medida Z (cm)
Z4	Medida Z (cm)
Z5	Medida Z (cm)
K1	Encurtamento máximo (cm)
K	Encurtamento máximo (cm)
X6	Comprimento da curva
Z	Medida Z (cm)
Z1	Medida Z (cm)
KL	Comprimento do cabo (cm)
K3	Encurtamento máximo (cm)
K2	Encurtamento máximo (cm)
Z6	Medida Z (cm)
L1	Comprimento (cm)
L	Comprimento (m)
I	Comprimento da medida parcial (cm)
V	Gama de medição do caudal volúmico (l)
L	Comprimento (cm)
H3	Altura (cm)
X	Comprimento da curva
H2	Altura (cm)
X1	Comprimento da curva
T1	Profundidade (cm)

Abreviatura	Descrição
G2	Rosca do tubo (")
T2	Profundidade (cm)
h2	Altura da medida parcial (cm)
T3	Profundidade (cm)
H1	Altura (cm)
h	Altura da medida parcial (cm)
H	Altura (cm)
k	Diâmetro do círculo do orifício do flange (mm)
X2	Comprimento da curva
X3	Comprimento da curva
h3	Altura da medida parcial (cm)
X4	Comprimento da curva
h2	Altura da medida parcial (cm)
X5	Comprimento da curva
Ks	Encurtamento máximo no caso de soldadura com espelho (cm)
G1	Rosca do tubo (")
G	Rosca do tubo (")
T5	Profundidade (cm)
T4	Profundidade (cm)
UNC	Rosca em polegadas
n	Número de parafusos para união de flange (ud.)
PN	Pressão nominal (bar)
r	Raio (cm)
R	Rosca macho cônica (")
Ks6	Encurtamento máximo no caso de soldadura com espelho (cm)
Ks5	Encurtamento máximo no caso de soldadura com espelho (cm)
Ks4	Encurtamento máximo no caso de soldadura com espelho (cm)
Ks3	Encurtamento máximo no caso de soldadura com espelho (cm)
Ks2	Encurtamento máximo no caso de soldadura com espelho (cm)
Ks1	Encurtamento máximo no caso de soldadura com espelho (cm)
s ISO	Espessura da parede (para etiquetas) (mm)
AD1	Distância de fixação (cm)
I2	Comprimento da medida parcial (cm)
L2	Comprimento (cm)
I1	Comprimento da medida parcial (cm)
La	Dilatação linear (mm)
I3	Comprimento da medida parcial (cm)
L3	Comprimento (cm)

Abreviatura	Descrição
m	Diâmetro do orifício do parafuso (mm)
M	Rosca métrica (mm)
IK	Comprimento de aperto do parafuso (cm)
B5	Largura (cm)
B6	Largura (cm)
AB	Área de ligação (mm)
a1	Medida parcial (cm)
AD	Distância de fixação (cm)
A ²	Área livre de secção transversal (cm ²)
AB2	Área de ligação (mm)
AB1	Área de ligação (mm)
a	Medida parcial (cm)
A	Profundidade (cm)
T	Profundidade (cm)
A1	Profundidade (cm)
R1	Rosca macho cônica (")
Rp2	Rosca fêmea do tubo cônica (")
Rp1	Rosca fêmea do tubo cônica (")
Rp	Rosca fêmea do tubo cônica (")
Rg	Rosca redonda (")
s1	Espessura da parede (mm)
s	Espessura da parede (mm)
S	Série de tubo
SW	Abertura da chave (mm)

Soluções sanitárias sustentáveis

Declaração ambiental de produto

Os diversos produtos Geberit possuem uma declaração ambiental de produto conforme a EN 15804 relativamente à sustentabilidade de obras para a avaliação de características ambientais, bem como de aspetos de saúde e conforto. Encontrará mais informações em www.geberit.com.



Etiqueta energética

A etiqueta energética para produtos sanitários indica se as torneiras possuem um consumo energético reduzido (classe A) ou elevado (classe G). O objetivo da etiqueta energética é reforçar a consciência para um manuseamento economizador de água quente. Assim, beneficiam o ambiente e a carteira. Porque a água quente requer muita energia. Numa casa moderna, muito mais do que para o aquecimento do espaço. Juntamente com fabricantes de produtos sanitários e associações profissionais, a EnergieSchweiz elaborou os critérios para a etiqueta energética. Mais informações em www.energieschweiz.ch.

Prémios de design

Um bom design representa qualidade de vida, pelo que tem vindo a desempenhar um papel cada vez mais importante também no setor sanitário. Com uma multiplicidade de prémios de design famosos, os produtos e as inovações Geberit respondem às aspirações da empresa de liderar também "à frente da parede" e definir impulsos para a configuração de espaços sanitários de futuro.

Etiqueta WELL

A Water Efficiency Label (WELL) da EUnited Valves facilita, aos consumidores e projetistas, a seleção de torneiras, bem como de aparelhos sanitários ecológicos e economizadores de água. À semelhança da já conhecida etiqueta energética para aparelhos elétricos, esta nova etiqueta indica, através de uma escala colorida e de um sistema adicional de estrelas, quão confortável e eficiente é um produto em termos de consumo de água. Mais informações em www.well-online.eu/de.

Os seguintes produtos Geberit estão assinalados com uma ou várias etiquetas WELL:

Geberit Monolith



Geberit
Monolith
WS10642-20160225
www.well-online.eu



Geberit
Monolith
WS10643-20160225
www.well-online.eu

Geberit Piave



Geberit
Piave
WA10672-20170216
www.well-online.eu

Energie
Komfort
A *****

Geberit Brenta



Geberit
Brenta
WA10671-20170216
www.well-online.eu

Energie
Komfort
A *****

Geberit Omega



Geberit
Omega
WS10692-20150504
www.well-online.eu

A ***

Geberit Sigma 8 cm



Geberit
Sigma 8 cm
WS1060620160304
www.well-online.eu

I **

Water Label

A Water Label aplicável em todo o setor é um sistema de identificação opcional que se destina a esclarecer o consumidor acerca do consumo de água dos produtos de casa de banho. Com esta informação, é possível tomar uma decisão de compra com base nos aspetos ecológicos e económicos.

Exemplos de Water Labels:



www.europeanwaterlabel.eu

Para saber mais sobre as Water Labels atualmente aplicáveis, com as quais os produtos Geberit estão certificados, visite o website www.europeanwaterlabel.eu.

Distinções de design

Um bom design representa qualidade de vida, pelo que tem vindo a desempenhar um papel cada vez mais importante também no setor sanitário. Distintos com vários prémios de design famosos, os produtos e as inovações Geberit respondem às aspirações da empresa de liderar também "à frente da parede" e definir impulsos para a configuração de espaços sanitários de futuro.

Geberit AquaClean Mera



DESIGN PLUS

powered by: **ISH**



reddot award 2015
winner

Geberit AquaClean Sela



DESIGN PLUS

powered by: **ISH**



product
design award

2013 ■

interior
innovation
award
2013

Winner

Módulo sanitário Geberit Monolith para sanita



product
design
award

2010 ■



Designpreis
Deutschland
2011

NOMINIERT



German
Design Award
2012

NOMINEE

interior
innovation
award
2012

Winner

Módulo sanitário Geberit Monolith para lavatório



reddot design award
product design 2012



product
design award

2012 ■

interior
innovation
award
2012

Winner

Geberit DuoFresh e placa de comando de descarga Geberit Sigma40



DESIGN PLUS

powered by: **ISH**



product
design
award

2010 ■



Designpreis
Deutschland
2011

NOMINIERT



German
Design Award
2012

NOMINEE

Placa de comando de descarga Geberit Sigma60



Placa de comando de descarga Geberit Omega60 e placa de comando de descarga Geberit Sigma70



product
design award

2014 ■

Placa de comando de descarga Geberit Sigma80



reddot design award
product design 2012



product
design award

2012 ■



interior
innovation
award
2012

Winner

Gerador para torneira de lavatório Geberit



ausgezeichnet für:
Innovation
High Quality
Funktionalität



product
design award

2012 ■

Drenagem à parede Geberit para duche



DESIGN PLUS

powered by: **ISH**



Calha Geberit CleanLine para duche



DESIGN PLUS

powered by: **ISH**



Comando à distância Geberit série 70





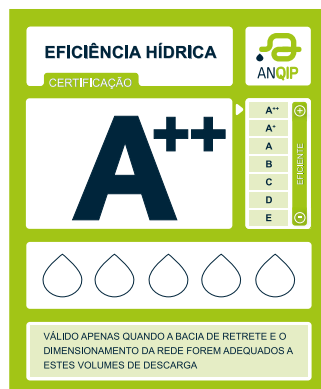

14.2.1.9 Etiqueta Anqip





Graças ao baixo consumo de água com elevada capacidade de descarga, recebeu a classificação máxima na etiqueta de eficiência hídrica Anqip, obtendo a classe A++ para todos os nossos autoclismos de interior.



Indicações e medidas relativas a substâncias perigosas

Substância perigosa	Símbolo de perigo	Palavra-sinal	Indicações e medidas
Bloco sanitário Citro		Atenção	<p>Contém:</p> <ul style="list-style-type: none"> • citral (n.º CAS 5392-40-5) <p>Indicação de perigo:</p> <ul style="list-style-type: none"> • H317 - Pode provocar uma reacção alérgica cutânea. <p>Instruções de segurança:</p> <ul style="list-style-type: none"> • P272 - A roupa de trabalho contaminada não pode sair do local de trabalho. • P280 - Usar luvas de protecção. • P302 + P352 - SE ENTRAR EM CONTACTO COM A PELE: Lavar com água abundante. • P333 + P313 - Em caso de irritação ou erupção cutânea: Consultar um médico. • P362 + P364 - Retirar a roupa contaminada e lavá-la antes de voltar a usar. <p>Indicação relativa ao tratamento de resíduos:</p> <ul style="list-style-type: none"> • P501 - Eliminar o conteúdo/sifão do sistema num centro autorizado de recolha de resíduos.
Cola especial Tangit PVC-U		Perigo	<p>Contém:</p> <ul style="list-style-type: none"> • tetraidrofurano (n.º CAS 109-99-9) • butanona (n.º CAS 78-93-3) • ciclohexanona (n.º CAS 108-94-1) <p>Indicações relativas ao perigo:</p> <ul style="list-style-type: none"> • H225 - Líquido e vapor facilmente inflamáveis. • H315 - Provoca irritação cutânea. • H318 - Provoca lesões oculares graves. • H335 - Pode provocar irritação das vias respiratórias. • H336 - Pode provocar sonolência ou vertigens. • H351 - Suspeito de provocar cancro. <p>Instruções de segurança:</p> <ul style="list-style-type: none"> • P102 - Manter fora do alcance das crianças. • P210 - Manter afastado do calor, superfícies quentes, faísca, chama aberta e outras fontes de ignição. Não fumar. • P260 - Não respirar as névoas/vapores. • P271 - Utilizar apenas ao ar livre ou em locais bem ventilados. • P280 - Usar luvas de protecção/protecção ocular. • P305 + P351 + P338 - SE ENTRAR EM CONTACTO COM OS OLHOS: Enxaguar cuidadosamente com água durante vários minutos. Se usar lentes de contacto, retire-as, se tal lhe for possível. Continue a enxaguar. • P310 - Contacte imediatamente um CENTRO DE INFORMAÇÃO ANTIVENENOS ou um médico. <p>Instruções de eliminação:</p> <ul style="list-style-type: none"> • P501 - Eliminar o conteúdo/recipiente de acordo com as disposições oficiais e locais aplicáveis. <p>Apenas as embalagens completamente vazias, sem vapores de solventes, podem ser conduzidas para o centro de recolha de materiais recicláveis. Código da Lista Europeia de Resíduos (LER): 080409</p>

Substância perigosa	Símbolo de perigo	Palavra-sinal	Indicações e medidas
<p>Líquido de limpeza do bocal do jato Geberit AquaClean, a partir de 2018</p> <p>NOVO</p>		<p>Atenção</p>	<p>Contém:</p> <ul style="list-style-type: none"> • menos de 5 % de tensoativos não iónicos, tensoativos anfotéricos • purificador da água (metilisotiazolinona, benzisotiazolinona) <p>Indicação de perigo:</p> <ul style="list-style-type: none"> • H319 - Provoca irritação ocular grave. <p>Instruções de segurança:</p> <ul style="list-style-type: none"> • P102 - Manter fora do alcance das crianças. • P305 + P351 + P338 - SE ENTRAR EM CONTACTO COM OS OLHOS: Enxaguar cuidadosamente com água durante vários minutos. Se usar lentes de contacto, retire-as, se tal lhe for possível. Continue a enxaguar.
<p>Líquido de limpeza do bocal do jato Geberit AquaClean, a partir de 2017</p>		<p>Atenção</p>	<p>Contém:</p> <ul style="list-style-type: none"> • menos de 5 % de tensoativos não iónicos, tensoativos anfotéricos • ácido cítrico (n.º CAS 5949-29-1) <p>Indicação de perigo:</p> <ul style="list-style-type: none"> • H319 - Provoca irritação ocular grave. <p>Instruções de segurança:</p> <ul style="list-style-type: none"> • P102 - Manter fora do alcance das crianças. • P305 + P351 + P338 - SE ENTRAR EM CONTACTO COM OS OLHOS: Enxaguar cuidadosamente com água durante vários minutos. Se usar lentes de contacto, retire-as, se tal lhe for possível. Continue a enxaguar.
<p>Produto de limpeza Geberit AquaClean</p>		<p>Atenção</p>	<p>Contém:</p> <ul style="list-style-type: none"> • menos de 5 % de tensoativos aniónicos, tensoativos não iónicos • ácido cítrico (n.º CAS 77-92-9) <p>Indicação de perigo:</p> <ul style="list-style-type: none"> • H319 - Provoca irritação ocular grave. <p>Instruções de segurança:</p> <ul style="list-style-type: none"> • P102 - Manter fora do alcance das crianças. • P305 + P351 + P338 - SE ENTRAR EM CONTACTO COM OS OLHOS: Enxaguar cuidadosamente com água durante vários minutos. Se usar lentes de contacto, retire-as, se tal lhe for possível. Continue a enxaguar.

Substância perigosa	Símbolo de perigo	Palavra-sinal	Indicações e medidas
Massa de enchimento mineral Geberit FSH 90		Perigo	<p>Contém:</p> <ul style="list-style-type: none"> cimento Portland (n.º CAS 65997-15-1) <p>Indicações relativas ao perigo:</p> <ul style="list-style-type: none"> H315 - Provoca irritação cutânea. H318 - Provoca lesões oculares graves. H335 - Pode provocar irritação das vias respiratórias. <p>Instruções de segurança:</p> <ul style="list-style-type: none"> P101 - Se for necessário consultar um médico, mostre-lhe a embalagem ou o rótulo. P102 - Manter fora do alcance das crianças. P103 - Ler o rótulo antes da utilização. P261 - Evitar respirar as poeiras. P305 + P351 + P338 - SE ENTRAR EM CONTACTO COM OS OLHOS: Enxaguar cuidadosamente com água durante vários minutos. Se usar lentes de contacto, retire-as, se tal lhe for possível. Continue a enxaguar. P310 - Contacte imediatamente um CENTRO DE INFORMAÇÃO ANTIVENENOS ou um médico. P321 - Tratamento específico: <ul style="list-style-type: none"> Após inalação: Em caso de perda de consciência, proceder ao transporte e à colocação da pessoa na posição lateral de segurança. Garantir a entrada de ar fresco. Em caso de aparecimento de sintomas, procurar aconselhamento médico. Após o contacto com a pele: Lavar imediatamente com água e sabão e enxaguar bem. Após a ingestão: Não provocar o vômito e consultar imediatamente um médico. P405 - Armazenar em local fechado à chave. <p>Outros perigos: O produto reage com água altamente alcalina.</p> <p>Indicação relativa ao tratamento de resíduos:</p> <ul style="list-style-type: none"> P501 - Eliminar o conteúdo/recipiente de acordo com as disposições oficiais e locais aplicáveis.

Substância perigosa	Símbolo de perigo	Palavra-sinal	Indicações e medidas
Cola especial Tangit de ABS		Perigo	<p>Contém:</p> <ul style="list-style-type: none"> • butanona (n.º CAS 78-93-3) • n-éster butílico do ácido acético (n.º CAS 123-86-4) <p>Indicações relativas ao perigo:</p> <ul style="list-style-type: none"> • H225 - Líquido e vapor facilmente inflamáveis. • H319 - Provoca irritação ocular grave. • H336 - Pode provocar sonolência ou vertigens. • EUH066 - Pode provocar pele seca ou gretada, por exposição repetida. <p>Instruções de segurança:</p> <ul style="list-style-type: none"> • P102 - Manter fora do alcance das crianças. • P210 - Manter afastado do calor, superfícies quentes, faísca, chama aberta e outras fontes de ignição. Não fumar. • P260 - Não respirar as névoas/vapores. • P271 - Utilizar apenas ao ar livre ou em locais bem ventilados. • P280 - Usar protecção ocular. • P305 + P351 + P338 - SE ENTRAR EM CONTACTO COM OS OLHOS: Enxaguar cuidadosamente com água durante vários minutos. Se usar lentes de contacto, retire-as, se tal lhe for possível. Continue a enxaguar. <p>Instruções de eliminação:</p> <ul style="list-style-type: none"> • P501 - Eliminar o conteúdo/recipiente de acordo com as disposições oficiais e locais aplicáveis. <p>Código da Lista Europeia de Resíduos (LER): 080409</p>
Micropur Forte MF líquido (purificador da água para filtro de higiene Geberit)		-	<p>Contém:</p> <ul style="list-style-type: none"> • solução de hipoclorito de sódio (n.º CAS 7681-52-9) • prata (n.º CAS 7440-22-4) • nitrato de sódio < 0,1 % (n.º CAS 7631-99-4) <p>Indicação de perigo:</p> <ul style="list-style-type: none"> • H411 - Tóxico para os organismos aquáticos com efeitos duradouros. <p>Instruções de segurança:</p> <ul style="list-style-type: none"> • P102 - Manter fora do alcance das crianças. • P273 - Evitar a libertação para o ambiente. • P391 - Recolher o produto derramado. <p>Instruções de eliminação:</p> <ul style="list-style-type: none"> • P501 - Eliminar o conteúdo/recipiente de acordo com as disposições oficiais e locais aplicáveis.

Substância perigosa	Símbolo de perigo	Palavra-sinal	Indicações e medidas
<p>Produto de limpeza Geberit AquaClean</p>		<p>Atenção</p>	<p>Contém:</p> <ul style="list-style-type: none"> • menos de 5 % de tensoativos aniónicos, tensoativos não iónicos • ácido cítrico (n.º CAS 77-92-9) <p>Indicação de perigo:</p> <ul style="list-style-type: none"> • H319 - Provoca irritação ocular grave. <p>Instruções de segurança:</p> <ul style="list-style-type: none"> • P102 - Manter fora do alcance das crianças. • P305 + P351 + P338 - SE ENTRAR EM CONTACTO COM OS OLHOS: Enxaguar cuidadosamente com água durante vários minutos. Se usar lentes de contacto, retire-as, se tal lhe for possível. Continue a enxaguar.
<p>Detergente anticalcário Geberit AquaClean</p>		<p>Atenção</p>	<p>Contém:</p> <ul style="list-style-type: none"> • ácido fosfórico (n.º CAS 7664-38-2) • ácido clorídrico (n.º CAS 7647-01-0) <p>Indicações relativas ao perigo:</p> <ul style="list-style-type: none"> • H315 - Provoca irritação cutânea. • H319 - Provoca irritação ocular grave. <p>Instruções de segurança:</p> <ul style="list-style-type: none"> • P102 - Manter fora do alcance das crianças. • P280 - Usar luvas de protecção/protecção ocular. • P302 + P352 - SE ENTRAR EM CONTACTO COM A PELE: Lavar com sabonete e água abundantes. • P305 + P351 + P338 - SE ENTRAR EM CONTACTO COM OS OLHOS: Enxaguar cuidadosamente com água durante vários minutos. Se usar lentes de contacto, retire-as, se tal lhe for possível. Continue a enxaguar. • P332 + P313 - Em caso de irritação cutânea: Consulte um médico. • P337 + P313 - Caso a irritação ocular persista: Consulte um médico. <p>Instruções de eliminação: As embalagens completamente vazias e limpas podem ser conduzidas para o centro de recolha de materiais recicláveis.</p>

Substância perigosa	Símbolo de perigo	Palavra-sinal	Indicações e medidas
Filtro perfumado para urinóis Geberit		Atenção	<p>Contém:</p> <ul style="list-style-type: none"> • 3-(3,4-Metilenodioxifenil)-2-metilpropanal (n.º CAS 1205-17-0) • salicilato de benzilo (n.º CAS 118-58-1) • (R)-p-Menta-1,8-dieno (n.º CAS 5989-27-5) • linalol (n.º CAS 78-70-6) • 1-(2,6,6-Trimetil-3-ciclohexeno-1-il)-2-buten-1-ona (n.º CAS 57378-68-4) • tetrametil-4-metileno-heptano-2-ona (n.º CAS 81786-75-6) • mistura de reação de 1-(1,2,3,4,5,6,7,8-octahidro-2,3,8;8-tetrametil-2-naftil)etano-1-ona e 1-(1,2,3,4,6,7,8,8a-octahidro-2,3,8,8-tetrametil-2-naftil)etano-1-ona e 1-(1,2,3,5,6,7,8,8a-octahidro-2,3,8,8-tetrametil-2-naftil)etano-1-ona (n.º CAS 54464-57-2) <p>Indicações relativas ao perigo:</p> <ul style="list-style-type: none"> • H317 - Pode provocar uma reacção alérgica cutânea. • H412 - Nocivo para os organismos aquáticos com efeitos duradouros. <p>Instruções de segurança:</p> <ul style="list-style-type: none"> • P261 - Evitar respirar os vapores/aerossóis. • P273 - Evitar a libertação para o ambiente. • P280 - Usar luvas de protecção. • P302 + P352 - SE ENTRAR EM CONTACTO COM A PELE: Lavar com água abundante. • P333 + P313 - Em caso de irritação ou erupção cutânea: Consulte um médico. <p>Instruções de eliminação:</p> <ul style="list-style-type: none"> • P501 - Eliminar o conteúdo/recipiente de acordo com as disposições oficiais e locais aplicáveis.

Condições gerais de venda

(validas a partir de 1 de Fevereiro 2019)

1. Disposições gerais

- 1.1 A totalidade das vendas, entregas e serviços da Geberit Tecnologia Sanitária S.A. (doravante, "Geberit") serão levadas a cabo de acordo com as seguintes condições gerais de venda. Em virtude do presente documento, prevalecerão estes termos e condições gerais sobre quaisquer outros existentes, tanto por parte da Geberit como do comprador. Estas condições gerais de venda considerar-se-ão aceites pelo comprador, o mais tardar, com a aceitação da saída das mercadorias do armazém da Geberit.
- 1.2 Qualquer contrato, encomenda ou acordo, em particular aqueles que pretendam modificar as condições estabelecidas no presente, apenas serão vinculativos se a Geberit os aceitar de forma expressa e por escrito.

2. Rescisão do contrato - forma escrita

- 2.1 As ofertas da Geberit não serão vinculativas, a menos que se acorde o contrário por escrito.
- 2.2 A Geberit unicamente aceitará uma encomenda quando esta tiver sido confirmada por escrito e a confirmação da mesma tiver sido enviada ao comprador.
- 2.3 A totalidade dos contratos, declarações e outras informações deverão estabelecer-se por escrito para serem considerados válidos.

3. Condições de entrega

- 3.1 As mercadorias serão enviadas com os portes pagos quando o montante líquido (depois de descontos comerciais) da encomenda (impostos não incluídos) ultrapassar o valor de 400 € (quatrocentos euros) para os sistemas sanitários ou nos cerâmicos e mobiliário, ou 1.000 € (mil euros) para os sistemas de tubagens. Em caso de pedidos com produtos de mais de um sistema prevalecerá o valor maior.
- 3.2 As encomendas, cujo montante seja inferior aos limites do ponto 3.1., terão uma sobretaxa única de 35 € (trinta e cinco euros) relativa a respetiva gestão administrativa.
- 3.3 A entrega das mercadorias, relativamente as quais o respetivo adquirente tenha sido notificado de que estão prontas para levantamento ou envio, devera ser solicitada imediatamente sob pena de a Geberit, a seu critério, poder armazená-las por conta e risco do comprador e faturá-las como mercadorias entregues na fábrica.

4. Período de entrega. Prazos de entrega e entrega parcial.

- 4.1 O prazo de entrega estabelecido não é vinculativo, a menos que tal se acorde especificamente por escrito.
- 4.2 O prazo de entrega iniciar-se-á com o envio da confirmação da encomenda ao comprador e terminará quando, em virtude do seu vencimento, o objeto da entrega tiver abandonado as instalações da Geberit.
- 4.3 No caso da ocorrência de circunstâncias inevitáveis ou imprevisíveis, nomeadamente de força maior, ou de interrupções de exploração de qualquer tipo, em particular, de danos na maquinaria, greves e disputas laborais, assim como a demora nas entregas de importantes meios de exploração e matérias-primas decorrentes de medidas administrativas, a Geberit terá a faculdade de cancelar o contrato de venda, quer seja de forma total ou parcial, ou de prorrogar o prazo de entrega de forma correspondente, contemplando um período de colocação em funcionamento. A Geberit deverá informar o comprador por escrito desses acontecimentos.
- 4.4 Em caso de mora na obrigação de entrega, o comprador poderá resolver o contrato, caso a Geberit não proceda a entrega em questão após um prazo final concedido para o efeito. Nos casos em que a execução do contrato não seja possível, o comprador terá essa possibilidade, mesmo sem que se tenha estabelecido um prazo de entrega final. Sem prejuízo do disposto no seguinte ponto 4.5, serão excluídas quaisquer reclamações do comprador de indemnizações por danos derivados de uma demora na entrega, incluindo, a título enunciativo, quaisquer danos

emergentes e também quaisquer reclamações do comprador relativas ao reembolso de despesas.

- 4.5 A isenção de responsabilidade estabelecida no ponto 4.4 não será aplicável no caso de danos causados por culpa ou negligência grosseira por parte da Geberit. Noutras casos, em conformidade com a lei imperativa, a responsabilidade da Geberit limitar-se-á aos danos previsíveis e habituais contemplados no contrato, desde que não ultrapassem o montante da encomenda em questão.
 - 4.6 Caso se acorde o contrário por escrito, a Geberit poderá fazer entregas parciais.
- ## 5. Preços, pagamentos e juros de mora
- 5.1 Os preços da Geberit baseiam-se nas respetivas listas de preços válidas na data de confirmação da encomenda, a menos que se acorde o contrário por escrito.
 - 5.2 A menos que se tenham acordado outras condições de pagamento entre a Geberit e o comprador, as mercadorias deverão ser pagas a 30 (trinta) dias da data da fatura.
 - 5.3 No caso de existirem pagamentos atrasados, os juros de mora do valor pendente de pagamento deverão ser calculados em conformidade com os juros bancários, sendo estes sempre no mínimo de 6% (seis por cento) ao ano.
 - 5.4 Os cheques só serão aceites pela Geberit no momento de serem pagos, não constituindo em nenhum caso por si mesmos o cumprimento da obrigação correspondente. Neste sentido, os cheques não serão considerados realizados até o valor em questão ser depositado de forma irrevogável na conta bancária da Geberit. A forma de cobrança habitual da Geberit e através de transferência bancária.
 - 5.5 No caso de a mora, a insolvência ou as dívidas por parte do comprador colocarem em perigo a solvência do mesmo, a Geberit poderá exigir de forma imediata a liquidação de todas as quantias em dívida ou o fornecimento de garantias, tanto nesse momento como em momentos futuros. Da mesma forma, e nas circunstâncias acima referidas, a Geberit apenas poderá fazer as entregas pendentes no caso de estas terem sido pagas por adiantado, ou de se terem apresentado as garantias suficientes. Caso o comprador não possa cumprir o disposto no ponto anterior num período razoável de tempo, a Geberit poderá resolver o contrato de venda.
 - 5.6 Os preços contidos na presente Tabela são preços recomendados de venda ao público, não estando incluído o IVA.
 - 5.7 A Geberit pode alterar as suas tabelas de preços em aviso prévio, estas serão aplicadas a partir da comunicação ao cliente. A partir da entrada em vigor da nova Tabela, qualquer material que não conste na tabela o seu preço deixará de ser válido e deverá consultar a Geberit para saber se o material está disponível, ou o seu novo preço.

6. Comércio eletrónico

- 6.1 Todas as vendas de produtos realizadas, utilizando meios eletrónicos reger-se-ão por estas condições gerais de venda e, supletivamente, pelo Regime Jurídico do Comércio Eletrónico, aprovado pelo D.L. 7/2004, de 7 de janeiro, na redação que lhe foi conferida pela Lei 46/2012, de 29 de agosto.
- 6.2 O comprador não poderá partilhar nenhuma palavra-passe, código de acesso ou credencial similar que a Geberit lhe possa facilitar, reservando-se esta o direito de suspender ou revogar qualquer uma dessas credenciais.
- 6.3 O comprador e o único responsável por garantir a segurança e integridade do seu processo de realização de encomendas.
- 6.4 O comprador aceita expressamente que a Geberit possa emitir confirmações ou aceitações de encomendas e faturas eletrónicas para qualquer compra de produto.

7. Proteção de dados

Para a gestão da sua atividade, a Geberit processa e controla os dados pessoais do comprador ("Dados"), no momento em que inicia uma relação com o comprador. Na sua qualidade de responsável pela base de dados, a Geberit realiza esse processamento para os seguintes efeitos: (i) estabelecer e manter uma base de dados dos seus credores e os respetivos perfis de risco, assim como com objetivos operacionais, e (ii) para racionalizar os problemas de proteção de dados dentro do seu grupo. Ao assinar um contrato com a Geberit, o comprador autoriza esse processamento e consente a comunicação dos seus dados por parte da Geberit a empresas do seu grupo de sociedades com os objetivos anteriormente explicados. Sempre que a Geberit garantir as medidas de salvaguarda adequadas, o comprador autoriza também o envio dos seus "Dados" por parte da Geberit a empresas associadas a este, situadas em qualquer jurisdição. Os "Dados" do comprador serão mantidos durante o período de tempo necessário e, no mínimo, até se resolver a relação entre a Geberit e o comprador. O comprador poderá opor-se em qualquer momento e sem qualquer custo ao processamento dos seus "Dados" com fins de marketing direto, para o que deverá enviar um correio eletrónico a Geberit, para o endereço lopdp@geberit.com, expressando a sua oposição. O comprador poderá aceder aos seus "Dados" e fazer com que sejam modificados ou cancelados da forma que for necessária.

8. Demora na reclamação das mercadorias

No caso de as quantidades especificadas de mercadorias solicitadas pelo comprador não serem reclamadas para entrega no prazo acordado, a Geberit poderá resolver o contrato de venda com efeitos imediatos e/ou ajustar os preços em consequência. O comprador não poderá reclamar, nessa eventualidade, nenhum tipo de danos.

9. Embalagem

A menos que se acorde o contrário, as mercadorias deverão ser entregues em embalagens standard. Serão cobradas despesas adicionais ao comprador por quaisquer embalagens especiais acordadas. As Unidades Mínimas de Venda (UMV) expressas nas presentes condições são de cumprimento obrigatório, assim como a venda por múltiplos das mesmas.

10. Devoluções

- 10.1 O comprador deverá solicitar por escrito a autorização para fazer a devolução de material. Qualquer devolução que chegue aos armazéns da Geberit sem autorização não será recebida, ficando a cargo do comprador qualquer despesa que daí derive.
- 10.2 O comprador aceita uma sobretaxa de devolução de 25% (excepto na gama Geberit AquaClean que será de 50%) do valor da encomenda, por despesas de receção e revisão, que será descontada do valor do material devolvido, no momento da restituição ao comprador. Em qualquer caso, a mercadoria deverá ser enviada a Geberit com portes pagos, nas datas definidas pela Geberit e para o armazém indicado, a saber **Geberit Produktions GmbH**
Theuerbachstr. 1
DE-88630 Pfullendorf
Att. Return Department
Geberit Mapress GmbH
Kronprinzstrasse 40 DE-40764 Langenfeld
Att. Return Department
- 10.3 Não serão aceites as devoluções que preencham os seguintes requisitos:
- Material em que o prazo desde a sua compra até ao pedido de devolução por parte do comprador seja superior a 12 (doze) meses a partir da data de entrega.
 - Material em que o prazo desde o fabrico até ao pedido de devolução por parte do comprador seja superior a 18 (dezoito) meses a partir da data de entrega.
 - Material que não esteja em perfeito estado de conservação, na embalagem original, sem incluir nenhum tipo de acrescento ou emenda, e perfeitamente limpo e organizado.

- Material que não respeite as Unidades Mínimas de Venda (UMV) vigentes conforme a lista de preços válida no momento da compra do material por parte do comprador.
- Tubos metálicos Mapress, em qualquer caso.
- Tubos tricompostos Mepla em vara, em qualquer caso.
- Material cujo valor acumulado por referencia seja inferior a 100 € (cem euros).
- Material que tenha tido uma modificação técnica importante, devido a alterações legais, adaptações da gama de produto ou melhoria de qualidade.
- Material que não apareça na lista de preços em vigor, assim como qualquer outro material de caráter especial ou fabricado sob especificações do cliente
- Não serão aceites as devoluções de mobiliário, espelhos, calhas Geberit CleanLine, nem dos seguintes produtos: 111.853.00.1 y 111.855.00.1.

10.4 No caso de cancelamento de encomendas que se encontrem em trânsito, as despesas de transporte para o destino e reexpedição para os armazéns da Geberit serão cobradas no momento do cancelamento.

11. Mercadorias com defeito (Garantia)

- 11.1 O comprador deverá inspecionar as mercadorias imediatamente após a sua receção. Quaisquer defeitos reconhecíveis no decorrer da inspeção de rotina deverão ser notificados a Geberit por escrito no prazo de 24 (vinte e quatro) horas após a receção, incluindo na notificação fotografias dos defeitos observados. Caso contrario, as mercadorias adquiridas considerar-se-ão aceites e eximir-se-á a Geberit de quaisquer reclamações por defeitos. Aplica-se o mesmo prazo no caso de mercadoria não recebida ou recebida erroneamente.
- 11.2 No caso de existirem defeitos que não sejam reconhecíveis no decorrer da inspeção de rotina, a notificação por escrito desses defeitos deverá ser enviada imediatamente após a sua deteção. Caso contrario, as mercadorias adquiridas considerar-se-ão aceites com a presença desses defeitos e, consequentemente, eximir-se-á a Geberit de quaisquer reclamações por defeitos.
- 11.3 O comprador compromete-se a fazer chegar a Geberit as mercadorias defeituosas imediatamente após a deteção do defeito ou a parte defeituosa das mesmas num período de tempo razoável (não superior a uma semana, após a comunicação por escrito do defeito). Não se deverá alterar o estado das mercadorias de modo a verificar o defeito. Contudo, esta obrigação não eximira o comprador do ónus da prova da presença de um defeito.
- 11.4 No caso de que se demonstre que as mercadorias (que o comprador terá armazenado, conservado e utilizado de forma profissional e pertinente) são defectuosas e que o comprador tenha notificado os defeitos, tal como se estabelece mais acima, a Geberit poderá, segundo o seu critério, cumprir posteriormente mediante a reposição de mercadorias por conta do fornecimento de peças de substituição sem custos adicionais. Em caso de que algum destes tipos de conformidade se vislumbrem como impossíveis ou não razoáveis, a Geberit poderá declinar, assim como o cumprimento posterior, na medida em que o comprador não cumpre com as obrigações de pagamento.
- 11.5 No caso de, em conformidade com o ponto 11.4, a Geberit declinar o cumprimento posterior ou deste não ter sido realizado com sucesso, o comprador poderá escolher entre a reclamação da redução correspondente no preço de compra (redução do preço) ou a resolução do contrato de acordo com a lei (anulação).
- 11.6 As reclamações por defeitos devem ser apresentadas a Geberit no prazo de um (um) mês após a entrega das mercadorias ao comprador.
- 11.7 As reclamações por defeitos estão sujeitas ao cumprimento prévio por parte do comprador de todas as suas obrigações.
- 11.8 As reclamações por defeitos das mercadorias estão sujeitas às imitações de responsabilidade indicadas no ponto 12.
- 11.9 As disposições anteriores também serão aplicadas no caso de se entregarem outras mercadorias ou pequenas quantidades em lugar das acordadas.

12. Responsabilidade da Geberit

- 12.1 A menos que se acorde o contrário, as eventuais reclamações do comprador contra a Geberit motivadas por qualquer causa não prevista neste contrato ou na lei serão excluídas, mais concretamente as derivadas do incumprimento de obrigações contratuais principais e subsidiárias, assim como do reembolso de despesas ou responsabilidades extracontratuais. Em particular, excluem-se as reclamações por danos, a margem dos danos as mercadorias adquiridas, as reclamações por lucro cessante e as reclamações que não derivem de um defeito das mercadorias entregues.
- 12.2 Nos termos da lei, noutros casos, a responsabilidade será ade da Geberit limitar-se-á aos danos previsíveis e habituais contemplados no contrato que não ultrapassem o montante da encomenda em questão.
- 12.3 Caso se exclua o limite de responsabilidade da Geberit, esta medida também será aplicável aos seus representantes, funcionários, fornecedores e agentes comerciais.

13. Reserva de propriedade. Garantias.

- 13.1 A Geberit conservará a propriedade das mercadorias fornecidas até pagamento total do correspondente preço de compra e a totalidade das dívidas pendentes por parte do comprador a Geberit (doravante, "Mercadorias Conservadas"). O comprador deverá adotar todas as medidas necessárias para a proteção dos direitos de propriedade da Geberit.
- 13.2 O comprador só poderá revender as Mercadorias Conservadas no decorrer normal da atividade comercial e isso, sujeito aos termos e condições habituais.
- 13.3 No momento da celebração do contrato de venda com a Geberit, o comprador cede a Geberit todos os direitos de titularidade derivados, no presente e no futuro, da revenda das Mercadorias Conservadas. Os direitos serão considerados como uma garantia das Mercadorias Conservadas. O comprador não poderá ceder de nenhum outro modo ou a qualquer outra entidade esses direitos. Na medida em que o comprador acordar com os seus clientes uma relação baseada em conta corrente, a referida cessão fará referência ao saldo vigente no momento em questão. O comprador ainda poderá receber os direitos de revenda dos seus clientes ou de terceiros após terem sido cedidos. Igualmente, a faculdade da Geberit de cobrar os direitos não será alterada pelo anteriormente estipulado, mas poderá solicitar que o comprador a informe sobre os direitos cedidos e sobre os seus credores, que lhe faculte toda a informação por escrito que for necessária para a cobrança e que lhe entregue os documentos pertinentes, assim como que informe os credores por escrito acerca da cessão dos referidos direitos de revenda. Não obstante, a Geberit não assumirá a responsabilidade de cobrar os direitos nem a de solicitar a informação anterior, sempre que não ocorram as hipóteses do ponto 5.5.
- 13.4 Nos casos especificados no ponto 5.5 e no caso de o comprador violar as obrigações do ponto 13.2, a Geberit também poderá impedir a tramitação e revenda das Mercadorias Conservadas com efeito imediato. Uma declaração de resolução do contrato por parte da Geberit também será considerada uma anulação da autorização para revender e cobrar os direitos de revenda. Nestes casos, a Geberit também poderá exigir a devolução imediata das Mercadorias Conservadas por conta do comprador, com a isenção de um direito de reserva.
- 13.5 Caso não se possa acordar com o comprador a reserva de propriedade de acordo com a lei aplicável, e nos termos acima expostos, a Geberit gozará de um direito de retenção das mercadorias, das mercadorias tratadas ou dos direitos do preço de compra do comprador pela revenda das mercadorias. "Direito de retenção" significará que as mercadorias serão consideradas uma garantia para a Geberit até o preço de compra ser pago integralmente e / ou até que o comprador possa tratar ou revender as mercadorias, com o consentimento da Geberit.

14. Reexportação

- 14.1 A Geberit destaca de forma explícita, e o comprador declara expressamente conhecer, o facto de os seus produtos estarem

protegidos por vários direitos de propriedade intelectual noutros países. Consequentemente, o comprador deverá consultar a Geberit antes de realizar as exportações programadas.

15. Proibição de cessão

- 15.1 O comprador apenas poderá ceder os direitos e as dívidas decorrentes de contratos de venda a terceiros com o consentimento prévio escrito da Geberit.
- 15.2 O comprador não está autorizado a reter o preço de compra em virtude de qualquer reclamação que não decorra do contrato de entrega em questão.

16. Local de celebração, jurisdição e lei aplicável

- 16.1 O local de celebração do acordo relativo a todas as obrigações decorrentes do contrato de venda deverá ser o principal local de atividade comercial da Geberit Tecnologia Sanitária S.A. em Lisboa, Portugal.
- 16.2 O local de jurisdição para quaisquer disputas decorrentes e relacionadas com o contrato de venda deverá ser o tribunal competente do principal local de atividade comercial da Geberit Tecnologia Sanitária S.A. em Lisboa, Portugal. Alternativamente, a Geberit também poderá estabelecer quaisquer procedimentos judiciais no tribunal competente do principal local de atividade do comprador.
- 16.3 O contrato de venda estará sujeito às leis de Portugal.

17. Garantia

- 17.1 Além da garantia do ponto 11, a Geberit garante, relativamente aos produtos e aos períodos indicados a seguir, que as mercadorias entregues estão livres de quaisquer defeitos relativos a produção ou ao material.

Sistemas de instalação (Geberit Kombifix e Geberit Duofix) e autoclismos de interior Geberit	10 anos
Geberit Monolith	10 anos
Tubagens e acessórios Geberit PE	10 anos
Sistema Geberit Pluvia	10 anos
Tubagens e acessórios Geberit Silent-PP	10 anos
Tubagens e acessórios Geberit Mepla	10 anos
Tubagens e acessórios Geberit Mapress	10 anos
Autoclismos de exterior Geberit 110, 112, 116, 116plus e 117	10 anos
Válvulas para banheira, ralos e sifões	10 anos
Placas Geberit	5 anos
Válvulas Geberit para autoclismos	5 anos
Sistemas de descarga eletrónicos para sanitas e urinóis	2 anos
Torneiras eletrónicas e pneumáticas para lavatórios	2 anos
Geberit AquaClean	2 anos
Vedantes, diafragmas, ferramentas e equipamentos	2 anos
Produtos cerâmicos	10 anos
Mobiliário e espelhos	2 anos
Tampas de sanita	2 anos
Bases de duche em acrílico	2 anos

- 17.2 Os períodos de garantia iniciam-se a partir da data de entrega ao comprador.
- 17.3 Se os defeitos de produção ou dos materiais ocorrerem durante o período de garantia, a Geberit cumprirá as suas obrigações de garantia através da reparação das mercadorias defeituosas ou do fornecimento de peças sobresselentes sem despesas adicionais. As reclamações adicionais contra a Geberit baseadas nesta garantia adicional serão excluídas explicitamente, se for possível, nos termos da lei aplicável.

- 17.4 No momento do vencimento do período de garantia excluem-se todas as reclamações de garantia, em particular as relativas as mercadorias que tiverem sido reparadas ou trocadas durante o período de garantia.
- 17.5 A garantia só será válida em virtude da verificação cumulativa das seguintes condições:
- a instalação estiver de acordo com as normas escritas da técnica de aplicação, conforme o declarado pela Geberit; e
 - as mercadorias forem armazenadas, instaladas, mantidas e utilizadas de forma correta e profissional; e
 - as mercadorias não forem modificadas e, em especial, não se retirarem, trocarem nem adicionarem peças; e
 - os sistemas forem fabricados apenas com peças originais da Geberit.
- 17.6 A garantia para o funcionamento do sistema de drenagem para coberturas Pluvia só será válida se as seguintes condições adicionais se verificarem cumulativamente (ao ponto 17.5):
- o sistema Pluvia da Geberit tiver sido calculado pelo pessoal especializado da Geberit com o programa original Pluvia da Geberit; e
 - a execução corresponder a toda a informação geométrica do cálculo; e
 - o sistema tiver sido fabricado unicamente com peças originais da Geberit (ralos, tubos e acessórios de drenagem, sistema de fixação e instalação, etc.); e
 - a montagem do sistema tiver sido realizada por empresas instaladoras autorizadas pela Geberit com a correspondente acreditação em vigor; e
 - a instalação estiver de acordo com as normas escritas da técnica de aplicação publicadas pela Geberit; e
 - o sistema tiver sido testado seguindo as normas e regulamentos locais; e
 - as dimensões do sistema instalado forem comprovadas e comparadas com o desenho e o cálculo inicial; e
 - a cobertura tiver sido construída de acordo com as normas locais de conhecimento de construção em geral; e
 - a cobertura dispuser de sistema de saídas de emergência desenhados em relação com os volumes de excesso de água previstos; e
 - o cálculo estático da estrutura da cobertura incluir uma carga máxima água, até ao nível de transbordamento; e
 - o cálculo da cobertura baseia-se nas normas locais e nas condições e intensidade da chuva; e
 - o fluxo livre de água no sistema de drenagem, em cima da cobertura, tiver sido verificado periodicamente, pelo menos uma vez por mês e depois das chuvas ou tempestades intensas.
- 17.7 A Geberit não assumirá nenhuma garantia relativamente a instalação do sistema Pluvia que não cumpra o anteriormente estipulado.
- 17.8 Sempre que se demonstrar que o sistema Pluvia corretamente instalado não funciona e que se cumprem todas as condições de garantia anteriores, a Geberit cumprirá as suas obrigações de garantia mediante a reparação do Sistema Pluvia sem despesas adicionais. Serão expressamente excluídas quaisquer reclamações adicionais do comprador contra a Geberit com base na sua garantia adicional.

18. Independência das cláusulas

- 18.1 A falta de validade ou o caráter não exequível de quaisquer disposições das condições anteriores não afetarão a validade ou a eficácia do resto das disposições das presentes condições.

Índice de referências

Referência	Preço (€)	UMV	Unidade	Página	Referência	Preço (€)	UMV	Unidade	Página
115.329.11.1	479,50	1	uni.	19	146.292.SI.1	2'000,00	1	uni.	17
124020000	419,90	1	uni.	116	146.292.SJ.1	2'000,00	1	uni.	17
124025000	435,80	1	uni.	116	147.020.00.1	53,30	1	uni.	24
124050000	203,30	1	uni.	117	147.030.11.1	73,30	1	uni.	24
124053000	155,50	1	uni.	114	147.030.21.1	91,70	1	uni.	24
124060000	131,60	1	uni.	116	147.035.00.1	61,80	1	uni.	26
124063000	151,80	1	uni.	116	147.036.00.1	81,20	1	uni.	27
124075000	239,90	1	uni.	116	147.038.SI.1	243,30	1	uni.	28
124078000	256,40	1	uni.	116	147.038.SJ.1	243,30	1	uni.	28
124090000	329,60	1	uni.	116	147.039.00.1	153,70	1	uni.	25
124093000	349,80	1	uni.	116	147.040.00.1	20,10	1	uni.	32
124120000	521,30	1	uni.	118	147.041.SI.1	236,20	1	uni.	28
124150000	203,30	1	uni.	117	147.042.11.1	202,30	1	uni.	26
124153000	155,50	1	uni.	114	147.043.00.1	25,80	1	uni.	25
124190000	370,00	1	uni.	117	147.044.00.1	674,10	1	uni.	29
124195000	370,00	1	uni.	117	147.045.00.1	26,50	1	uni.	30
124729000	95,50	1	uni.	115	151.034.21.1	28,20	10	uni.	216
124736000	70,00	1	uni.	114	151.035.21.1	28,20	10	uni.	216
124836000	70,00	1	uni.	114	151.116.11.1	29,80	1	uni.	217
131.002.SI.5	708,60	1	uni.	225	152.018.00.1	51,30	1	uni.	217
131.002.SJ.5	708,60	1	uni.	225	152.050.21.1	55,50	1	uni.	216
131.002.SL.5	540,10	1	uni.	225	152.080.21.1	57,00	1	uni.	216
131.002.SQ.5	708,60	1	uni.	225	152.950.11.1	15,70	1	uni.	218
131.002.TG.5	700,30	1	uni.	225	200460000	277,50	1	uni.	133
131.003.SI.5	708,60	1	uni.	224	200920000	287,70	1	uni.	134
131.003.SJ.5	708,60	1	uni.	224	200930000	309,60	1	uni.	134
131.003.SL.5	540,10	1	uni.	224	201950000	271,10	1	uni.	131
131.003.SQ.5	708,60	1	uni.	224	204000000	183,00	1	uni.	131
131.003.TG.5	700,30	1	uni.	224	204060000	240,10	1	uni.	130
131.021.SI.5	708,60	1	uni.	223	204070000	283,10	1	uni.	132
131.021.SJ.5	708,60	1	uni.	223	211910000	352,20	1	uni.	133
131.021.SL.5	543,50	1	uni.	223	214020000	320,20	1	uni.	132
131.021.SQ.5	708,60	1	uni.	223	228950000	194,80	1	uni.	138
131.021.TG.5	700,30	1	uni.	223	229420000	194,80	1	uni.	137
131.022.SI.5	708,60	1	uni.	222	231910000	242,60	1	uni.	139
131.022.SJ.5	708,60	1	uni.	222	231950000	216,70	1	uni.	139
131.022.SL.5	543,50	1	uni.	222	234000000	204,40	1	uni.	138
131.022.SQ.5	708,60	1	uni.	222	234050000	182,00	1	uni.	139
131.022.TG.5	701,60	1	uni.	222	240.116.00.1	24,90	1	uni.	32
131.030.SI.5	617,00	1	uni.	227	240.625.00.1	31,50	1	uni.	33
131.030.SJ.5	617,00	1	uni.	227	240.626.00.1	58,20	1	uni.	33
131.030.SQ.5	617,00	1	uni.	227	241.503.00.1	22,90	1	uni.	216
131.030.TG.5	617,00	1	uni.	227	241.504.00.1	22,90	1	uni.	216
146.092.11.1	1'180,00	1	uni.	18	241.993.01.1	26,30	1	uni.	218
146.202.11.1	3'390,00	1	uni.	15	242.001.00.1	20,20	1	uni.	30
146.202.21.1	3'505,90	1	uni.	15	242.413.00.1	32,00	1	uni.	27
146.212.11.1	4'100,00	1	uni.	14	242.545.00.1	10,50	1	uni.	34
146.212.21.1	4'151,70	1	uni.	14	242.546.00.1	8,10	1	uni.	31
146.222.11.1	2'221,30	1	uni.	16	242.547.00.1	10,70	1	uni.	31
146.222.21.1	2'273,90	1	uni.	16	242.837.00.1	65,20	1	uni.	30
146.292.11.1	2'000,00	1	uni.	17	242.839.PO.1	35,90	1	uni.	25
146.292.FW.1	2'000,00	1	uni.	17	242.999.00.1	52,00	1	uni.	32

Referência	Preço (€)	UMV	Unidade	Página
243.173.00.1	23,60	1	uni.	27
249.000.00.1	17,70	1	uni.	34
249.801.00.1	63,10	1	uni.	29
250.022.00.1	25,50	1	uni.	32
500.055.00.1	48,70	1	uni.	210
500.087.00.1	45,50	1	uni.	210
500.121.00.1	11,70	1	uni.	210
500.122.00.1	11,10	1	uni.	210
500.203.00.1	659,70	1	uni.	75
500.204.00.1	783,80	1	uni.	75
500.205.00.1	544,40	1	uni.	232
500.206.00.1	704,50	1	uni.	234
500.207.00.1	683,10	1	uni.	233
500.208.01.1	203,70	1	uni.	158
500.209.01.1	199,80	1	uni.	167
500.212.01.1	268,70	1	uni.	160
500.213.01.1	303,60	1	uni.	160
500.214.01.1	160,30	1	uni.	165
500.215.01.1	184,20	1	uni.	157
500.216.01.1	188,40	1	uni.	167
500.217.01.1	160,30	1	uni.	168
500.219.01.1	160,30	1	uni.	166
500.220.01.1	160,30	1	uni.	166
500.221.01.1	160,30	1	uni.	165
500.222.01.1	92,80	1	uni.	144
500.223.01.1	420,60	1	uni.	146
500.224.01.1	420,60	1	uni.	146
500.225.01.1	347,00	1	uni.	146
500.226.01.1	347,00	1	uni.	146
500.227.01.1	88,60	1	uni.	145
500.228.01.1	98,40	1	uni.	145
500.229.01.1	115,90	1	uni.	146
500.230.01.1	112,90	1	uni.	145
500.231.01.1	78,00	1	uni.	163
500.232.01.1	117,00	1	uni.	163
500.233.01.1	113,30	1	uni.	161
500.234.01.1	73,70	1	uni.	161
500.235.01.1	73,70	1	uni.	161
500.236.01.1	113,30	1	uni.	161
500.237.01.1	130,00	1	uni.	162
500.238.01.1	97,50	1	uni.	162
500.239.01.1	88,80	1	uni.	162
500.240.01.1	121,30	1	uni.	162
500.241.01.1	342,40	1	uni.	149
500.241.42.1	342,40	1	uni.	149
500.242.01.1	156,50	1	uni.	148
500.242.42.1	187,80	1	uni.	148
500.243.01.1	317,50	1	uni.	148
500.243.42.1	321,10	1	uni.	148
500.244.01.1	397,60	1	uni.	148
500.244.42.1	439,90	1	uni.	148
500.245.01.1	570,70	1	uni.	148
500.245.42.1	596,90	1	uni.	148
500.246.01.1	580,60	1	uni.	148

Referência	Preço (€)	UMV	Unidade	Página
500.246.42.1	634,90	1	uni.	148
500.247.01.1	350,60	1	uni.	148
500.247.42.1	386,60	1	uni.	148
500.248.01.1	147,20	1	uni.	145
500.249.01.1	162,30	1	uni.	146
500.250.01.1	231,40	1	uni.	146
500.251.01.1	231,40	1	uni.	146
500.252.01.1	231,40	1	uni.	146
500.253.01.1	347,00	1	uni.	146
500.256.01.1	79,90	1	uni.	144
500.257.00.1	362,90	1	uni.	231
500.258.00.1	373,60	1	uni.	231
500.259.01.1	88,30	1	uni.	146
500.260.01.1	85,40	1	uni.	182
500.261.01.1	186,50	1	uni.	197
500.262.01.1	227,90	1	uni.	196
500.263.01.1	115,30	1	uni.	181
500.264.01.1	72,60	1	uni.	192
500.265.01.1	119,50	1	uni.	182
500.266.01.1	68,30	1	uni.	190
500.267.01.1	68,30	1	uni.	190
500.268.01.1	64,10	1	uni.	191
500.269.01.1	64,10	1	uni.	191
500.270.01.1	93,90	1	uni.	181
500.271.01.1	81,10	1	uni.	192
500.272.01.1	102,50	1	uni.	192
500.273.00.1	384,30	1	uni.	231
500.275.01.1	128,10	1	uni.	180
500.276.00.1	1'162,60	1	uni.	66
500.277.00.1	1'116,10	1	uni.	66
500.278.00.1	1'441,60	1	uni.	66
500.279.00.1	1'395,10	1	uni.	66
500.281.01.1	83,40	1	uni.	184
500.282.01.1	68,30	1	uni.	184
500.283.01.1	243,10	1	uni.	183
500.284.01.1	128,10	1	uni.	198
500.285.01.1	266,00	1	uni.	185
500.286.01.1	177,00	1	uni.	186
500.287.01.1	105,50	1	uni.	186
500.288.01.1	113,50	1	uni.	193
500.289.01.1	111,00	1	uni.	193
500.290.01.1	55,50	1	uni.	175
500.291.01.1	55,50	1	uni.	175
500.292.01.1	93,90	1	uni.	196
500.294.01.1	47,00	1	uni.	174
500.295.01.1	47,00	1	uni.	174
500.297.01.1	68,30	1	uni.	175
500.299.01.1	74,70	1	uni.	175
500.300.01.1	57,70	1	uni.	175
500.301.01.1	52,00	1	uni.	172
500.302.01.1	76,90	1	uni.	196
500.304.01.1	51,20	1	uni.	175
500.305.01.1	53,40	1	uni.	175
500.306.01.1	81,10	1	uni.	177

Referência	Preço (€)	UMV	Unidade	Página	Referência	Preço (€)	UMV	Unidade	Página
500.307.01.1	85,40	1	uni.	177	500.354.JK.1	557,40	1	uni.	151
500.308.01.1	93,90	1	uni.	178	500.354.JL.1	557,40	1	uni.	151
500.310.01.1	52,00	1	uni.	172	500.354.JR.1	557,40	1	uni.	151
500.311.01.1	72,60	1	uni.	177	500.355.00.1	736,10	1	uni.	151
500.312.01.1	72,60	1	uni.	177	500.355.JK.1	736,10	1	uni.	151
500.313.01.1	93,80	1	uni.	176	500.355.JL.1	736,10	1	uni.	151
500.314.01.1	93,80	1	uni.	176	500.355.JR.1	736,10	1	uni.	151
500.315.01.1	51,20	1	uni.	175	500.356.00.1	736,10	1	uni.	153
500.316.01.1	34,20	1	uni.	172	500.356.JK.1	736,10	1	uni.	153
500.318.01.1	38,40	1	uni.	173	500.356.JL.1	736,10	1	uni.	153
500.319.01.1	38,40	1	uni.	173	500.356.JR.1	736,10	1	uni.	153
500.320.01.1	29,90	1	uni.	173	500.357.00.1	410,10	1	uni.	155
500.322.01.1	38,40	1	uni.	172	500.357.JK.1	410,10	1	uni.	155
500.324.01.1	34,20	1	uni.	174	500.357.JL.1	410,10	1	uni.	155
500.326.01.1	38,40	1	uni.	174	500.357.JR.1	410,10	1	uni.	155
500.327.01.1	59,80	1	uni.	174	500.358.00.1	226,30	1	uni.	155
500.328.01.1	42,70	1	uni.	179	500.358.JK.1	226,30	1	uni.	155
500.329.01.1	39,20	1	uni.	180	500.358.JL.1	226,30	1	uni.	155
500.330.01.1	25,60	1	uni.	187	500.358.JR.1	215,50	1	uni.	155
500.331.01.1	34,20	1	uni.	189	500.359.00.1	286,90	1	uni.	154
500.332.01.1	42,70	1	uni.	189	500.359.JK.1	286,90	1	uni.	154
500.333.01.1	55,50	1	uni.	189	500.359.JL.1	286,90	1	uni.	154
500.334.01.1	64,10	1	uni.	189	500.359.JR.1	279,10	1	uni.	154
500.335.01.1	68,30	1	uni.	188	500.360.00.1	286,90	1	uni.	154
500.336.01.1	76,90	1	uni.	187	500.360.JK.1	286,90	1	uni.	154
500.337.01.1	38,40	1	uni.	189	500.360.JL.1	286,90	1	uni.	154
500.338.01.1	47,00	1	uni.	189	500.360.JR.1	279,10	1	uni.	154
500.339.01.1	85,40	1	uni.	188	500.361.00.1	347,00	1	uni.	153
500.340.01.1	61,90	1	uni.	199	500.361.JK.1	347,00	1	uni.	153
500.341.01.1	39,20	1	uni.	178	500.361.JL.1	347,00	1	uni.	153
500.342.01.1	42,70	1	uni.	179	500.361.JR.1	347,00	1	uni.	153
500.346.00.1	1'175,70	1	uni.	73	500.362.00.1	122,00	1	uni.	156
500.346.01.1	1'175,70	1	uni.	73	500.362.JK.1	122,00	1	uni.	156
500.346.43.1	1'175,70	1	uni.	73	500.362.JL.1	122,00	1	uni.	156
500.347.00.1	1'110,40	1	uni.	73	500.362.JR.1	122,00	1	uni.	156
500.348.00.1	1'110,40	1	uni.	73	500.363.00.1	262,90	1	uni.	150
500.348.43.1	1'110,40	1	uni.	73	500.363.JK.1	262,90	1	uni.	150
500.350.00.1	241,90	1	uni.	150	500.363.JL.1	262,90	1	uni.	150
500.350.JK.1	241,90	1	uni.	150	500.363.JR.1	262,90	1	uni.	150
500.350.JL.1	241,90	1	uni.	150	500.364.00.1	262,90	1	uni.	150
500.350.JR.1	241,90	1	uni.	150	500.364.JK.1	262,90	1	uni.	150
500.351.00.1	241,90	1	uni.	150	500.364.JL.1	262,90	1	uni.	150
500.351.JK.1	241,90	1	uni.	150	500.364.JR.1	262,90	1	uni.	150
500.351.JL.1	241,90	1	uni.	150	500.365.00.1	283,90	1	uni.	152
500.351.JR.1	241,90	1	uni.	150	500.365.JK.1	283,90	1	uni.	152
500.352.00.1	445,90	1	uni.	151	500.365.JL.1	283,90	1	uni.	152
500.352.JK.1	445,90	1	uni.	151	500.365.JR.1	283,90	1	uni.	152
500.352.JL.1	445,90	1	uni.	151	500.366.00.1	283,90	1	uni.	152
500.352.JR.1	445,90	1	uni.	151	500.366.JK.1	283,90	1	uni.	152
500.353.00.1	496,40	1	uni.	151	500.366.JL.1	283,90	1	uni.	152
500.353.JK.1	496,40	1	uni.	151	500.366.JR.1	283,90	1	uni.	152
500.353.JL.1	496,40	1	uni.	151	500.409.01.1	194,80	1	uni.	136
500.353.JR.1	496,40	1	uni.	151	500.500.01.1	369,00	1	uni.	77
500.354.00.1	557,40	1	uni.	151	500.501.01.1	321,70	1	uni.	78

Referência	Preço (€)	UMV	Unidade	Página
500.502.00.1	323,30	1	uni.	68
500.502.01.1	323,30	1	uni.	68
500.502.43.1	296,50	1	uni.	68
500.503.00.1	659,70	1	uni.	73
500.503.01.1	659,70	1	uni.	73
500.503.43.1	605,50	1	uni.	73
500.504.00.1	538,20	1	uni.	74
500.504.01.1	538,20	1	uni.	74
500.504.43.1	495,10	1	uni.	74
500.505.00.1	403,60	1	uni.	68
500.505.01.1	403,60	1	uni.	68
500.505.43.1	370,30	1	uni.	69
500.506.00.1	572,20	1	uni.	69
500.506.01.1	572,20	1	uni.	69
500.506.43.1	525,10	1	uni.	69
500.507.00.1	470,90	1	uni.	74
500.507.01.1	470,90	1	uni.	74
500.507.43.1	434,30	1	uni.	74
500.508.00.1	491,20	1	uni.	69
500.508.01.1	491,20	1	uni.	69
500.508.43.1	451,30	1	uni.	69
500.509.00.1	740,00	1	uni.	69
500.509.01.1	740,00	1	uni.	69
500.509.43.1	679,90	1	uni.	69
500.510.01.1	433,40	1	uni.	54
500.512.01.1	407,80	1	uni.	54
500.513.00.1	491,20	1	uni.	70
500.513.01.1	491,20	1	uni.	70
500.513.43.1	451,30	1	uni.	70
500.514.00.1	491,20	1	uni.	70
500.514.01.1	491,20	1	uni.	70
500.514.43.1	451,30	1	uni.	70
500.515.00.1	740,00	1	uni.	71
500.515.01.1	740,00	1	uni.	71
500.515.43.1	679,90	1	uni.	71
500.516.00.1	740,00	1	uni.	71
500.516.01.1	740,00	1	uni.	71
500.516.43.1	679,90	1	uni.	71
500.517.00.1	619,20	1	uni.	71
500.517.01.1	619,20	1	uni.	71
500.517.43.1	568,90	1	uni.	71
500.518.00.1	941,90	1	uni.	72
500.518.01.1	941,90	1	uni.	72
500.518.43.1	868,10	1	uni.	72
500.519.00.1	605,50	1	uni.	75
500.520.00.1	478,10	1	uni.	75
500.521.00.1	518,60	1	uni.	75
500.522.00.1	585,90	1	uni.	75
500.523.00.1	68,40	1	uni.	76
500.524.00.1	62,60	1	uni.	76
500.525.00.1	55,20	1	uni.	76
500.526.00.1	55,60	1	uni.	76
500.527.00.1	64,30	1	uni.	76
500.528.01.1	137,70	1	uni.	64

Referência	Preço (€)	UMV	Unidade	Página
500.529.01.1	137,70	1	uni.	64
500.530.01.1	225,70	1	uni.	64
500.531.01.1	377,10	1	uni.	64
500.532.01.1	392,40	1	uni.	64
500.533.01.1	403,10	1	uni.	65
500.534.01.1	418,80	1	uni.	65
500.535.01.1	403,10	1	uni.	65
500.536.01.1	403,10	1	uni.	65
500.537.01.1	150,20	1	uni.	77
500.538.01.1	388,00	1	uni.	56
500.539.01.1	413,00	1	uni.	55
500.540.01.1	152,20	1	uni.	55
500.541.01.1	172,90	1	uni.	42
500.542.01.1	307,90	1	uni.	43
500.543.01.1	338,70	1	uni.	44
500.544.01.1	276,50	1	uni.	42
500.545.01.1	313,20	1	uni.	43
500.546.01.1	313,20	1	uni.	43
500.547.01.1	450,20	1	uni.	42
500.548.01.1	462,90	1	uni.	43
500.549.01.1	462,90	1	uni.	43
500.550.01.1	531,20	1	uni.	64
500.551.01.1	546,90	1	uni.	64
500.552.01.1	546,90	1	uni.	64
500.553.01.1	592,40	1	uni.	42
500.554.JI.1	964,70	1	uni.	51
500.554.JJ.1	964,70	1	uni.	51
500.555.JI.1	438,30	1	uni.	46
500.555.JJ.1	438,30	1	uni.	46
500.556.JI.1	587,20	1	uni.	47
500.556.JJ.1	587,20	1	uni.	47
500.557.JI.1	698,20	1	uni.	47
500.557.JJ.1	698,20	1	uni.	47
500.558.JI.1	1'039,20	1	uni.	49
500.558.JJ.1	1'039,20	1	uni.	49
500.559.JI.1	809,30	1	uni.	47
500.559.JJ.1	809,30	1	uni.	47
500.560.JI.1	1'187,50	1	uni.	49
500.560.JJ.1	1'187,50	1	uni.	49
500.561.JI.1	1'335,80	1	uni.	49
500.561.JJ.1	1'335,80	1	uni.	49
500.562.JI.1	1'224,70	1	uni.	48
500.562.JJ.1	1'224,70	1	uni.	48
500.563.JI.1	1'224,70	1	uni.	48
500.563.JJ.1	1'224,70	1	uni.	48
500.564.JI.1	1'633,00	1	uni.	50
500.564.JJ.1	1'633,00	1	uni.	50
500.565.JI.1	1'633,00	1	uni.	50
500.565.JJ.1	1'633,00	1	uni.	50
500.566.JI.1	921,00	1	uni.	47
500.566.JJ.1	921,00	1	uni.	47
500.567.JI.1	1'335,80	1	uni.	48
500.567.JJ.1	1'335,80	1	uni.	48
500.568.JI.1	1'335,80	1	uni.	48

Referência	Preço (€)	UMV	Unidade	Página	Referência	Preço (€)	UMV	Unidade	Página
500.568.JJ.1	1'335,80	1	uni.	48	500.612.JL.2	657,50	1	uni.	94
500.569.JI.1	817,10	1	uni.	52	500.613.01.2	849,60	1	uni.	96
500.569.JJ.1	817,10	1	uni.	52	500.613.16.1	849,60	1	uni.	96
500.570.JI.1	705,40	1	uni.	52	500.613.JK.2	849,60	1	uni.	96
500.570.JJ.1	705,40	1	uni.	52	500.613.JL.2	849,60	1	uni.	96
500.571.JI.1	779,20	1	uni.	53	500.614.01.2	452,60	1	uni.	95
500.571.JJ.1	779,20	1	uni.	53	500.614.16.1	452,60	1	uni.	95
500.572.JI.1	631,60	1	uni.	52	500.614.JK.2	452,60	1	uni.	95
500.572.JJ.1	631,60	1	uni.	52	500.614.JL.2	452,60	1	uni.	95
500.573.39.1	210,90	1	uni.	53	500.615.01.2	516,60	1	uni.	95
500.575.01.1	51,70	1	uni.	147	500.615.16.1	516,60	1	uni.	95
500.576.01.1	68,30	1	uni.	147	500.615.JK.2	516,60	1	uni.	95
500.580.00.1	229,70	1	uni.	230	500.615.JL.2	516,60	1	uni.	95
500.581.00.1	240,60	1	uni.	230	500.616.01.2	580,70	1	uni.	95
500.582.00.1	490,10	1	uni.	232	500.616.16.1	580,70	1	uni.	95
500.583.00.1	563,50	1	uni.	232	500.616.JK.2	580,70	1	uni.	95
500.584.00.1	316,10	1	uni.	230	500.616.JL.2	580,70	1	uni.	95
500.585.00.1	339,00	1	uni.	230	500.617.01.2	123,80	1	uni.	103
500.586.00.1	254,70	1	uni.	230	500.617.16.1	123,80	1	uni.	103
500.587.00.1	265,20	1	uni.	230	500.617.JK.2	123,80	1	uni.	103
500.588.00.1	278,90	1	uni.	230	500.617.JL.2	123,80	1	uni.	103
500.589.00.1	288,70	1	uni.	230	500.618.01.2	482,50	1	uni.	100
500.592.00.1	895,40	1	uni.	235	500.618.16.1	482,50	1	uni.	100
500.593.00.1	634,00	1	uni.	234	500.618.JK.2	482,50	1	uni.	100
500.594.00.1	764,60	1	uni.	235	500.618.JL.2	482,50	1	uni.	100
500.600.01.2	256,20	1	uni.	105	500.619.01.2	661,80	1	uni.	98
500.601.01.2	217,70	1	uni.	107	500.619.16.1	661,80	1	uni.	98
500.602.01.2	328,70	1	uni.	106	500.619.JK.2	661,80	1	uni.	98
500.603.01.2	196,40	1	uni.	107	500.619.JL.2	661,80	1	uni.	98
500.604.01.2	89,70	1	uni.	106	500.620.01.2	205,50	1	uni.	85
500.605.01.2	136,60	1	uni.	106	500.621.01.2	153,70	1	uni.	85
500.607.01.2	256,20	1	uni.	93	500.622.01.2	256,20	1	uni.	86
500.607.16.1	256,20	1	uni.	93	500.623.01.2	352,20	1	uni.	86
500.607.JK.2	256,20	1	uni.	93	500.624.01.2	352,20	1	uni.	86
500.607.JL.2	256,20	1	uni.	93	500.625.01.2	427,00	1	uni.	87
500.608.01.2	298,90	1	uni.	93	500.626.01.2	427,00	1	uni.	87
500.608.16.1	298,90	1	uni.	93	500.627.01.2	546,50	1	uni.	91
500.608.JK.2	298,90	1	uni.	93	500.628.01.2	546,50	1	uni.	91
500.608.JL.2	298,90	1	uni.	93	500.629.01.2	186,80	1	uni.	88
500.609.01.2	525,20	1	uni.	94	500.630.01.2	277,50	1	uni.	88
500.609.16.1	525,20	1	uni.	94	500.631.01.2	155,00	1	uni.	89
500.609.JK.2	525,20	1	uni.	94	500.632.01.2	277,50	1	uni.	89
500.609.JL.2	525,20	1	uni.	94	500.633.01.2	380,00	1	uni.	90
500.610.01.2	550,80	1	uni.	94	500.634.01.2	380,00	1	uni.	90
500.610.16.1	550,80	1	uni.	94	500.635.01.2	81,10	1	uni.	84
500.610.JK.2	550,80	1	uni.	94	500.636.01.2	96,10	1	uni.	84
500.610.JL.2	550,80	1	uni.	94	500.637.01.2	619,10	1	uni.	97
500.611.01.2	589,20	1	uni.	94	500.637.16.1	619,10	1	uni.	97
500.611.16.1	589,20	1	uni.	94	500.637.JK.2	619,10	1	uni.	97
500.611.JK.2	589,20	1	uni.	94	500.637.JL.2	619,10	1	uni.	97
500.611.JL.2	589,20	1	uni.	94	500.638.01.2	789,90	1	uni.	99
500.612.01.2	657,50	1	uni.	94	500.638.16.1	789,90	1	uni.	99
500.612.16.1	657,50	1	uni.	94	500.638.JK.2	789,90	1	uni.	99
500.612.JK.2	657,50	1	uni.	94	500.638.JL.2	789,90	1	uni.	99

Referência	Preço (€)	UMV	Unidade	Página
500.639.01.2	384,30	1	uni.	101
500.639.16.1	384,30	1	uni.	101
500.639.JK.2	384,30	1	uni.	101
500.639.JL.2	384,30	1	uni.	101
500.640.01.2	153,70	1	uni.	91
500.641.01.2	269,00	1	uni.	91
500.642.01.2	384,30	1	uni.	91
500.643.01.2	384,30	1	uni.	91
500.644.00.2	725,80	1	uni.	102
500.645.00.2	800,50	1	uni.	102
500.646.00.2	892,30	1	uni.	102
500.647.JK.2	54,80	1	uni.	105
500.648.00.2	60,40	1	uni.	104
500.649.01.2	155,60	1	uni.	103
500.649.16.1	155,60	1	uni.	103
500.649.JK.2	155,60	1	uni.	103
500.649.JL.2	155,60	1	uni.	103
500.657.00.2	42,70	1	uni.	104
500.658.00.2	53,40	1	uni.	104
500.660.01.2	134,50	1	uni.	106
500.676.00.1	33,70	1	uni.	135
500.677.00.1	27,40	1	uni.	157
500.678.00.1	27,40	1	uni.	157
500.681.01.1	143,00	1	uni.	156
500.682.01.1	143,00	1	uni.	207
500.683.01.1	302,20	1	uni.	207
500.685.01.1	294,40	1	uni.	159
500.687.01.1	132,10	1	uni.	159
500.688.01.1	123,40	1	uni.	162
500.700.01.2	63,10	1	uni.	162
500.701.01.2	63,10	1	uni.	202
500.702.01.2	63,10	1	uni.	202
500.703.01.2	63,10	1	uni.	202
500.704.01.2	63,10	1	uni.	202
500.705.01.2	63,10	1	uni.	203
500.706.01.2	63,10	1	uni.	203
500.707.01.2	63,10	1	uni.	203
500.708.01.2	69,40	1	uni.	203
500.709.01.2	69,40	1	uni.	203
500.710.01.2	69,40	1	uni.	203
500.711.01.2	69,40	1	uni.	203
500.712.01.2	69,40	1	uni.	203
500.713.01.2	69,40	1	uni.	204
500.714.01.2	69,40	1	uni.	204
500.715.01.2	69,40	1	uni.	204
500.716.01.2	73,60	1	uni.	204
500.717.01.2	73,60	1	uni.	203
500.718.01.2	73,60	1	uni.	203
500.719.01.2	73,60	1	uni.	203
500.720.01.2	73,60	1	uni.	203
500.721.01.2	73,60	1	uni.	204
500.722.01.2	73,60	1	uni.	204
500.723.01.2	73,60	1	uni.	204
500.724.01.2	79,90	1	uni.	204

Referência	Preço (€)	UMV	Unidade	Página
500.725.01.2	79,90	1	uni.	204
500.726.01.2	79,90	1	uni.	204
500.727.01.2	79,90	1	uni.	204
500.728.01.2	84,10	1	uni.	204
500.729.01.2	84,10	1	uni.	204
500.730.01.2	84,10	1	uni.	204
500.731.01.2	84,10	1	uni.	204
500.732.01.2	84,10	1	uni.	204
500.733.01.2	84,10	1	uni.	205
500.734.01.2	84,10	1	uni.	205
500.735.01.2	84,10	1	uni.	205
500.736.01.2	88,30	1	uni.	205
500.737.01.2	88,30	1	uni.	206
500.738.01.2	88,30	1	uni.	206
500.739.01.2	88,30	1	uni.	206
500.740.01.2	88,30	1	uni.	206
500.741.01.2	88,30	1	uni.	206
500.742.01.2	88,30	1	uni.	206
500.743.01.2	88,30	1	uni.	206
500.744.01.2	69,40	1	uni.	206
500.745.01.2	69,40	1	uni.	208
500.746.01.2	69,40	1	uni.	208
500.747.01.2	69,40	1	uni.	208
500.748.01.2	73,60	1	uni.	208
500.749.01.2	73,60	1	uni.	208
500.750.01.2	73,60	1	uni.	208
500.751.01.2	73,60	1	uni.	208
500.752.01.2	77,80	1	uni.	208
500.753.01.2	77,80	1	uni.	208
500.754.01.2	77,80	1	uni.	208
500.755.01.2	77,80	1	uni.	208
500.756.01.2	86,20	1	uni.	208
500.757.01.2	86,20	1	uni.	209
500.758.01.2	86,20	1	uni.	209
500.759.01.2	86,20	1	uni.	209
500.760.01.2	86,20	1	uni.	209
500.761.01.2	86,20	1	uni.	209
500.762.01.2	86,20	1	uni.	209
500.763.01.2	86,20	1	uni.	209
500.764.01.2	90,50	1	uni.	209
500.765.01.2	90,50	1	uni.	209
500.766.01.2	90,50	1	uni.	209
500.767.01.2	90,50	1	uni.	209
500.781.01.2	151,40	1	uni.	209
500.782.01.2	126,20	1	uni.	202
500.783.01.2	126,20	1	uni.	207
554.001.01.1	341,60	1	uni.	207
554.002.01.1	362,90	1	uni.	214
554.003.01.1	373,60	1	uni.	214
554.004.01.1	384,30	1	uni.	215
554.005.01.1	427,00	1	uni.	215
554.006.01.1	373,60	1	uni.	215
554.007.01.1	384,30	1	uni.	212
554.008.01.1	427,00	1	uni.	213

Referência	Preço (€)	UMV	Unidade	Página
554.014.01.1	373,60	1	uni.	213
554.015.01.1	384,30	1	uni.	214
554.900.00.1	42,70	1	uni.	214
571900000	91,40	1	uni.	215
571910000	130,30	1	uni.	136
574120000	86,20	1	uni.	136
574130000	129,60	1	uni.	135
574950000	136,60	1	uni.	135
840000000	587,80	1	uni.	135
840037000	303,00	1	uni.	126
840045000	449,30	1	uni.	120
840052000	365,10	1	uni.	128
840090000	509,50	1	uni.	121
840120000	514,00	1	uni.	127
840137000	314,10	1	uni.	123
840150000	647,30	1	uni.	128
840220000	514,00	1	uni.	127
840237000	330,50	1	uni.	124
840260000	337,70	1	uni.	128
840275000	389,30	1	uni.	121
840290000	436,90	1	uni.	121
840320000	509,50	1	uni.	121
840337000	65,90	1	uni.	125
840360000	490,50	1	uni.	130
840375000	551,20	1	uni.	123
840390000	617,90	1	uni.	123
840420000	819,70	1	uni.	123
840490000	458,50	1	uni.	124
840520000	819,70	1	uni.	122
840537000	487,90	1	uni.	125
840590000	458,50	1	uni.	129
840720000	661,00	1	uni.	122
840760000	495,70	1	uni.	129
840790000	575,40	1	uni.	129
840960000	83,60	1	uni.	129
840990000	109,70	1	uni.	130
841001000	587,80	1	uni.	130
841002000	529,70	1	uni.	126
841038000	303,00	1	uni.	126
841039000	273,00	1	uni.	120
841046000	449,30	1	uni.	120
841047000	404,30	1	uni.	128
841053000	365,10	1	uni.	128
841054000	328,50	1	uni.	121
841091000	509,50	1	uni.	121
841092000	458,50	1	uni.	127
841121000	514,00	1	uni.	127
841122000	462,40	1	uni.	123
841138000	314,10	1	uni.	123
841139000	282,80	1	uni.	128
841151000	647,30	1	uni.	128
841152000	582,60	1	uni.	127
841221000	514,00	1	uni.	127
841222000	462,40	1	uni.	124

Referência	Preço (€)	UMV	Unidade	Página
841238000	330,50	1	uni.	124
841239000	297,20	1	uni.	128
841261000	337,70	1	uni.	128
841262000	303,70	1	uni.	121
841276000	389,30	1	uni.	121
841277000	350,70	1	uni.	121
841291000	436,90	1	uni.	121
841292000	393,90	1	uni.	121
841321000	509,50	1	uni.	121
841322000	458,50	1	uni.	125
841338000	65,90	1	uni.	125
841339000	59,40	1	uni.	130
841361000	490,50	1	uni.	130
841362000	441,50	1	uni.	123
841376000	551,20	1	uni.	123
841377000	496,40	1	uni.	123
841391000	617,90	1	uni.	123
841392000	555,80	1	uni.	123
841421000	819,70	1	uni.	123
841422000	737,40	1	uni.	124
841491000	458,50	1	uni.	124
841492000	413,40	1	uni.	122
841521000	819,70	1	uni.	122
841522000	737,40	1	uni.	125
841591000	458,50	1	uni.	125
841592000	413,40	1	uni.	122
841961000	83,60	1	uni.	122
841962000	75,70	1	uni.	130
841991000	109,70	1	uni.	130
841992000	98,60	1	uni.	130

Geberit Tecnologia Sanitária, S.A.
Rua Cupertino de Miranda, 12 - 2º A
1600-485 Lisboa

Apoio ao Distribuidor
T +351 800 271 797
F +351 217 930 738
info.iberia@geberit.com

www.geberit.pt

Sujeita a alteração sem aviso prévio. A informação contida neste documento deve ser entendida como uma descrição geral das diversas opções técnicas disponíveis.

As especificações concretas de cada produto terão que ser indicadas individualmente em cada projeto, contrato ou pedido.

PT - 000.000.05.3 © 07.2019 Geberit Tecnologia Sanitária, S.A.